

#### Fechadura digital

Parabéns, você acaba de adquirir um produto com a qualidade e segurança Intelbras.

A fechadura digital FD 3000 é utilizada para controle de acesso de residências e apartamentos. Um modelo de embutir com maçaneta que possui mecanismo de trava de segurança interna, possibilitando mais segurança evitando que crianças abram a porta com facilidade. Possui como método de identificação senha numérica, através de um teclado de 12 teclas e cartão de proximidade. Sua instalação é fácil e a alimentação da fechadura é feita por 4 pilhas alcalinas AA. O teclado é iluminado, você consegue operar a fechadura mesmo se o ambiente estiver escuro. O corpo da fechadura é construído em alumínio que, além de possuir resistência mecânica, resiste a temperaturas elevadas (700 °C) e possui alarme de arrombamento. Não se preocupe com a carga das pilhas, a fechadura sinaliza quando você deve trocar. Mesmo esgotando a carga das pilhas é possível acessar a fechadura através de uma bateria de 9 V, você nunca ficará pelo lado de fora. Tudo isso com um excelente acabamento!

## 1. Cuidados e segurança

Para a limpeza use somente uma flanela ou pano de microfibra seco. Não use limpadores ou solventes, exemplo álcool, pois podem causar danos à carcaça e infiltrar-se no aparelho, causando dano permanente.

Produto próprio para instalação em ambientes internos. Não exponha o aparelho ao sol, à chuva ou à umidade. Caso isso aconteça, remova as pilhas e leve o aparelho imediatamente a uma assistência técnica autorizada.

Nunca abra a sua fechadura, troque ou substitua peças, exceto as pilhas.

Produto com pilha/bateria. Descarte nas autorizadas Intelbras ou em pontos de coleta próprios para este fim. Pode causar risco a saúde humana e meio ambiente. Dúvidas: www.intelbras.com.br, suporte@intelbras.com.br ou (48) 2106-0006 ou 0800 7042767.

Descarte adequadamente seu produto após vida útil - entregue em pontos de coleta de produtos eletroeletrônicos, em alguma assistência técnica autorizada Intelbras ou consulte nosso site www.intelbras.com.br e suporte@intelbras.com.br ou (48) 2106-0006 ou 0800 7042767 para mais informações.

Use sempre pilhas alcalinas. Quando a fechadura sinalizar pilha fraca, troque todas as quatro por pilhas novas.

Para efeito de segurança, troque regularmente sua senha e não utilize senhas sequenciais.

LGPD - Lei Geral de Proteção de Dados Pessoais: este produto não realiza qualquer tratamento de dados pessoais.

Este equipamento não tem direito à proteção contra interferência prejudicial e não pode causar interferência em sistemas devidamente autorizados. Este é um produto homologado pela Anatel, o número de homologação se encontra na etiqueta do produto, para consultas acesse o site: <https://www.gov.br/anatel/pt-br>.

**Atenção:** danos causados pelo não cumprimento das recomendações de instalação ou uso inadequado do produto não são cobertos pela garantia. Verifique o certificado de garantia do produto.

## 2. Especificações técnicas

Tensão de alimentação	6 Vdc (4 pilhas alcalinas AA)
Tensão de alimentação de emergência	9 Vdc (1 bateria alcalina)
Temperatura de operação	0 a 55 °C
Frequência de operação da TAG	13,56 MHz
Tipo de cartão	MIFARE ISO/IEC 14443 A
Tipo de autenticação	Senha ou tag de proximidade (RFID)
Capacidade máxima de TAG	100
Capacidade máxima de senhas	1 senha de administrador 4 senhas de usuário 4 senhas de visitante
Autonomia das pilhas	1 ano para 10 acessos diários
Espessura da porta	35 a 70 mm
Resistência ao impacto	300 kgf
Material	Alumínio, zinco, ABS
Dimensões da unidade externa (L x A x P)	83 x 245 x 63,1 mm
Dimensões da unidade interna (L x A x P)	76 x 227,9 x 75 mm

**Atenção:** a bateria 9 V não acompanha o produto.

## 3. Produto

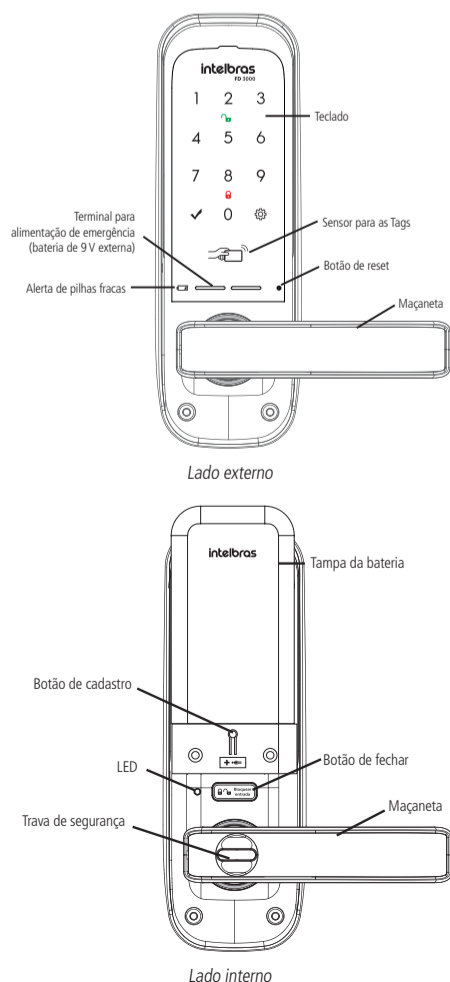

## 4. Configuração

### 4.1. Senhas

- » Todas as senhas podem ser compostas por uma sequência de 4 a 12 dígitos;
- » Cadastre até 9 senhas, sendo elas, 1 do administrador, 4 de usuários e 4 do visitante;
- » **Senha do administrador:** é a senha que tem acesso ao cadastro e a exclusão de senhas e tags, alteração das configurações e também pode abrir a porta;
- » **Senha do usuário:** é a senha que abre a porta e tem permissão para alterar as configurações da fechadura;
- » **Senha do visitante:** é uma senha que tem direito a abrir a porta uma única vez. Após o primeiro acesso, ela será automaticamente apagada do sistema.
- » As senhas de usuário e visitante são cadastradas em posições por ordem. Por exemplo, a primeira senha cadastrada será a senha da posição 1, a segunda a da posição 2 e assim por diante, até a posição 4.
- » Lembre-se que a fechadura possui quatro posições de senhas de usuário e quatro posições de visitante. Caso já tenha senha(s) cadastrada(s) e queira alterá-la(s), é necessário primeiro apagar a(s) senha(s) que deseja alterar.

#### Cadastrar/alterar senhas

- » Realize o cadastro ou alteração de senhas com a porta aberta. Você terá que acessar a unidade interna e a externa durante esse processo.
  - » Após cadastrar ou alterar a(s) senha(s), verifique com a porta ainda aberta se a senha foi cadastrada corretamente (siga as orientações do item 5.1. *Abertura por senha*).
  - » Ao substituir as senhas, memorize-as ou guarde-as em segredo! Não há um jeito alternativo de abrir a fechadura senão pela digitação das senhas.
  - » A senha do administrador padrão de fábrica é 1234. Nunca mantenha essa senha! Após a instalação, substitua-a conforme o procedimento a seguir.
1. Remova a tampa do compartimento de pilhas;
  2. Aperte o botão de **Cadastro**. Ao apertar o botão, o teclado presente na unidade externa acenderá;
  3. Neste momento o cadastro de senha está bloqueado. Digite uma senha do administrador + ✓ ;  
. Caso o produto seja recém-instalado, digite a senha padrão 1234 e pressione ✓ ;
  4. Escolha uma das opções de senhas a ser cadastrada:
    - » Para alterar a senha do administrador: digite 0;
    - » Para cadastrar a senha do usuário: digite 1;
    - » Para cadastrar a senha do visitante: digite 4;
  5. Digite uma senha de 4 a 12 dígitos e pressione ✓ ;
  6. Confirme a senha e pressione ✓ . Uma sequência de sinais sonoros será emitida confirmando a inclusão do cadastro;
  7. Deseja cadastrar mais senhas (somente para as senhas de usuário e visitante)?
    - » **Sim:** repita os tópicos 5 e 6 acima antes que o teclado apague. Ao cadastrar a 4ª senha, o teclado apagará automaticamente.
    - » **Não:** aguarde o teclado apagar ou pressione ✓ para finalizar o cadastro.

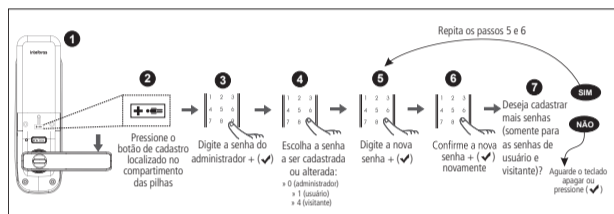

Cadastrar/alterar senhas

#### Apagar Senha

- » Realize o cadastro ou alteração de senhas com a porta aberta. Você terá que acessar a unidade externa durante esse processo.
- » Somente as senhas de usuário e visitante podem ser apagadas. A senha de administrador só pode ser alterada.

#### Individualmente

1. Remova a tampa do compartimento de pilhas;
2. Aperte o botão de **Cadastro**. Ao apertar o botão, o teclado presente na unidade externa acenderá;
3. Digite a senha do administrador + ✓ ;
4. Escolha uma das opções de senhas a ser apagada
  - » Para senha do usuário: digite 3;
  - » Para senha do visitante: digite 6;
5. Digite a posição que deseja excluir:
  - » Para senhas de usuário posições de (1-4);
  - » Para senhas de visitante posições de (1-4);
6. Confirme a exclusão pressionando ✓ . Uma sequência de sinais sonoros será emitida confirmando a exclusão do cadastro.

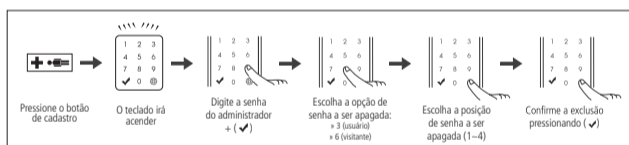

Excluir senha individual

#### Em grupo

1. Remova a tampa do compartimento de pilhas;
2. Aperte o botão de **Cadastro**. Ao apertar o botão, o teclado presente na unidade externa acenderá;
3. Digite a senha do administrador + ✓ ;
4. Escolha uma das opções de senhas a ser apagada:
  - » Para senha do usuário: digite 3;
  - » Para senha do visitante: digite 6;
5. Mantenha a tecla ⚙ pressionada por 5 segundos. Uma sequência de sinais sonoros será emitida confirmando a exclusão dos cadastros.

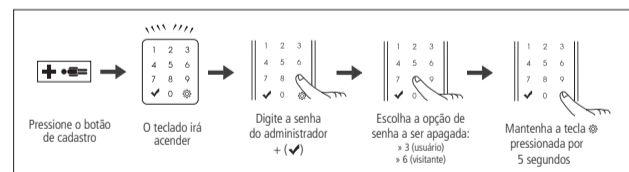

Excluir senha do grupo

#### Tag

**Atenção:** cadastre até 100 Tags/chaveiros.

- » As Tags/chaveiros podem ser cadastrados separadamente. O cadastro de novas Tags/chaveiros não exclui nem sobrescreve os cadastros anteriores. Ao cadastrar a 100ª Tag, o teclado apagará automaticamente.
- » Realize o cadastro de Tags/chaveiros com a porta aberta. Você terá que acessar a unidade interna e a externa durante este processo.
- » Após cadastrar a Tag/chaveiro, verifique com a porta ainda aberta se este foi cadastrado corretamente (siga as orientações do item 5.2. *Abertura por Tag*).
- » Ao cadastrar as Tags, guarde-as em segredo! Não há um jeito alternativo de abrir a fechadura senão pelos métodos de entrada (senha e Tags).
- » A senha de fábrica é 1234. Nunca mantenha essa senha! Após a instalação, substitua-a conforme o item 4.1. *Cadastrar/remover senhas*.

## Cadastro de Tags (chaveiro de proximidade e Tag adesivo)

Para cadastrar novas Tags, siga o procedimento a seguir:

1. Remova a tampa das pilhas;
2. Aperte o botão de cadastro que fica na unidade interna da fechadura, próximo às pilhas. Ao apertar o botão, um sinal sonoro será emitido e o teclado da unidade externa acenderá;
3. Digite a senha do administrador + ✓ ;
4. Digite 2 para cadastrar tag;
5. Enquanto a iluminação do teclado estiver acesa, posicione a Tag sobre o sensor. Uma sequência de sinais sonoros será emitida confirmando a inclusão do cadastro.
6. Deseja cadastrar mais Tags?
  - » **Sim:** repita o tópico 5 acima antes que o teclado apague. Ao cadastrar a 100ª Tags, o teclado apagará automaticamente.
  - » **Não:** aguarde o teclado apagar ou pressione ✓ para finalizar o cadastro.

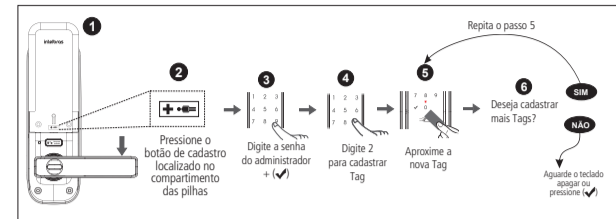

Cadastro de Tags

**Dica:** ao utilizar as Tags adesivas junto a celulares e smartphones, certifique-se de adesivá-las de tal maneira que as Tags fiquem expostas. Não é recomendado adesivá-las entre o smartphone e a capa de proteção.

#### Apagar/remover Tags

##### Individualmente

1. Remova a tampa do compartimento de pilhas;
2. Aperte o botão de **Cadastro**. Ao apertar o botão, o teclado presente na unidade externa acenderá;
3. Digite a senha do administrador + ✓ ;
4. Digite 8 para apagar Tag;
5. Digite a posição que deseja excluir. Para Tags posições de (1-100);  
Exemplo:
  - » Caso você queira excluir a Tag cadastrada na posição 2, você deve pressionar a tecla 2;
  - » Caso você queira excluir a Tag cadastrada na posição 21, você deve digitar (2) + (1);
6. Confirme a exclusão pressionando ✓ . Uma sequência de sinais sonoros será emitida confirmando a exclusão do cadastro.

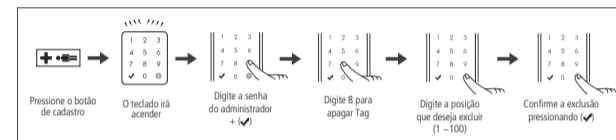

Remover Tags individualmente

##### Em grupo

1. Remova a tampa do compartimento de pilhas;
2. Aperte o botão de **Cadastro**. Ao apertar o botão, o teclado presente na unidade externa acenderá;
3. Digite a senha do administrador + ✓ ;
4. Digite 8 para apagar Tag;
5. Mantenha a tecla ⚙ pressionada por 5 segundos. Uma sequência de sinais sonoros será emitida confirmando a exclusão dos cadastros.

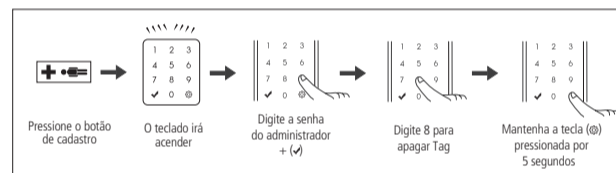

Remover Tags individualmente

### 4.2. Ativar/desativar travamento automático

Esta função é utilizada para ativar ou desativar o travamento automático da fechadura. Quando a função está ativada, após fechar a porta, a fechadura trava automaticamente. Quando desativada, após fechar a porta, é necessário tocar no teclado e pressionar a tecla ⚙ para travar sua fechadura. Para ajustar esta configuração, siga o procedimento:

1. Toque no teclado, o teclado acenderá;
2. Digite a senha do administrador ou usuário e mantenha a tecla ⚙ pressionada por 3 segundos até ouvir um bipe;
3. Escolha entre as opções:
  - » **Ativar:** pressione ⚙ e depois pressione 4.
  - » **Desativar:** pressione ⚙ e depois pressione 7.

Após selecionar a opção, um sinal sonoro será emitido e a luz do teclado apagará.

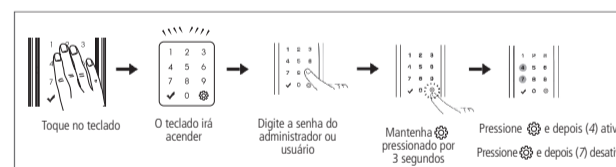

Travamento automático

Padrão de fábrica: *ativado*.

**Importante:** para travamento automático *Ativado*, a fechadura também travará ao tocar no teclado. Para travamento automático *Desativado*, é necessário tocar no teclado e pressionar a tecla ⚙ para travar sua fechadura. Ainda para travamento automático *Desativado*, o LED da unidade interna piscará enquanto a porta estiver fechada com a fechadura destravada.

### 4.3. Ativar/desativar leitura automática de Tag

Esta função é utilizada para ativar ou desativar a leitura automática do chaveiro/Tag. Quando desativada, é necessário tocar no teclado antes de aproximar o chaveiro/Tag. Para ajustar esta configuração, siga o procedimento:

1. Toque no teclado, o teclado acenderá;
2. Digite a senha e mantenha a tecla ⚙ pressionada por 3 segundos até ouvir um bipe;
3. Escolha entre as opções:
  - » **Ativar:** pressione ⚙ e depois pressione 1.
  - » **Desativar:** pressione ⚙ e depois pressione 3.

Após selecionar a opção, um sinal sonoro será emitido e a luz do teclado apagará.

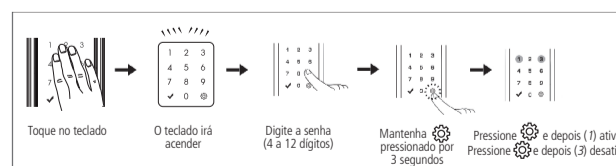

Leitura automática de TAG

**Dica:** esta função, quando desativada, aumenta a autonomia das pilhas.

Padrão de fábrica: *ativado*.

#### 4.4. Ajuste de volume

1. Toque no teclado, o teclado acenderá;
2. Digite a senha e mantenha pressionada por 3 segundos até um sinal sonoro ser emitido;
3. Pressione a tecla 3 para aumentar o volume ou pressione a tecla 6 para diminuir o volume;
4. Pressione para encerrar essa configuração.

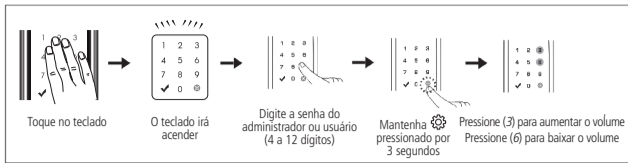

Ajuste de volume

Padrão de fábrica: nível máximo.

### 5. Operação

#### 5.1. Abertura por senha

1. Toque no teclado, o teclado acenderá;
2. Digite a senha e pressione a tecla . Um sinal sonoro será emitido e a fechadura será aberta.

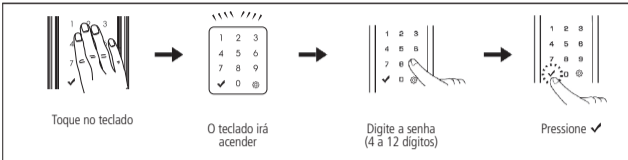

Abertura por senha

**Dica:** para evitar que outras pessoas descubram a sua senha, seja por marcas dos dedos deixadas no teclado ou por estarem próximas a você quando digitar sua senha, a fechadura permite o acréscimo de dígitos aleatórios, antes ou depois da senha. São permitidos 21 dígitos no total (somando a senha + dígitos aleatórios + ). Lembrando que a senha pode ser de 4 a 12 dígitos.

**Exemplo:** considerando que a senha cadastrada seja 1234, a abertura da fechadura poderá ser conforme a seguir:

1. Dígitos aleatórios + senha + = (4365944679437972 + 1234 + )
2. Senha + dígitos aleatórios + = (1234 + 4365944679437972 + )

#### 5.2. Abertura por Tag

1. Aproxime um chaveiro (Tag) cadastrado;
2. Ou, caso a leitura automática esteja desativada, toque no teclado. O teclado acenderá, então aproxime uma Tag cadastrada.

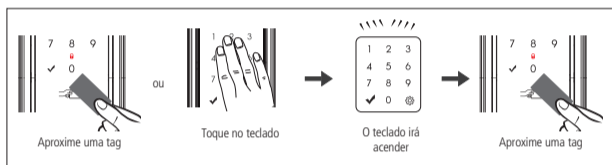

Abertura por TAG

#### 5.3. Abertura silenciosa

1. Toque no teclado, o teclado acenderá;
2. Pressione uma vez a tecla ;
3. Siga o procedimento de abertura de sua preferência: senha ou Tag.

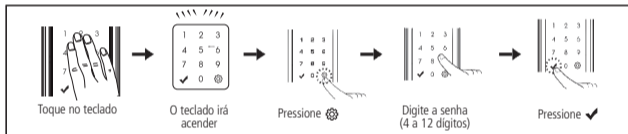

Abertura silenciosa

#### 5.4. Trava de segurança interna

A fechadura possui uma trava de segurança que dificulta a abertura pelo lado de dentro, evitando que crianças possam abrir a porta com o simples movimento de giro.

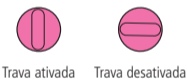

#### Ativar/desativar trava de segurança

A fechadura vem com a trava desativada de fábrica.

Para ativar siga os passos abaixo:

1. Gire a trava no sentido horário conforme indicação abaixo;



2. A trava ficará na posição conforme abaixo;



3. Para abrir a fechadura, primeiro empurre a trava de segurança com o dedo polegar, mantenha a trava empurrada e, somente então, gire a maçaneta.

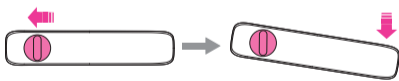

Para desativar siga os passos abaixo:

1. Empurre a trava conforme indicação abaixo;

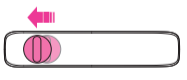

2. Com a trava empurrada, gire no sentido anti-horário;



3. Após esse processo, a fechadura pode ser aberta com somente o giro da maçaneta.



#### 5.5. Fechando a porta pelo lado de fora

Para travamento automático *Ativado*, aguarde 2 segundos após fechar a porta ou toque no teclado para travar a fechadura.

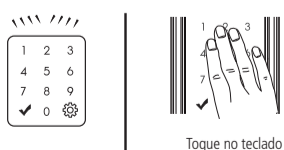

Fechando porta por fora

Para travamento automático *Desativado*, toque no teclado para iluminá-lo e pressione a tecla .

#### 5.6. Fechando a porta pelo lado de dentro

Se a função *Travamento automático* estiver desativada, ao fechar a porta, pressione o botão de fechar.

Com a função *Travamento automático* ativada, o travamento ocorrerá automaticamente em até 2 segundos após o fechamento da porta.

#### 5.7. Função Não perturbe

Esta função serve para desabilitar a abertura da fechadura pela unidade externa:

1. Com a porta fechada mantenha o botão de fechar pressionado por 3 segundos;
2. Uma sequência de sinais sonoros será emitida, habilitando a operação.

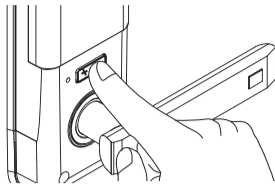

Não perturbe

Enquanto essa função estiver ativada, não será possível abrir a fechadura pelo lado externo.

Para desabilitar essa função pressione uma vez o botão de fechar ou abra a porta através da maçaneta.

### 6. Procedimento de reset

#### 6.1. Reiniciar produto

Este procedimento reinicia o equipamento caso ele tenha algum problema eletrônico, como um travamento, por exemplo. Os cadastros/configurações NÃO serão alterados.

Para realizar este procedimento pressione o botão de reset. O teclado deverá acender e apagar seguido de um som de confirmação. Sua fechadura deverá voltar a funcionar perfeitamente após essa operação.

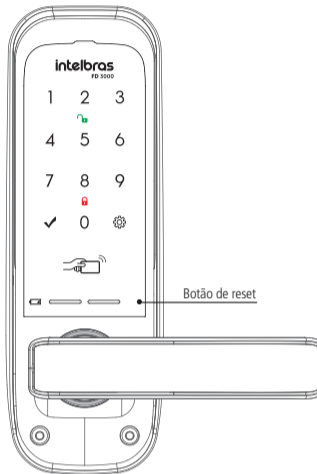

Botão de reset

#### 6.2. Retornar ao padrão de fábrica

O procedimento de retorno ao padrão de fábrica redefine a senha de acesso para 1234, além das configurações originais do produto. Para retornar o produto ao padrão de fábrica, entre em contato com a central de suporte a clientes da Intelbras através do telefone (48) 2106-0006.

**Importante:** para realizar este procedimento é necessário que a porta esteja aberta.

### 7. Acesso de emergência

Utilize uma bateria 9 V sobre os contatos para bateria de emergência (acima da maçaneta) caso esgote a energia das pilhas. Mantenha a bateria pressionada sobre os contatos e realize o processo de abertura da fechadura.

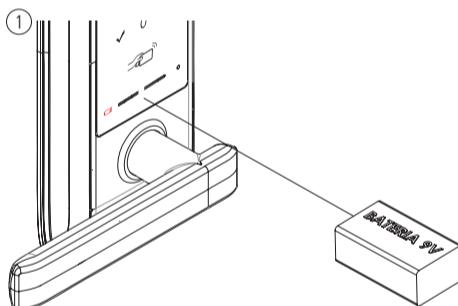

Bateria 9 V

### 8. Alarmes

#### 8.1. Alarme de pilhas fracas

Quando as pilhas estiverem fracas, a fechadura soará três bipes e o indicador de baixo nível de carga das pilhas acenderá. Ao notar tal sinal, substitua-as por novas pilhas imediatamente. Lembre-se de que as pilhas que acompanham o produto não são recarregáveis. Utilize sempre pilhas alcalinas de boa qualidade. Caso prefira pilhas recarregáveis, opte por pilhas de alta capacidade de carga. O alarme de pilhas fracas deverá sinalizar com 1 semana antes da descarga total das pilhas.

#### 8.2. Alarme de alta temperatura

Quando a temperatura do ambiente interno da residência atingir 62 °C, o que significa risco de incêndio, a fechadura irá disparar sinais sonoros e a porta será destrancada.

**Obs.:** não deixe a unidade interna exposta diretamente a luz solar por longo período de tempo. Isso pode causar um alarme falso e consequente destravamento da porta.

Para desligar o alarme basta remover e recolocar uma das pilhas que alimentam a fechadura.

#### 8.3. Alarme lingueta bloqueada

Ao trancar a porta, se a lingueta estiver bloqueada, a fechadura irá disparar sinais sonoros, alertando que a porta não foi trancada corretamente. A fechadura efetua três tentativas de trancamento e, após a última tentativa malsucedida, a fechadura mantém a lingueta retraída.

#### 8.4. Alarme de arrombamento

Caso a porta seja arrombada um alarme soará de forma intermitente. Para cessar o alarme insira uma senha válida ou remova e recoloca uma das pilhas que alimentam a fechadura.

#### 8.5. Alarme tentativas malsucedidas (suspensão de 1 minuto)

Caso você erre a senha 5 vezes e de forma consecutiva, a fechadura soará um alarme e ficará inativa por 1 minuto. Após esse tempo você poderá tentar novamente.

### 9. Dúvidas frequentes

As pilhas se esgotaram e estou do lado de fora. O que faço?	Utilize uma bateria de 9 V nos contatos de emergência da unidade externa. Siga as recomendações do item 7. Acesso de emergência.
Posso instalar a FD 3000 em ambientes externos?	Não. A FD 3000 não é recomendada para ambientes externos. Não exponha o produto à chuva/umidade ou exposição direta do sol. Isso pode causar mau funcionamento do produto.
Posso substituir minha maçaneta por uma FD 3000?	Sim. Siga corretamente as instruções de instalação contidas no manual de instalação.
Não é possível abrir a fechadura pelo lado de fora. Após digitar a senha, o produto emite um som de negação.	A função <i>Não perturbe</i> deve estar ativada. Pressione a tecla <i>Não perturbe</i> na unidade interna para desativar esta função.
A fechadura emite um som muito alto/não emite som ao digitar a senha.	Ajuste o volume do teclado através do item 4.4. Ajuste de volume deste manual.
Eventualmente gostaria que a fechadura não emitisse som algum. É possível?	Sim. Procure o item 5.3. Abertura silenciosa neste manual.
A fechadura está travada, as teclas não respondem ao toque.	Realize o procedimento de reset conforme item 6. Procedimento de reset deste manual.
Minha fechadura não está travando automaticamente.	Ative a função <i>Travamento automático</i> conforme item 4.2. Ativar/desativar travamento automático deste manual.
Qual o tempo de autonomia das pilhas?	As pilhas que acompanham o produto possuem a média de autonomia de 1 ano, considerando 10 acessos diários. A autonomia das pilhas varia de acordo com a intensidade do uso.
Posso utilizar pilhas recarregáveis?	Sim, mas lembre-se de que as pilhas que acompanham o produto não são recarregáveis.
Com quanto tempo antes de acabar toda a carga das pilhas a fechadura irá avisar?	Considerando um uso aproximado de 10 acessos diários, o aviso de baixo nível de carga das pilhas deverá acender com aproximadamente 1 semana antes da descarga total das pilhas. Ao sinal de baixo nível de carga das pilhas, substitua-as imediatamente e descarte as pilhas gastas adequadamente.

intelbras



fale com a gente

Suporte a clientes: (48) 2106 0006

Fórum: [forum.intelbras.com.br](http://forum.intelbras.com.br)

Suporte via chat: [chat.apps.intelbras.com.br](http://chat.apps.intelbras.com.br)

Suporte via e-mail: [suporte@intelbras.com.br](mailto:suporte@intelbras.com.br)

SAC / Onde comprar? / Quem instala? : 0800 7042767

Importado no Brasil por: Intelbras S/A – Indústria de Telecomunicação Eletrônica Brasileira  
Rodovia SC 281, km 4,5 – Sertão do Maruim – São José/SC – 88122-001  
CNPJ 82.901.000/0014-41 – [www.intelbras.com.br](http://www.intelbras.com.br)