

Fechadura digital

Parabéns, você acaba de adquirir um produto com a qualidade e segurança Intelbras.

A fechadura digital de sobrepor FR 10 é utilizada para controle de acesso de residências e apartamentos.

Possui como método de identificação senha numérica através de um teclado de 12 teclas. Sua instalação é simples e a alimentação da fechadura é feita por 4 pilhas. O teclado é iluminado, você consegue operar a fechadura mesmo em ambientes escuros. Não se preocupe com a carga das pilhas, a fechadura sinaliza quando você tiver que trocá-las. Mesmo esgotando a carga das pilhas é possível acessar a fechadura através de uma bateria de 9 V. Você nunca ficará pelo lado de fora!

Tudo isso com um excelente acabamento!

1. Cuidados e segurança

Para a limpeza use somente uma flanela ou pano de microfibra seco. Não use limpadores ou solventes, exemplo álcool, pois podem causar danos à carcaça e infiltrar-se no aparelho, causando dano permanente.

A unidade externa do produto é resistente aos raios solares, chuva e poeira. A unidade interna deve ser instalada em ambientes protegidos de sol e chuva.

Nunca abra a sua fechadura, troque ou substitua peças, exceto as pilhas.

Produto com pilha/bateria. Descarte nas autorizadas Intelbras ou em pontos de coleta próprios para este fim. Pode causar risco à saúde humana e meio ambiente. Dúvidas: www.intelbras.com.br, suporte@intelbras.com.br ou (48) 2106-0006 ou 0800 7042767.

Use sempre pilhas alcalinas. Quando a fechadura sinalizar pilha fraca, faça a devida substituição por 4 pilhas novas. A fim de evitar danos à sua fechadura, substitua as pilhas após 12 meses de uso, mesmo que o produto não tenha sinalizado baixa capacidade de carga das pilhas.

Para efeito de segurança, troque regularmente sua senha e não utilize senhas sequenciais. **ATENÇÃO:** este produto vem com uma senha padrão de fábrica. Para sua segurança é imprescindível que você a troque assim que instalar o produto e questione seu técnico quanto as senhas configuradas, quais usuários que possuem acesso e os métodos de recuperação.

LGPD - Lei Geral de Proteção de Dados Pessoais: este produto não realiza qualquer tratamento de dados pessoais.

Atenção: danos causados pelo não cumprimento das recomendações de instalação ou uso inadequado do produto não são cobertos pela garantia. Verifique o certificado de garantia do produto.

2. Especificações técnicas

Tensão de alimentação	6 Vdc (4 pilhas alcalinas AA)
Tensão de alimentação de emergência	9 Vdc (1 bateria alcalina)
Temperatura de operação	-10 a 55 °C
Tipo de identificação	Senha numérica
Capacidade máxima de senhas	4 (4 a 12 dígitos)
Autonomia das pilhas	1 ano para 10 acessos diários
Espessura da porta	25 a 50 mm
Dimensões da unidade externa (L x A x P)	70 x 178 x 28 mm
Dimensões da unidade interna (L x A x P)	166,3 x 89 x 38,6 mm
Resistência ao impacto	300 kgf
Material	Alumínio, Zinco, ABS
Umidade	0 a 95% sem condensação

Atenção: a bateria alcalina 9 Vdc não acompanha o produto.

3. Composição do produto

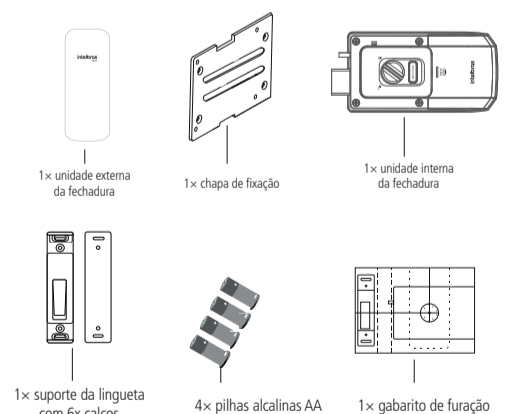

Parafusos	
A	4 parafusos Philips chata ST FH 4 x 20 mm
B	2 parafusos Philips panela M5 x 20 mm
C	2 parafusos Philips panela M5 x 35 mm
D	4 parafusos Philips panela M4 x 33 mm ¹
E	4 parafusos Philips chata M4 x 25 mm
F	4 parafusos Philips chata ST FH 3,5 x 38 mm (pretos)
G	2 parafusos Philips chata M5 x 30 mm ²

¹ 2 destes parafusos já vem fixados junto à unidade interna.

² Estes parafusos já vem fixados junto à unidade externa.

Obs.: o kit fixação deste produto possui alguns itens excedentes devido aos diversos cenários de instalação. Após a instalação da sua fechadura, descarte-os apropriadamente.

Importante: as pilhas que acompanham o produto não são recarregáveis. Ao sinal de baixa carga das pilhas, substitua-as por 4 pilhas novas e descarte apropriadamente as pilhas gastas.

4. Cenários de instalação

A fechadura digital FR 10 pode ser instalada em portas com sentido de abertura para esquerda ou direita, para dentro ou para fora. Posicione-se dentro do ambiente e verifique seu cenário de acordo com a ilustração a seguir.

Atenção: certifique-se de que a unidade interna fique protegida de sol e da chuva.



Importante: evite instalar a fechadura próxima às extremidades superior e inferior da porta a fim de evitar o efeito alavanca ou dificultar seu pleno manuseio. Este produto não substitui a maçaneta da sua porta. Siga as instruções a seguir de acordo com o seu cenário de instalação.

5. Instalação

Dica: verifique atentamente o diagrama explodido da fechadura no gabarito de furação.

Para efetuar as furações necessárias e instalar o equipamento corretamente, siga o procedimento de acordo com o seu cenário de instalação.

5.1. Portas que abrem para dentro

1. Inicie pelo lado interno da porta. Posicione o gabarito de furação sobre a porta na altura desejada. Recomenda-se instalar o produto acima da maçaneta/puxador;

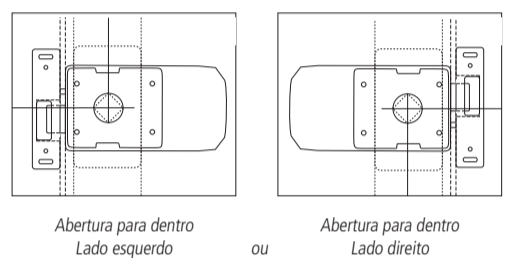

2. Utilizando o gabarito de instalação, marque e faça o furo de 32 mm utilizando uma serra-copo;

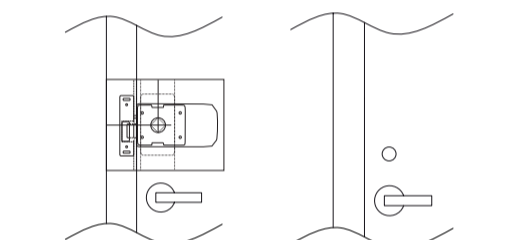

3. Ainda no lado interno da porta, posicione a chapa de fixação sobre o furo, conforme a imagem a seguir. Utilize 4 parafusos A (M4 x 20 mm) para parafusar a chapa de fixação;

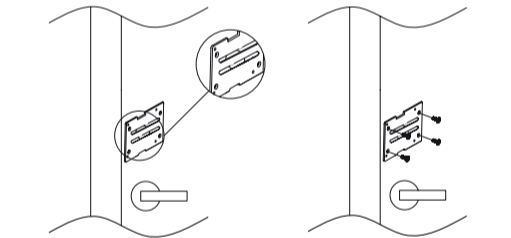

4. Passe o cabo da unidade externa pela chapa de fixação. Para portas com espessura de 25 a 40 mm, parafuse a unidade externa utilizando dois parafusos B (M5 x 20 mm). Para portas com espessura de 41 a 50 mm, parafuse a unidade externa utilizando dois parafusos C (M5 x 35 mm);

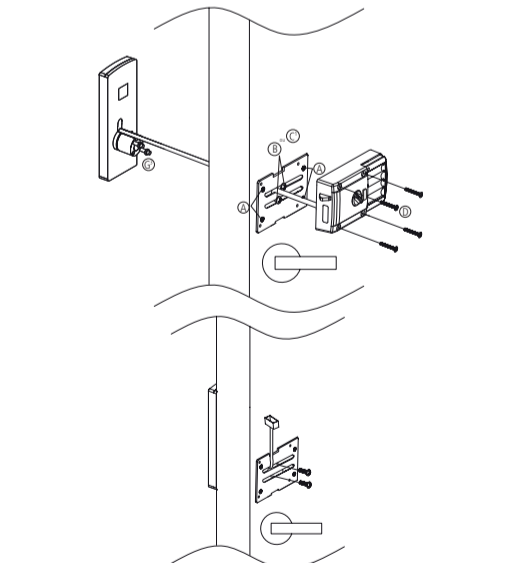

Importante: para portas com espessura inferior a 35 mm, remova os parafusos G (M5 x 30 mm) que acompanham a unidade externa.

5. Encaixe o conector da unidade externa na unidade interna. Há apenas uma posição de encaixe, indicada por uma marcação em ambos os conectores. Após encaixar, pressione o conector do cabo com os dois polegares. Dessa forma, você garante o correto encaixe entre os conectores;

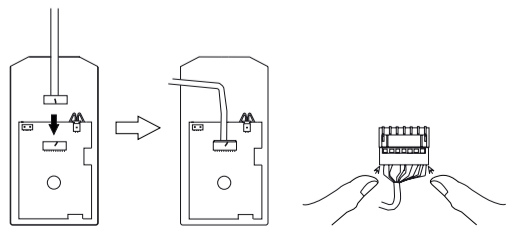

6. Utilizando quatro parafusos D (M4 x 33 mm), parafuse a unidade interna na chapa de fixação;

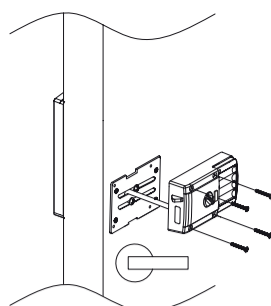

7. Insira as pilhas no compartimento de pilhas. Feche o compartimento com a tampa;

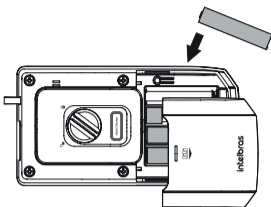

8. Pressione o botão de fechamento/abertura ou gire a manopla para projetar a lingueta;

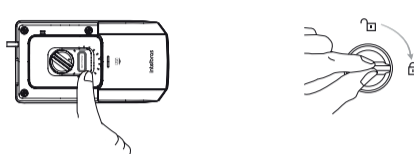

Pressione o botão de fechamento/abertura ou Gire a manopla

9. Utilizando a lingueta como referência, feche a porta e posicione o batente, conforme a imagem a seguir. Marque os quatro furos presentes no batente;

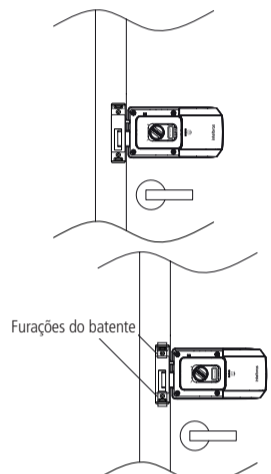

Importante: certifique-se que o batente está posicionado de maneira a acionar o sensor de fechamento.

10. Faça as furações e parafuse o batente. Utilize quatro parafusos E (M4 x 25 mm);

Obs.: caso haja desnível provocado pela vista/guarrição do batente, utilize os calços para ajustar a altura do batente. Os calços são instalados entre o batente e a vista/guarrição. Dessa forma, ao parafusar o batente, os calços também serão fixados. Ao utilizar calços, utilize os 4 parafusos F (3,5 x 38 mm).

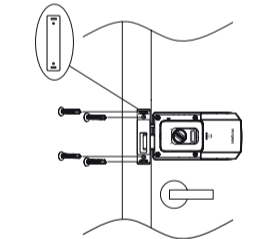

Importante: a FR 10 é apropriada para cenários onde o desnível entre a porta e a vista/guarrição é de no máximo 18 mm (considerando abertura da porta para dentro). Caso o desnível for maior que 18 mm, será necessário o rebaixamento da vista/guarrição.

11. FR 10 instalada:

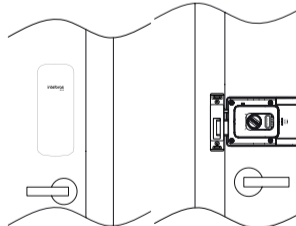

5.2. Portas que abrem para fora

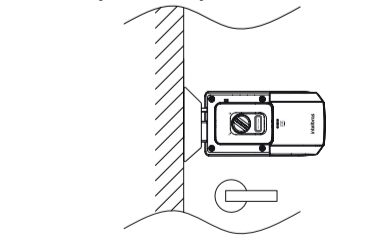

1. Inicie pelo lado interno da porta. Localize o gabarito e dobre para cima sobre a indicação pontilhada. Posicione o gabarito de furação sobre a porta na altura desejada. Recomenda-se instalar o produto acima da maçaneta/puxador;

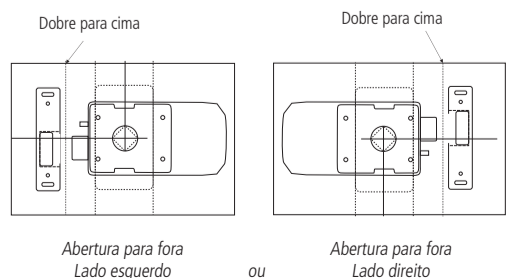

Abertura para fora Lado esquerdo ou Abertura para fora Lado direito

2. Utilizando o gabarito de instalação, marque os 4 furos do batente para fixação posterior. Logo após, marque e faça o furo de 32 mm utilizando uma serra-copo;

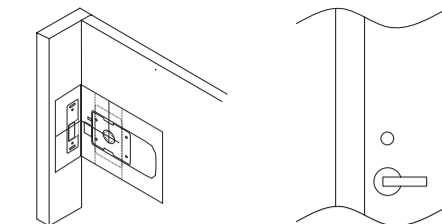

3. Posicione a chapa de fixação sobre o furo, conforme a imagem a seguir. Utilize 4 parafusos A (M4 x 20 mm) para fixar a chapa;

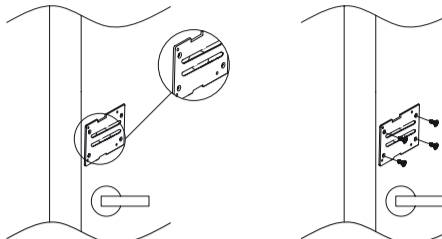

4. Passe o cabo da unidade externa pela chapa de fixação. Para portas com espessura de 25 a 40 mm parafuse a unidade externa utilizando dois parafusos B (M5 x 20 mm). Para portas para portas com espessura de 41 a 50 mm parafuse a unidade externa utilizando dois parafusos C (M5 x 35 mm);

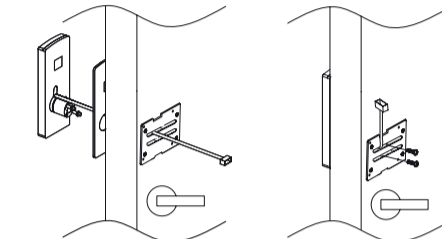

Importante: para portas com espessura inferior a 35 mm, remova os parafusos G (M5 x 30 mm) que acompanham a unidade externa.

5. Encaixe o conector da unidade externa na unidade interna. Há apenas uma posição de encaixe indicada por uma marcação em ambos os conectores. Após encaixar, pressione o conector do cabo com os dois polegares. Dessa forma, você garante o correto encaixe entre os conectores;

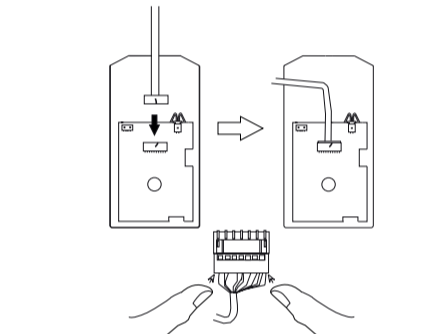

6. Utilizando quatro parafusos D (M4 x 33 mm), parafuse a unidade interna na chapa de fixação;

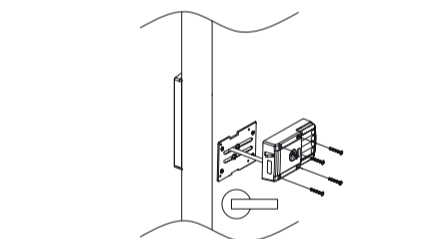

7. Insira as pilhas no compartimento de pilhas. Feche o compartimento com a tampa;

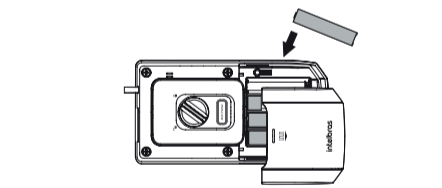

8. Utilizando 4 parafusos E (M4 x 25 mm), parafuse o batente na forra (use como referência as quatro marcações feitas anteriormente);

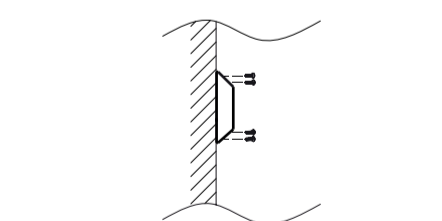

9. Pressione o botão de fechamento/abertura ou gire o manipulador para projetar e retrair a lingueta e verificar o funcionamento entre a lingueta e o batente;

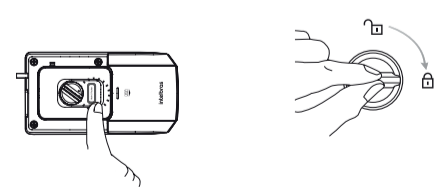

Pressione o botão de fechamento/abertura ou Gire a manopla

10. FR 101 instalada:

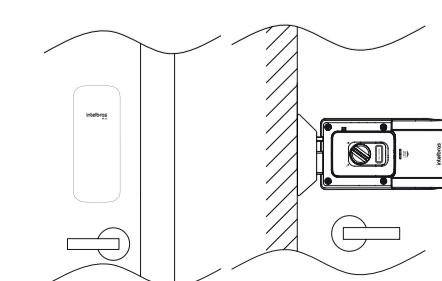

6. Produto

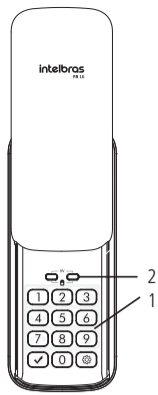

Lado externo

- Teclado
- Terminais para bateria de emergência

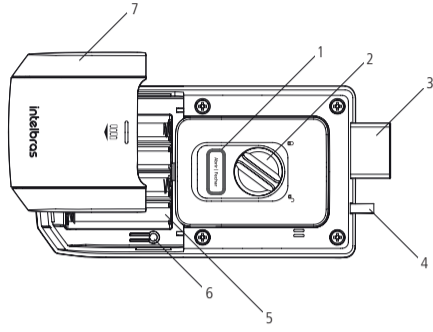

Lado interno

- Botão de fechamento/abertura
- Manopla
- Lingueta
- Sensor
- Compartimento de pilhas
- Botão de cadastro
- Tampa

7. Configuração

7.1. Senhas

- » Todas as senhas podem ser compostas por uma sequência de 4 a 12 dígitos;
- » Cadastre até 9 senhas, sendo elas, 1 do administrador, 4 de usuários e 4 do visitante;
- » **Senha do administrador:** é a senha que tem acesso ao cadastro e a exclusão de senhas do sistema, além de poder abrir a porta;
- » **Senha do usuário:** é a senha que apenas abre a porta;
- » **Senha do visitante:** é uma senha que tem direito de abrir a porta uma única vez. Após o primeiro acesso, ela será automaticamente apagada do sistema.
- » As senhas de usuário e visitante são cadastradas em posições por ordem. Por exemplo, a primeira senha cadastrada será a senha da posição 1, a segunda a da posição 2 e assim por diante, até a posição 4.
- » Lembre que a fechadura possui quatro posições de senhas de usuário e quatro posições de visitante. Caso já tenha senha(s) cadastrada(s) e queira alterá-la(s), é necessário primeiro apagar a(s) senha(s) que deseja alterar.

Cadastrar/alterar senhas

- » Realize o cadastro ou alteração de senhas com a porta aberta. Você terá que acessar a unidade interna e a externa durante esse processo.
- » Após cadastrar ou alterar a(s) senha(s), verifique com a porta ainda aberta se a senha foi cadastrada corretamente (siga as orientações do item 8.1. *Abertura por senha*).
- » Ao substituir as senhas, memorize-as ou guarde-as em segredo! Não há um jeito alternativo de abrir a fechadura senão pela digitação das senhas.
- » A senha do administrador padrão de fábrica é 1234. Nunca mantenha essa senha! Após a instalação, substitua-a conforme o procedimento a seguir.
 1. Remova a tampa do compartimento de pilhas;
 2. Aperte o botão de Cadastro. Ao apertar o botão, o teclado presente na unidade externa acenderá;
 3. Neste momento o cadastro de senha está bloqueado. Digite a senha do administrador + ✓. Caso o produto seja recém-instalado, digite a senha padrão de fábrica 1234 e pressione ✓;
 4. Escolha uma das opções de senhas a ser cadastrada:
 - » Para alterar a senha do administrador: digite 0;
 - » Para cadastrar a senha do usuário: digite 1;
 - » Para cadastrar a senha do visitante: digite 4;
 5. Digite uma senha de 4 a 12 dígitos e pressione ✓;
 6. Confirme a senha e pressione ✓. Uma sequência de sinais sonoros será emitida confirmando a inclusão do cadastro;
 7. Deseja cadastrar mais senhas (somente para as senhas de usuário e visitante)?
 - » Sim: repita os tópicos 5 e 6 antes que o teclado apague. Ao cadastrar a 4ª senha, o teclado apagará automaticamente.
 - » Não: aguarde o teclado apagar ou pressione ✓ para finalizar o cadastro.

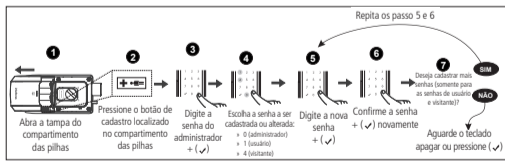

Cadastrar senhas

Apagar senhas

- » Realize esta programação com a porta aberta. Você terá que acessar a unidade interna e a externa durante esse processo.
- » Somente as senhas de usuário e visitante podem ser apagadas. A senha de administrador só pode ser alterada.

Individualmente

1. Remova a tampa do compartimento de pilhas;
2. Aperte o botão de Cadastro. Ao apertar o botão, o teclado presente na unidade externa acenderá;
3. Digite a senha do administrador + ✓.
4. Escolha uma das opções de senhas a ser apagada:
 - » Para senha do usuário: digite 3;
 - » Para senha do visitante: digite 6;
5. Digite a posição da senha a ser apagada (1-4);
6. Confirme a exclusão pressionando ✓. Uma sequência de sinais sonoros será emitida confirmando a exclusão do cadastro;

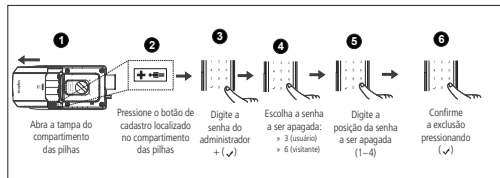

Apagar senhas individuais

Em grupo

1. Remova a tampa do compartimento de pilhas;
2. Aperte o botão de Cadastro. Ao apertar o botão, o teclado presente na unidade externa acenderá;
3. Digite a senha do administrador + ✓.
4. Escolha uma das opções de senhas a ser apagada:
 - » Para senha do usuário: digite 3;
 - » Para senha do visitante: digite 6;
5. Mantenha a Tecla pressionada por 5 segundos. Uma sequência de sinais sonoros será emitida confirmando a exclusão dos cadastros;

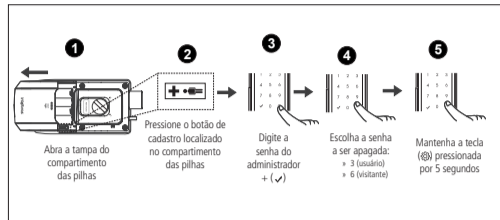

Apagar senhas em grupo

7.2. Ativar/desativar travamento automático

Esta função é utilizada para ativar ou desativar o travamento automático da fechadura. Quando a função está ativada, após fechar a porta, a fechadura trava automaticamente. Quando desativada, após fechar a porta, é necessário abrir a tampa do teclado da unidade externa e pressionar 0. Para ajustar essa configuração, siga o procedimento:

1. Deslize para cima a tampa do teclado, o teclado acenderá;
2. Digite a senha (administrador ou usuário) e mantenha a tecla 0 pressionada por 3 segundos até ouvir um bipe;
3. Escolha entre as opções:
 - » **Ativar:** pressione 0 e depois pressione 4.
 - » **Desativar:** pressione 0 e depois pressione 7.

Após selecionar a opção, um sinal sonoro será emitido e a luz do teclado apagará.

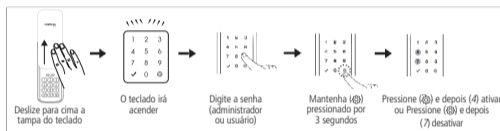

Travamento automático

Padrão de fábrica: *ativado*.

Importante: para travamento automático *Ativado*, a fechadura também travará ao pressionar a tecla 0. Para travamento automático *Desativado*, é necessário abrir a tampa do teclado e pressionar a tecla 0 para travar sua fechadura.

7.3. Ajuste de volume

1. Deslize para cima a tampa do teclado, o teclado acenderá;
2. Digite a senha (administrador ou usuário) e mantenha 0 pressionada por 3 segundos até um sinal sonoro ser emitido;
3. Pressione a tecla 3 para aumentar o volume ou pressione a tecla 6 para diminuir o volume;
4. Pressione (✓) para encerrar essa configuração.

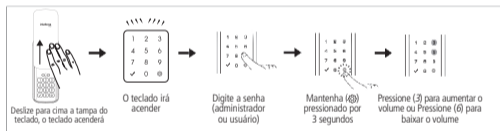

Ajuste de volume

Padrão de fábrica: *nível máximo*.

8. Operação

8.1. Abertura por senha

1. Deslize para cima a tampa do teclado, o teclado acenderá;
2. Digite a senha e pressione a tecla (✓) ou feche a tampa. Um sinal sonoro será emitido e a fechadura será aberta.

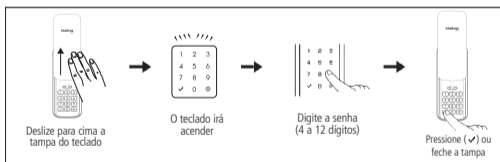

Abertura por senha

Dica: para evitar que outras pessoas descubram a sua senha, seja por marcas dos dedos deixadas no teclado ou por estarem próximas a você quando digitar sua senha, a fechadura permite o acréscimo de dígitos aleatórios, antes ou depois da senha. São permitidos 21 dígitos no total (somando a senha + dígitos aleatórios + ✓). Lembrando que a senha pode ser de 4 a 12 dígitos.

Exemplo: considerando que a senha cadastrada seja 1234, a abertura da fechadura poderá ser conforme a seguir:

1. Dígitos aleatórios + senha + ✓ = (4365944679437972 + 1234 + ✓)
2. Senha + dígitos aleatórios + ✓ = (1234 + 4365944679437972 + ✓)

Caso a tampa da fechadura permaneça aberta por mais de 20 segundos é necessário pressionar a tecla (✓) antes de digitar a senha.

8.2. Abertura silenciosa

1. Deslize para cima a tampa do teclado, o teclado acenderá;
2. Pressione uma vez a tecla 0;
3. Digite a senha e pressione uma vez a tecla (✓) ou feche a tampa. A fechadura será destravada sem a emissão de sons.

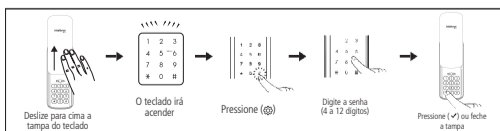

Abertura silenciosa

8.3. Abrindo a porta pelo lado de dentro

Pressione o botão de fechamento/abertura ou gire a manopla.

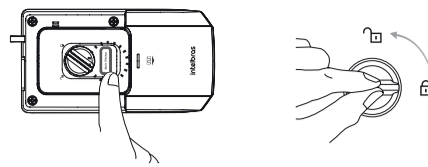

Pressione o botão de fechamento/abertura ou Gire a manopla

Abrir porta pelo lado de dentro

Dica: para sua comodidade, utilize somente o botão de fechamento/abertura. A manopla se faz necessária somente para emergência (em caso de esgotamento total das baterias).

8.4. Fechando a porta pelo lado de fora

Para travamento automático *Ativado*, aguarde 2 segundos após fechar a porta ou pressione 0 para travar a fechadura.

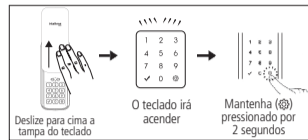

Fechando porta por fora

Para travamento automático *Desativado*, pressione a tecla 0.

8.5. Fechando a porta pelo lado de dentro

Se a função *Travamento automático* estiver desativada, ao fechar a porta, pressione o botão de fechamento/abertura ou gire a manopla para trancar a porta.

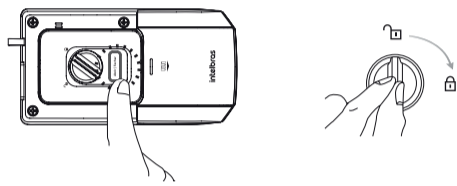

Pressione o botão de fechamento/abertura ou Gire a manopla

Fechando a porta pelo lado de dentro

Dica: para sua comodidade, utilize somente o botão de fechamento/abertura. A manopla se faz necessária somente para emergência (em caso de esgotamento total das baterias).

Com a função *Travamento automático* ativada, o travamento ocorrerá automaticamente em até 2 segundos após o fechamento da porta.

8.6. Função Não perturbe

Esta opção serve para desabilitar a abertura da fechadura pela unidade externa:

1. Com a porta fechada mantenha o botão de fechamento/abertura pressionado por 3 segundos;
2. Uma sequência de sinais sonoros será emitida, habilitando a operação.

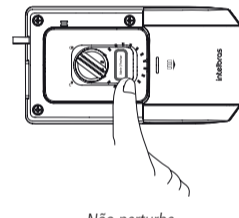

Não perturbe

Não será possível abrir a fechadura pelo lado externo.

Para desabilitar essa opção, basta abrir a fechadura pelo botão de fechamento/abertura ou pela manopla.

9. Procedimento de reset

9.1. Retornar ao padrão de fábrica

O procedimento de retorno ao padrão de fábrica redefine a senha de acesso para 1234, além das configurações originais do produto. Para retornar o produto ao padrão de fábrica, entre em contato com a central de suporte a clientes da Intelbras através do telefone (48) 2106-0006.

Importante: para realizar este procedimento é necessário que a porta esteja aberta.

10. Acesso de emergência

Utilize uma bateria 9 V sobre os contatos para bateria de emergência caso esgote a energia das pilhas. Mantenha a bateria pressionada sobre os contatos e realize o processo de abertura da fechadura.

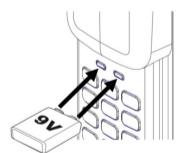

Bateria 9 V

Após conectar a bateria, é necessário pressionar a tecla (✓) antes de digitar a senha.

11. Alarmes

11.1. Alarme de pilhas fracas

Quando as pilhas estiverem fracas, a fechadura soará três bipes. Ao notar tal sinal, substitua-as por novas pilhas imediatamente. Lembre-se de que as pilhas que acompanham o produto não são recarregáveis. Utilize sempre pilhas alcalinas de boa qualidade. Caso prefira pilhas recarregáveis, opte por pilhas de alta capacidade de carga. O alarme de pilhas fracas deverá sinalizar com 1 semana antes da descarga total das pilhas.

11.2. Alarme de alta temperatura

Quando a temperatura do ambiente interno da residência atingir 62 °C, o que significa risco de incêndio, a fechadura irá disparar sinais sonoros e a porta será destrancada.

Obs.: não deixe a unidade interna exposta diretamente a luz solar por longo período de tempo. Isso pode causar um alarme falso e consequente destravamento da porta.

Para desligar o alarme basta remover e recolocar uma das pilhas que alimentam a fechadura.

11.3. Alarme lingueta bloqueada

Ao trancar a porta, se a lingueta estiver bloqueada, a fechadura irá disparar sinais sonoros alertando que a porta não foi trancada corretamente. A fechadura efetua três tentativas de trancamento e, após a última tentativa malsucedida, a fechadura mantém a lingueta retraída.

11.4. Alarme de arrombamento

Caso a porta seja arrombada um alarme soará de forma intermitente. Para cessar o alarme insira uma senha válida ou remova e recoloca uma das pilhas que alimentam a fechadura.

11.5. Alarme tentativas malsucedidas (suspensão de 1 minuto)

Caso você erre a senha 5 vezes e de forma consecutiva, a fechadura soará um alarme e ficará inativa por 1 minuto. Após esse tempo você poderá tentar novamente.

Termo de garantia

Fica expresso que esta garantia contratual é conferida mediante as seguintes condições:

Nome do cliente:

Assinatura do cliente:

Nº da nota fiscal:

Data da compra:

Modelo:

Nº de série:

Revendedor:

1. Todas as partes, peças e componentes do produto são garantidos contra eventuais vícios de fabricação, que porventura venham a apresentar, pelo prazo de 2 (dois) anos – sendo este de 90 (noventa) dias de garantia legal e 21 (vinte e um) meses de garantia contratual –, contado a partir da data da compra do produto pelo Senhor Consumidor, conforme consta na nota fiscal de compra do produto, que é parte integrante deste Termo em todo o território nacional. Esta garantia contratual compreende a troca gratuita de partes, peças e componentes que apresentarem vício de fabricação, incluindo as despesas com a mão de obra utilizada nesse reparo. Caso não seja constatado vício de fabricação, e sim vício(s) proveniente(s) de uso inadequado, o Senhor Consumidor arcará com essas despesas.
2. A instalação do produto deve ser feita de acordo com o Manual do Produto e/ou Guia de Instalação e deve ser realizada por um parceiro autorizado Intelbras, sendo que os custos desses serviços não estão incluídos no valor do produto.
3. Constatado o vício, o Senhor Consumidor deverá imediatamente comunicar-se com o Serviço Autorizado mais próximo que conste na relação oferecida pelo fabricante – somente estes estão autorizados a examinar e sanar o defeito durante o prazo de garantia aqui previsto. Se isso não for respeitado, esta garantia perderá sua validade, pois estará caracterizada a violação do produto.
4. Na eventualidade de o Senhor Consumidor solicitar atendimento domiciliar, deverá encaminhar-se ao Serviço Autorizado mais próximo para consulta da taxa de visita técnica. **Caso seja constatada necessidade de retirada do produto, todas as despesas relacionadas, incluindo transporte e segurança para o deslocamento de ida e volta do produto, além do fechamento provisório da porta, serão de responsabilidade do Senhor Consumidor.**
5. A garantia perderá totalmente sua validade na ocorrência de quaisquer das hipóteses a seguir: a) se o vício não for de fabricação, mas sim causado pelo Senhor Consumidor, instalação em desacordo com as instruções do manual do produto ou realizada por um instalador não autorizado Intelbras.; b) se os danos ao produto forem oriundos de acidentes, sinistros, agentes da natureza (raios, inundações, desabamentos, etc.), umidade, tensão na rede elétrica (sobretensão provocada por acidentes ou flutuações excessivas na rede), instalação/uso em desacordo com o manual do usuário ou decorrentes do desgaste natural das partes, peças e componentes; c) se o produto tiver sofrido influência de natureza química, eletromagnética, elétrica ou animal (insetos, etc.); d) se o número de série do produto tiver sido adulterado ou rasurado; e) se o aparelho tiver sido violado.
6. Esta garantia não cobre perda de dados, portanto, recomenda-se, se for o caso do produto, que o Consumidor faça uma cópia de segurança regularmente dos dados que constam no produto.
7. A Intelbras não se responsabiliza pela instalação deste produto, e também por eventuais tentativas de fraudes e/ou sabotagens em seus produtos. Mantenha as atualizações do software e aplicativos utilizados em dia, se for o caso, assim como as proteções de rede necessárias para proteção contra invasões (hackers). O equipamento é garantido contra vícios dentro das suas condições normais de uso, sendo importante que se tenha ciência de que, por ser um equipamento eletrônico, não está livre de fraudes e burlas que possam interferir no seu correto funcionamento.
8. Descarte adequadamente seu produto após vida útil - entregue em pontos de coleta de produtos eletroeletrônicos, em alguma assistência técnica autorizada Intelbras ou consulte nosso site www.intelbras.com.br e suporte@intelbras.com.br ou (48) 2106-0006 ou 0800 7042767 para mais informações.

Sendo estas as condições deste Termo de Garantia complementar, a Intelbras S/A se reserva o direito de alterar as características gerais, técnicas e estéticas de seus produtos sem aviso prévio.

Todas as imagens deste manual são ilustrativas.

intelbras

fale com a gente

Suporte a clientes: (48) 2106 0006

Fórum: forum.intelbras.com.br

Suporte via chat: chat.apps.intelbras.com.br

Suporte via e-mail: suporte@intelbras.com.br

SAC / Onde comprar? / Quem instala?: 0800 7042767

Importado no Brasil por: Intelbras S/A – Indústria de Telecomunicação Eletrônica Brasileira Rodovia SC 281, km 4,5 – Sertão do Maruim – São José/SC – 88122-001

CNPJ 82.901.000/0014-41 – www.intelbras.com.br

01.26

Origem: Vietnã