

intelbras

Manual do usuário

IVR 1010



IVR 1010

Videoproteiro

Parabéns, você acaba de adquirir um produto com a qualidade e segurança Intelbras.

O videoproteiro IVR 1010 possui capacidade para instalação de uma câmera adicional, permitindo a visualização de um segundo ambiente da residência, ou ainda a instalação de um segundo portão (portão de garagem). O IVR 1010 possibilita a instalação de 1 extensão de vídeo e 3 extensões de áudio do modelo 1010 EA, o que proporciona o atendimento em outras dependências da residência. O módulo externo possui LEDs infravermelhos, que possibilitam visualizar imagens mesmo em ambientes com baixa iluminação, e ainda permite a instalação de uma fechadura elétrica que pode ser acionada por botoeira.

Cuidados e segurança

- » Evite expor o videoproteitor a fortes campos magnéticos ou fortes impactos físicos.
- » Evite respingos de água ou outros líquidos, luz solar direta ou reflexos intensos no módulo interno.
- » Não ligue o videoproteitor em uma tomada com outros aparelhos, isso pode sobrecarregar a rede elétrica e causar curto-circuito, utilize uma tomada única.
- » Não instale o videoproteitor próximo a amônia ou gases venenosos.
- » Não desmonte o produto, há risco de choque elétrico. Em caso de defeito, contate a Assistência Técnica Autorizada.
- » Não utilize detergente ou outro produto químico para limpar o videoproteitor.
- » Tenha cuidado ao passar o cabeamento. Evite fontes de ruído eletromagnético como: motores elétricos, cercas elétricas, entre outros.
- » Não instale o módulo interno ou o módulo externo próximo a fontes de ruído acústico intenso, como: aparelho de som, britadeira, serra elétrica, entre outros. Isso pode prejudicar a comunicação de voz entre o módulo interno e o módulo externo.
- » Utilize cabos adequados e homologados pela Anatel.
- » Só energize o produto após as devidas conexões dos cabos de comunicação.
- » Não faça emendas nos cabos de instalação, com a umidade isso pode gerar baixa impedância entre as conexões e prejudicar o funcionamento do produto.
- » LGPD - Lei Geral de Proteção de Dados Pessoais: este produto não realiza qualquer tratamento de dados pessoais.

Índice

1. Especificações técnicas	5
1.1. Módulo interno	5
1.2. Módulo externo	5
2. Características	6
3. Acessórios	6
4. Produto	6
4.1. Módulo interno	6
4.2. Módulo externo	7
5. Fixação	8
5.1. Instrução para fixação do módulo interno	8
5.2. Instrução para fixação do módulo externo	8
5.3. Configuração de áudio do módulo externo	9
6. Cabeamento	10
6.1. Escolha do cabo mais adequado	10
6.2. Entre o módulo interno e o módulo externo	10
6.3. Entre o módulo interno e o portão de garagem ou câmera adicional	11
6.4. Entre o módulo externo e a fechadura elétrica (portão 1) e botoeira	11
6.5. Entre o módulo externo e a botoeira	11
7. Instalação	11
7.1. Entre módulo interno e módulo externo	11
7.2. Entre módulo externo e portão 1 / botoeira	14
7.3. Instalação de portão de garagem ou câmera adicional	14
7.4. Instalação de extensões de vídeo	16
7.5. Instalação de extensões de áudio	18
8. Programações	18
8.1. Ajuste de brilho	18
8.2. Função Silenciar	18
8.3. Habilitar/desabilitar o uso da câmera 2	19
8.4. Função Reset	19
9. Usabilidade	19
10. Dúvidas frequentes	20
11. Gabarito de furação	21
Termo de garantia	23

1. Especificações técnicas

1.1. Módulo interno

Tecnologia do display	TFT – LCD 4,3" widescreen
Tamanho da tela	4,3"
Formato da tela	16:9
Resolução (H × V)	480 × 272 RGB
Brilho	230 cd / m ²
Ângulo de visão	50°
Dimensões (L × A × P)	20,7 × 19,1 × 6,1 cm
Tensão de operação	Rede 100 a 240 Vac (automática)
Frequência de operação	50/60 Hz
Consumo	6,5 W (em uso) 1,5 W (em repouso)
Peso	408 g
Temperatura de operação	-10 °C a 50 °C
Acionamento relé NA/NF	24 V/1 A

1.2. Módulo externo

Câmera pinhole	1/4"
Lente	3,7 mm
Resolução horizontal	580 linhas
Ângulo de abertura da câmera	92° diagonal
Iluminação mínima - modo colorido	1,5 lux
Iluminação mínima - modo P&B	0,2 lux
LEDs infravermelhos	2
Abertura fechadura elétrica	12 V/1 A
Frequência de operação	50/60 Hz
Dimensões (L × A × P)	9,5 × 14,9 × 5,5 cm
Peso	146 g
Temperatura de operação	-10 °C a 50 °C

2. Características

- » Tela de 4,3 polegadas widescreen.
- » Módulo externo com 2 LEDs infravermelhos para visualização noturna.
- » Abre 1 portão com fechadura elétrica 12 V (ligado no ME).
- » Permite instalação de 1 câmera adicional ou instalação de 1 portão de garagem (ligado no MI).
- » Entrada para botoeira.
- » Função *Silenciar campainha*.
- » Alarme antiinvasão (Tamper).
- » Fonte interna bivolt automática (100-240 Vac) no módulo interno.
- » Instalação das extensões de áudio com apenas 2 fios.

3. Acessórios

É possível instalar junto ao videoporteiro:

- » 3 extensões de áudio, modelo 1010 EA Intelbras¹
- » 1 extensão de vídeo, modelo IVR 1010 MI ou IVR 1070 HS MI Intelbras
- » 1 câmera analógica (CVBS)²
- » Fechaduras elétricas (12 V)
- » Portão de garagem e eletroímã através da conexão C-NA

Confira no site www.intelbras.com.br os produtos e modelos para a sua necessidade.

¹ Cada extensão de vídeo permite a instalação de até 3 extensões de áudio, permitindo um total de 8 pontos de instalação.

² O videoporteiro permite integração com câmeras analógicas, não sendo possível a integração com dispositivos com tecnologia HDCVI, TVI ou AHD.

4. Produto

4.1. Módulo interno

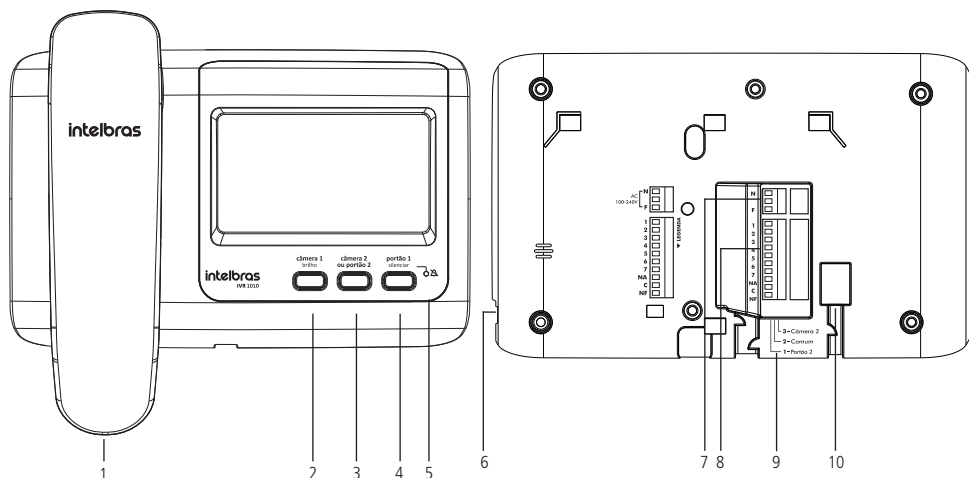

1. Monofone
2. Tecla *Câmera 1 / Brilho* (câmera 1)
3. Tecla *Câmera 2 ou Portão 2 / Brilho* (câmera 2)
4. Tecla *Portão 1 / Silenciar*
5. LED *Silenciar*
6. Ajuste volume da campainha
7. Conector rede elétrica (110/220 Vac)
8. Conexões para instalação
9. Jumper *Seleção* (câmera 2 ou portão 2)
10. Conector monofone

4.2. Módulo externo

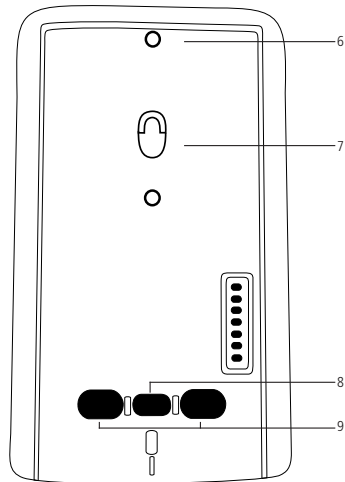

1. Microfone
2. Câmera
3. LEDs infravermelhos
4. Tecla *Chamada*
5. Alto-falante
6. Parafuso de fixação extra
7. Parafuso de fixação
8. Parafuso de fixação
9. Passagem de cabos de instalação

5. Fixação

5.1. Instrução para fixação do módulo interno

1. Retire o suporte de parede do produto deslizando-o para baixo;
2. Fixe o suporte numa caixa 4×2, ou diretamente na parede, e faça a conexão dos cabos no conector do produto, conforme item 7. *Instalação*;
3. Encaixe o conector no produto e fixe-o no suporte deslizando o produto para baixo.

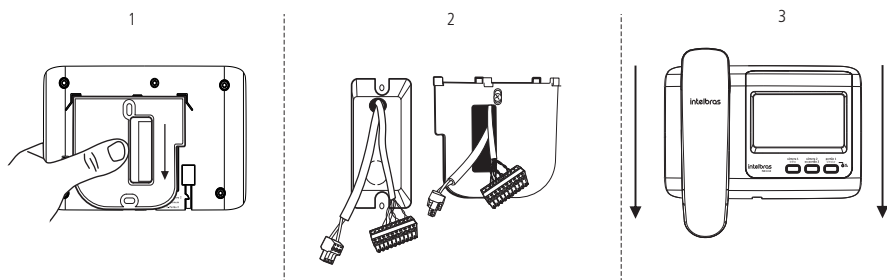

5.2. Instrução para fixação do módulo externo

1. Retire o parafuso do produto para soltar a tampa frontal. Desconecte os cabos do microfone e do alto-falante para retirar a tampa frontal do produto;
2. Passe o cabo de instalação no local indicado e encaixe o módulo externo diretamente na caixa 4×2 ou utilize o gabarito de furação (ao final deste guia) para realizar a furação numa parede;
3. Após realizar a instalação dos cabos, conforme item 7. *Instalação*, conecte os cabos do microfone e do alto-falante novamente. Em seguida conecte a tampa e fixe-a com o parafuso.

Atenção: » Certifique de que não há excesso de cabo dentro do produto para que ele não cause problemas mecânicos durante seu fechamento;

- » Organize os cabos de forma que eles não passem sobre as chaves de acionamento e sobre o apoio do alto-falante.

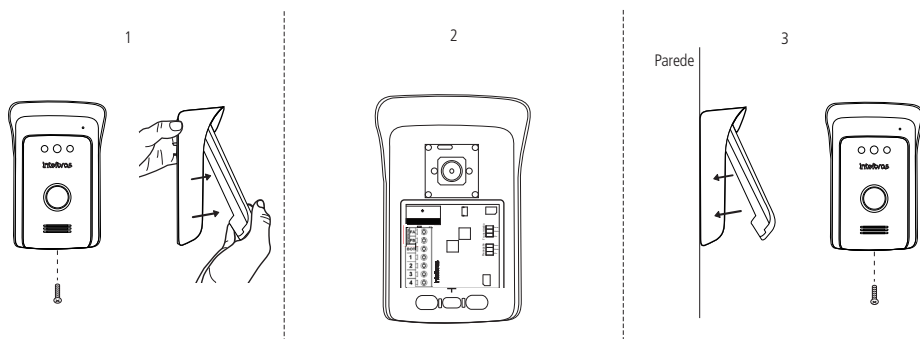

Obs.: » *Certifique-se de que a tampa do produto foi bem fixada para não ocorrer acionamento do alarme Tamper indesejadamente.*

- » *Instale o produto a uma altura média de 1,60 metros para que a visualização do visitante e comunicação permaneçam satisfatórias.*

5.3. Configuração de áudio do módulo externo

É possível realizar a configuração do nível de recepção (Rx) e de transmissão (Tx) do módulo externo. Essas configurações podem ser realizadas através dos jumpers *JP1* e *JP2*, localizados na placa eletrônica do módulo externo.

Para ter acesso a elas, retire a tampa do módulo externo e configure os níveis de acordo com sua necessidade.

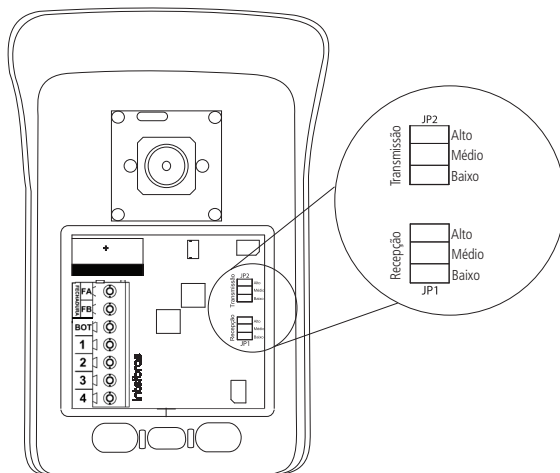

Configuração do ajuste de volume de Tx e Rx

Obs.: » O produto sairá de fábrica com os níveis de Tx e Rx na posição Médio.

- » Sempre que o módulo externo for aberto, quando o produto já estiver instalado e ligado na rede elétrica, o produto emitirá um sinal sonoro de violação, que pode ser desligado retirando o monofone do gancho ou apertando uma das teclas do módulo interno.
- » Após finalizar a instalação, se houver necessidade de alterações dos ajustes de volume de transmissão e recepção do módulo externo, retire o monofone do gancho antes de abrir o módulo externo. Isso evitará o disparo do alarme de violação (Tamper) do produto.

6. Cabeamento

6.1. Escolha do cabo mais adequado

Verifique a distância máxima de cabeamento, entre um módulo e outro, e adquira o cabo de acordo com o especificado. Evite emendas no cabeamento e utilize cabos homologados. A escolha do cabo adequado irá garantir o correto desempenho do produto.

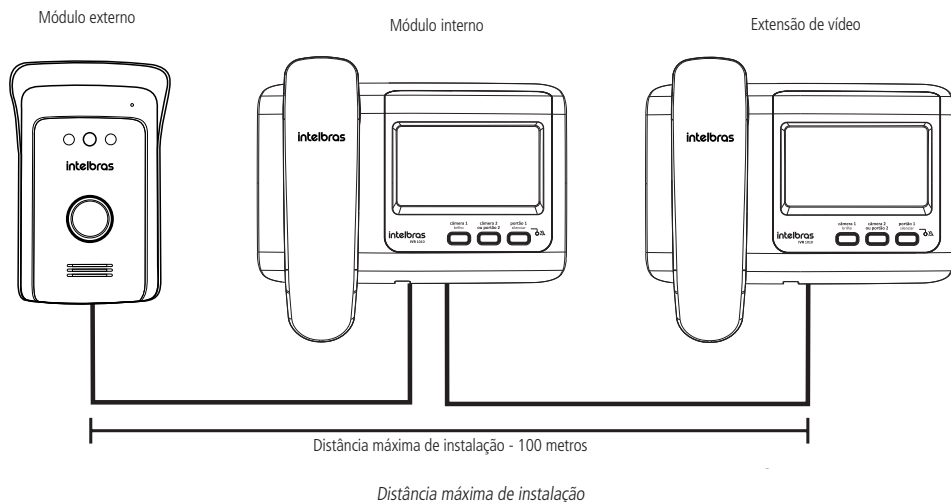

Obs.: dê preferência para instalação em tubulações exclusivas para o videoporteiro, isso evita que ocorra indução de ruídos indesejáveis no funcionamento do produto.

6.2. Entre o módulo interno e o módulo externo

Utilize a tabela a seguir para escolha do cabo correto para instalação dos módulos de acordo com a distância entre os módulos.

Instalação	Distância	Tipo de cabo	Imagem do cabo
Entre o módulo externo e o módulo interno	Até 100 metros	Cabo coaxial RG-59 (malha 67% ou 95%)	
		Cabo paralelo de 1,5 mm ²	
Entre o módulo externo e o módulo interno	Até 50 metros ¹	Cabo de rede UTP (CAT-5e ou CAT-6).	
Entre o módulo interno de vídeo e a extensão de áudio	Até 50 metros	Cabo paralelo (1mm ²) ou cabo de rede UTP	

¹ Utilizando 6 fios (3 pares) e deixando 2 (1 par) para instalação do portão de garagem ou da câmera adicional.

Atenção: » Para instalação deste videoporteiro recomenda-se o uso de cabos homologados pela Anatel. Como referência, um cabo homologado deve ter uma impedância de, aproximadamente, 10 Ω a cada 100 metros. Um exemplo de cabo validado nos testes do produto é o cabo da marca Furukawa®.

- » A utilização de cabo não homologado pode causar ruído no produto, prejudicando seu funcionamento.
- » A instalação entre o módulo externo e o último módulo interno não deve ultrapassar a distância máxima indicada para cada cabeamento, de forma a garantir a qualidade do funcionamento do produto.

6.3. Entre o módulo interno e o portão de garagem ou câmera adicional

Quando o produto for instalado com cabo de rede UTP, utilize o par de fios que irá sobrar para realizar a instalação do acionamento do portão de garagem (portão 2) ou o utilize na instalação da câmera adicional (câmera 2).

6.4. Entre o módulo externo e a fechadura elétrica (portão 1) e botoeira

Utilize um par de fios com bitola de 1,5 mm² para distância de no máximo 50 metros do módulo externo. Para distâncias curtas é possível realizar a instalação com cabos com bitola de 0,5 mm².

6.5. Entre o módulo externo e a botoeira

Utilize um par de fios com bitola mínima de 1 mm² de no máximo 30 metros de comprimento. Para distâncias curtas é possível realizar a instalação com cabos com bitola de 0,5 mm².

7. Instalação

7.1. Entre módulo interno e módulo externo

Para a instalação do produto interligue a posição 1 do conector do módulo externo na posição 1 do conector do módulo interno, assim como as demais posições do conector, sempre respeitando a ordem de numeração e o modo de conexão de acordo com o cabo utilizado.

Atenção: realize as conexões do produto antes de ligar a energia.

Identificação das conexões

Abaixo consta a identificação das conexões de instalação do conector do produto.

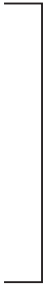
- | | | |
|---|---|--------------------------|
| <ul style="list-style-type: none">» N – Neutro da rede elétrica» Não utilizado» F – Fase da rede elétrica |  | Conexão da rede elétrica |
| <ul style="list-style-type: none">» Pino 1 – Alimentação DC (gerada pelo MI)» Pino 2 – Vídeo» Pino 3 – GND» Pino 4 – Áudio» Pino 5 – GND» Pino 6 – Áudio extensão» Pino 7 – GND» NA – Contato rele normalmente aberto» C – Contato rele comum» NF – Contato rele normalmente fechado |  | Conexão da comunicação |

Instalação com cabo de rede UTP (até 50 metros)

Para o cabo de rede UTP, deve-se realizar a interligação (fazer um curto-circuito) nos pares conforme imagem. Siga a descrição para realizar a instalação do produto.

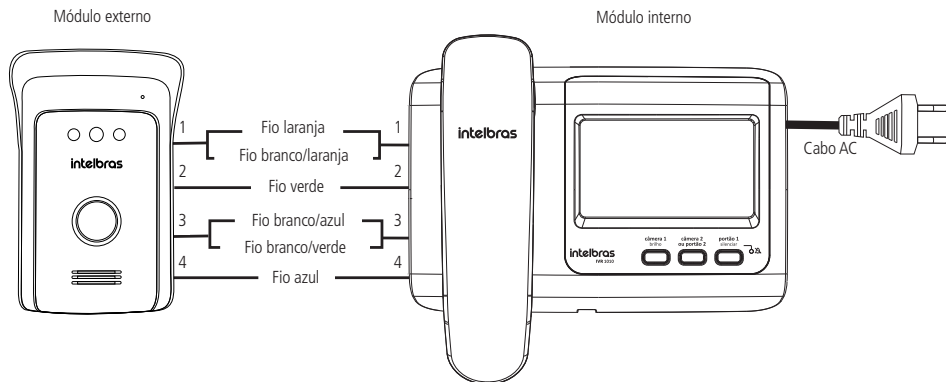

Instalação até 50 metros

Obs.: » É possível remover o conector de instalação do módulo interno, para a ligação dos fios.

- » O par de fios que restou (marrom e branco/marrom) pode ser utilizado para instalação de câmera adicional ou portão de garagem. Para instalação ver o item 7.3. Instalação de portão de garagem ou câmera adicional deste manual.
- » O cabo AC não acompanha o produto.
- » Em caso de não utilização do cabo marrom e branco/marrom, recomenda-se sua ligação na posição 3 do produto.
- » Instalações com a extensão de vídeo adicional, quando instalado com cabo UTP, devem respeitar a distância máxima de 50 metros entre o módulo externo e a última extensão de vídeo.

Atenção: » Em instalações realizadas com cabos UTP não homologados, conforme indicado, deve-se respeitar a distância máxima de instalação de 25 metros e interligar o par marrom e branco/marrom na posição 3.

- » Dê preferência a instalação em tubulações exclusivas para o videoporteiro, isso evita a indução de ruídos no produto.

Instalação com balun (até 50 metros)

Recomenda-se o uso de baluns passivos em instalações que gerem ruído, mesmo que se tenha seguido todas as recomendações anteriores. Esses ruídos podem ser gerados por vários motivos, tais como: cabos antigos, cabos não homologados pela Anatel, tubulações com água e indução eletromagnética de outros equipamentos. A instalação dos baluns deve respeitar o esquema de ligação a seguir:

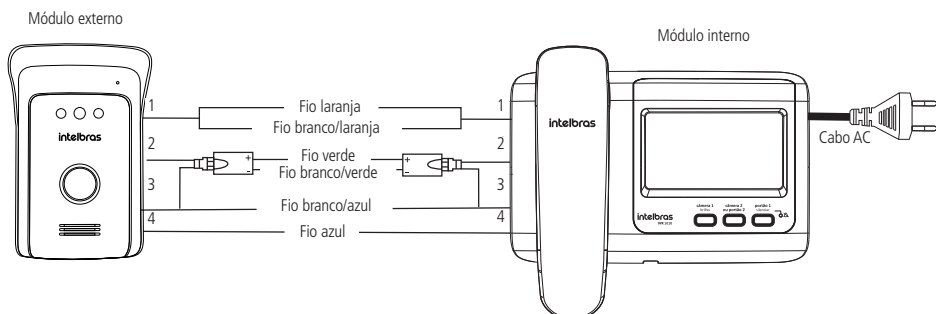

Instalação até 50 metros com balun

Instalação com cabo coaxial (até 100 metros)

Para instalações acima de 50 metros, limitadas a 100 metros, recomenda-se a instalação do produto com cabo coaxial.

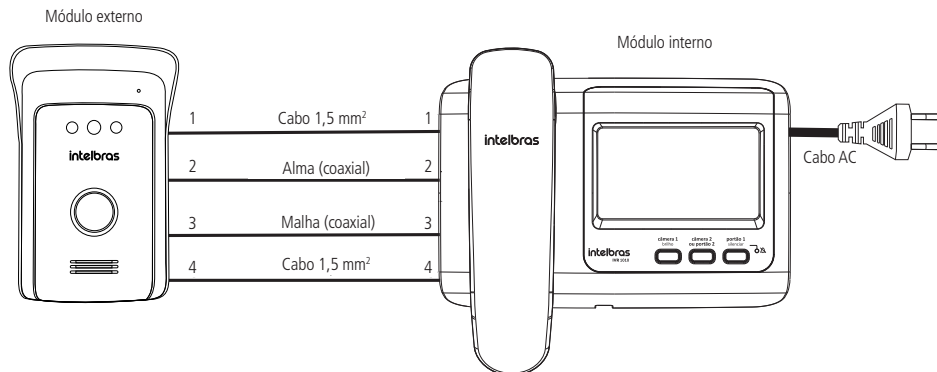

Instalação com cabo coaxial

Para instalação deste tipo de cabo, siga o exemplo abaixo:

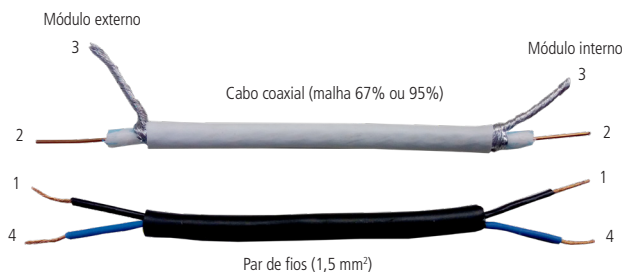

Instalação com cabo coaxial até 100 metros

Atenção: a malha do cabo coaxial deve ser, obrigatoriamente, conectada na posição 3 do produto (aterramento), bem como a "alma" deve ser conectada na posição 2 (Vídeo). É indispensável que o cabo coaxial seja isolado, com uma fita isolante, para que não ocorra curto-circuito entre os cabos e o circuito do produto.

Operação

Quando o visitante pressionar a tecla *Chamar* do módulo externo, a campainha do módulo interno irá tocar e a imagem do visitante irá aparecer na tela. Retire o monofone do gancho para realizar o atendimento. Para finalizar o atendimento, basta colocar o monofone no gancho.

7.2. Entre módulo externo e portão 1 / botoeira

Se desejar abrir portões individuais, conecte uma fechadura elétrica (12 V) nas posições FA e FB (Fechadura) do módulo externo. Se precisar acionar portões a partir de botoeira, conecte a botoeira na posição 3 e na posição *BOT* do módulo externo.

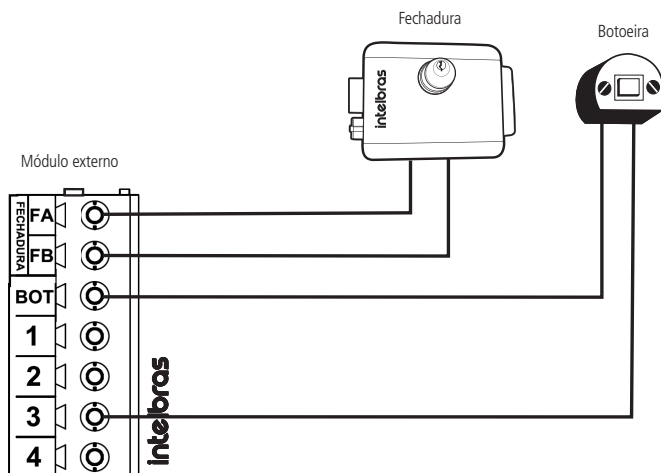

Instalação de fechadura elétrica e botoeira

Atenção: antes de fechar a tampa do módulo externo, certifique-se de que a sobra de cabos esteja bem acomodada ou eliminada dentro do produto, pois sua má organização pode danificar ou prejudicar o funcionamento do produto.

7.3. Instalação de portão de garagem ou câmera adicional

O vídeoporteiro permite instalar um portão de garagem (padrão de fábrica) ou uma câmera adicional para a visualização de outro ambiente/ângulo, além da câmera do módulo externo.

Instalação do portão de garagem

A tecla *Portão 2* ou *Câmera 2* é utilizada para a abertura de portão de garagem, também conhecido como automatizador, e como controle de acionamento de fechaduras magnéticas. Quando optar pela instalação do portão de garagem, coloque o jumper do módulo interno, localizado na parte de trás do produto, na posição 2-1 (Comum/Portão 2).

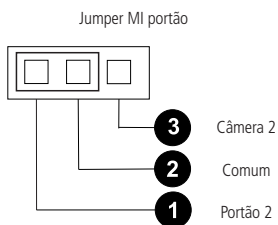

Seleção para portão 2

Ligue os fios da botoeira do motor do portão nas posições NA e C do conector do módulo interno, conforme imagem. Em casos específicos de outras instalações, utilize o contato NF de acordo com sua necessidade.

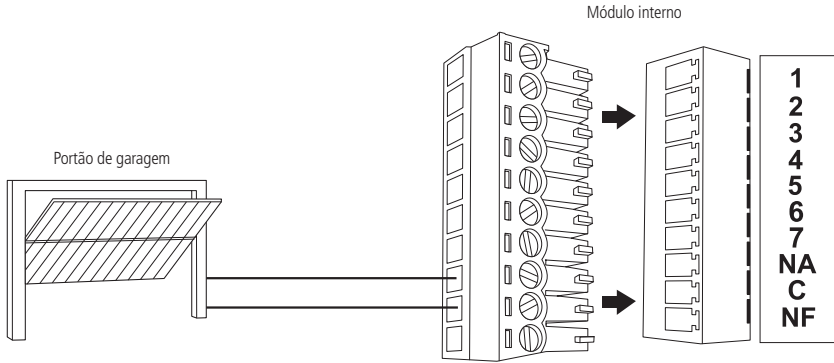

Instalação de portão de garagem

Operação

Quando o visitante pressionar a tecla *Chamar* do módulo externo, a campainha do videoporteiro irá tocar e a imagem da câmera aparecerá na tela. Para acionar o portão de garagem existem duas possibilidades:

- » Realizar o atendimento, retirando o monofone do gancho, e pressionar a tecla *Câmera 2 / Portão 2*; ou
- » Em caso de reconhecer o visitante, pressionar a tecla *Câmera 2 / Portão 2* sem a necessidade de realizar o atendimento.

Obs.: » Ao ser pressionada a tecla para abertura do portão de garagem, a imagem da tela irá desligar por, aproximadamente, 3 segundos.

- » O videoporteiro é compatível com qualquer portão de garagem do mercado.

Instalação da câmera adicional

É possível instalar qualquer câmera analógica (CVBS) do mercado, permitindo que o usuário visualize outro ambiente, além da imagem do porteiro. Quando optar pela instalação da câmera adicional, coloque o jumper do módulo interno na posição 2-3 (Comum/Câmera 2).

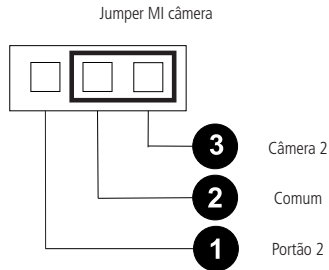

Seleção para câmera 2

Conecte a câmera aos bornes indicados na imagem (posição 7 e C) utilizando baluns passivos para esta instalação, conforme imagem.

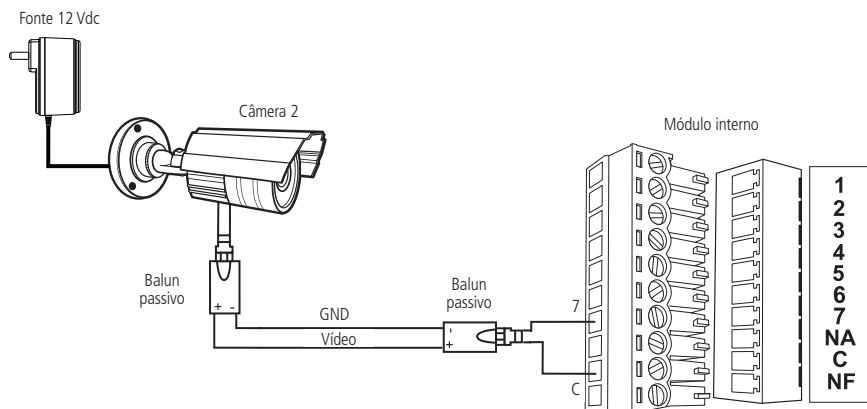

Instalação de câmera adicional

- Obs.:** » A não utilização do balun ocasiona ruído na imagem do produto.
 » A fonte de alimentação da câmera não acompanha o produto.
 » O produto não é compatível com tecnologias AHD, HDCVI ou HDTVI.

Operação

Quando a câmera adicional for instalada, é necessário configurar o produto de acordo com a programação do item 8.3. *Habilitar/desabilitar o uso da câmera 2*, deste manual.

Quando habilitada, ao pressionar a tecla *Portão 2* ou *Câmera 2*, a câmera ficará disponível na tela do produto por um período de 30 segundos.

7.4. Instalação de extensões de vídeo

Além do módulo interno do kit, é possível incluir um módulo interno de vídeo adicional. Conecte a extensão de vídeo a partir do módulo interno do kit seguindo as orientações a seguir, conforme modelo de extensão de vídeo.

Extensão de vídeo IVR 1010

Interligue o monitor principal com a extensão de vídeo seguindo as orientações de conexões conforme imagem a seguir:

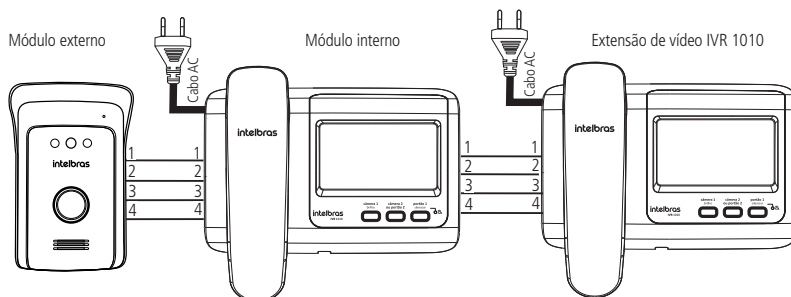

Instalação da extensão de vídeo com o IVR 1010

- Atenção:** » Respeite a distância máxima de instalação conforme descrito no item 6. *Cabeamento*.
 » O modo de conexão dos cabos deve respeitar o descrito no item 7. *Instalação*, de acordo com o tipo de cabo utilizado.
 » Quando utilizado o modelo IVR 1010 como extensão de vídeo, o usuário deverá optar ou pela visualização da câmera 2, ou pelo acionamento do Portão de Garagem. Lembrando que a configuração de ambos os monitores

deverá ser a mesma.

Operação

Quando o visitante pressionar a tecla *Chamar* do módulo externo, a campainha dos dois módulos internos de vídeo irá tocar. Para realizar o atendimento retire o monofone do gancho. Para liberar o acesso do visitante, pressione a tecla correspondente ao portão que deseja abrir.

Obs.: » Ao realizar o atendimento em um dos módulos internos, o segundo módulo permanecerá inativo, ou seja, não será possível realizar atendimento ou acionamento de fechadura ou portão de garagem do segundo módulo.

- » É possível utilizar os acionamentos distintos do portão de garagem em cada módulo interno, para isso, basta conectar cada dispositivo em um módulo interno de vídeo respeitando sua configuração. Para o acionamento de um único portão de garagem em ambos os monitores, o usuário deverá conectar paralelamente os Pinos C-NA ou C-NF entre os módulos internos, e configurar o jumper de configuração na parte traseira do produto na posição 1-2.
- » É possível utilizar câmeras extras distintas para cada monitor, para isso, basta conectar cada uma em um módulo interno de vídeo respeitando sua configuração. Para a visualização de uma mesma câmera em ambos os monitores, basta conectar paralelamente os Pinos 7-C entre os módulos internos junto a câmera, desta forma o usuário poderá visualizar a câmera 2 em ambos os módulos internos. Para poder visualizar a câmera 2 no IVR 1010 MI, o usuário deverá configurar o jumper para a posição 2-3.

Extensão de vídeo IVR 1070

Interligue o monitor principal com a extensão de vídeo seguindo as orientações de conexões conforme imagem a seguir:

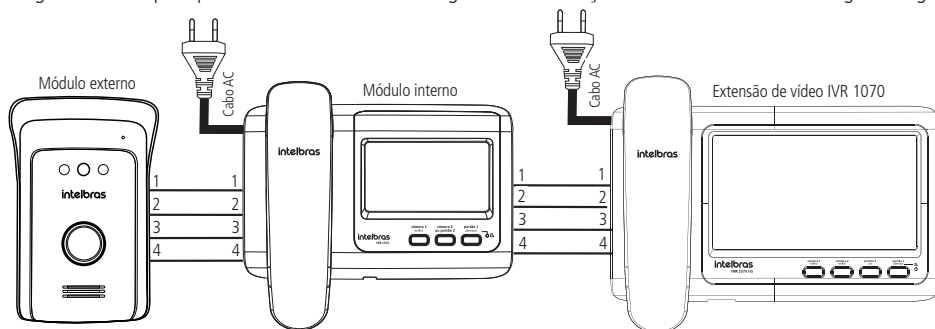

Instalação da extensão de vídeo com o IVR 1070

Atenção: » Respeite a distância máxima de instalação conforme descrito no item 6. *Cabeamento*.

- » O modo de conexão dos cabos deve respeitar o descrito no item 7. *Instalação*, de acordo com o tipo de cabo utilizado.
- » Quando utilizado o modelo IVR 1010 como extensão de vídeo, o usuário deverá optar ou pela visualização da câmera 2, ou pelo acionamento do Portão de Garagem.

Operação

Quando o visitante pressionar a tecla *Chamar* do módulo externo, a campainha dos dois módulos internos de vídeo irá tocar. Para realizar o atendimento retire o monofone do gancho. Para liberar o acesso do visitante, pressione a tecla correspondente ao portão que deseja abrir.

Obs.: » Ao realizar o atendimento em um dos módulos internos, o segundo módulo permanecerá inativo, ou seja, não será possível realizar atendimento ou acionamento de fechadura ou portão de garagem do segundo módulo.

- » É possível utilizar os acionamentos distintos do portão de garagem em cada módulo interno, para isso, basta conectar cada dispositivo em um módulo interno de vídeo respeitando sua configuração. Para o acionamento de um único portão de garagem em ambos os monitores, o usuário deverá conectar paralelamente os Pinos C-NA entre os módulos internos, e configurar o jumper do IVR 1010 na posição 1-2.
- » É possível utilizar câmeras extras distintas para cada monitor, para isso, basta conectar cada uma em um módulo interno de vídeo respeitando sua configuração. Para a visualização de uma mesma câmera em ambos os monitores, basta conectar paralelamente os Pinos V2- e V2+ do IVR 1070 com os Pinos 7-C do IVR 1010. Pino V2- com o pino 7 e o pino V2+ com o pino C (IVR 1070 e IVR 1010, respectivamente), desta forma o usuário poderá visualizar a câmera 2 em ambos os módulos internos. Para poder visualizar a câmera 2 no IVR 1010, o usuário deverá configurar o jumper para a posição 2-3.

» No IVR 1070 é possível utilizar tanto a câmera 2 quanto o portão 2, pois as saídas são independentes.

7.5. Instalação de extensões de áudio

É possível instalar, junto ao kit de videoporteiro, até 3 extensores de áudio em cada módulo interno de vídeo. A instalação é feita apenas com 2 fios, instalados entre o módulo interno de vídeo e a extensão de áudio. Conecte a posição 5 e 6 do módulo interno de vídeo com a posição 5 e 6 da extensão de áudio, conforme imagem.

Quando tiver 2 extensões de áudio, interligue as extensões através das posições 5 e 6.

Obs.: a distância máxima entre o módulo interno de vídeo e a última extensão de áudio deve ser de no máximo 50 metros. Para maiores detalhes de instalação da extensão de áudio, verifique o manual completo da extensão no site www.intelbras.com.br.

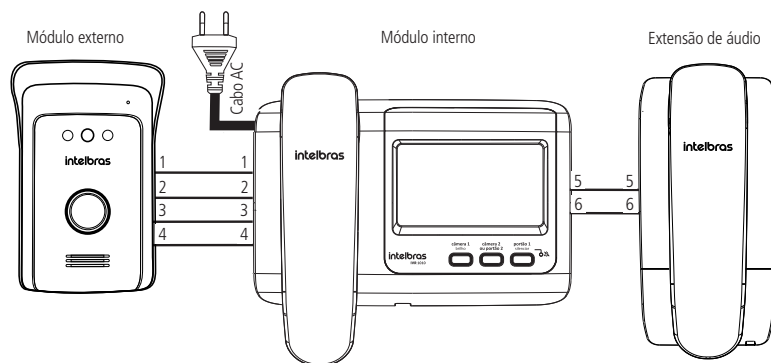

Instalação de extensão de áudio

Operação

Quando o visitante pressionar a tecla *Chamar* do módulo externo, a campainha de todos os módulos internos irá tocar. Para realizar o atendimento retire o monofone do gancho. Para liberar o acesso do visitante, pressione a tecla da extensão de áudio para liberar o acesso ao visitante.

Obs.: ao realizar o atendimento em uma das extensões de áudio, os demais módulos internos permanecerão inativos, ou seja, não será possível realizar atendimento ou acionamento de fechadura ou portão de garagem dos demais módulos.

8. Programações

8.1. Ajuste de brilho

O ajuste de brilho é realizado na própria tecla de seleção de câmera. Para realizar o ajuste siga o procedimento:

1. Aperte a tecla *Câmera 1*, a imagem da câmera irá aparecer;
2. Aperte novamente a tecla *Câmera 1*, e ajuste o brilho de acordo com sua necessidade.

Obs.: » Sempre que a tecla *Câmera* for pressionada mais de uma vez, irá aparecer a excursão de ajuste de brilho na tela.

» O ajuste de brilho da câmera 2, quando instalada, é realizado pressionando a tecla da câmera 2 até que o ajuste esteja de acordo com sua necessidade.

8.2. Função Silenciar

A função *Silenciar*, quando ativada, cancela o toque da campainha do produto. Quando o visitante pressionar a tecla de chamada do módulo externo, apenas irá aparecer na tela a imagem da câmera. A duração da função *Silenciar* é de, aproximadamente, 12 horas, ou até que a função seja cancelada pelo usuário.

Para programar a função Silenciar:

1. Com a tela desligada (sem imagem) e o monofone no gancho, mantenha pressionada a tecla *Portão 1/Silenciar* por 3

segundos. Serão emitidas sinalizações sonoras (3 toques) confirmando a ativação da função;

2. O LED, na cor vermelha, permanecerá ligado indicando que a função *Silenciar* está ativa.

Para cancelar a função Silenciar:

1. Com a tela desligada (sem imagem) e o monofone no gancho, mantenha pressionada a tecla *Silenciar* por 3 segundos. Serão emitidas sinalizações sonoras (2 toques) confirmando o cancelamento da função. Ou;
2. Ao realizar o atendimento retirando o monofone do gancho a função também será cancelada.

Atenção: a função *Silenciar* possui funcionamento "local", ou seja, para que a campainha de todos os módulos internos não toque, é necessário habilitar esta função em todas as extensões de vídeo.

8.3. Habilitar/desabilitar o uso da câmera 2

O produto sairá de fábrica com a programação de uso do acionamento do *Portão 2* ativo (portão de garagem). Para alterar esta função e habilitar o uso da função *Câmera 2*, altere o jumper, localizado ao lado do conector de instalação do módulo interno de vídeo, para a posição 2-3 (ver item 7.3. *Instalação de portão de garagem ou câmera adicional*). Após alterar o jumper siga o procedimento:

1. Com a tela desligada (sem imagem) e o monofone no gancho, mantenha pressionada a tecla *Câmera 2/Portão 2* por 5 segundos. Após este tempo serão emitidas sinalizações sonoras (6 toques), indicando que a câmera 2 foi ativada;
2. Para visualizar a imagem da câmera 2 basta apertar a tecla *Câmera 2/Portão 2*.

Obs.: quando a função *Câmera 2* estiver habilitada, ao apertar essa tecla, a imagem da câmera adicional permanecerá ativa por 30 segundos.

8.4. Função Reset

Há possibilidade de realizar um reset no produto para que ele retorne à configuração de fábrica. Para isso, siga o procedimento:

1. Mantenha o monofone no gancho;
2. Mantenha pressionada a tecla *Câmera 1* por 3 segundos. Serão emitidas sinalizações sonoras (3 bipes) de confirmação;
3. Em seguida, mantenha pressionada a tecla *Portão 1* por 3 segundos. Serão emitidas sinalizações sonoras (3 bipes) de confirmação.

Após realizar o reset do produto, este permanecerá na configuração de acionamento do *Portão 2* (portão de garagem). Para seu funcionamento coloque o jumper JP1 na posição 1-2.

9. Usabilidade

- » Para acionar a campainha, o visitante deve pressionar a tecla principal do módulo externo. Cada vez que o visitante pressionar a tecla *Chamar*, a campainha irá tocar durante o tempo pressionado da tecla (máximo de 5 segundos) em todos os módulos internos instalados.
- » Quando o visitante tocar a campainha, a tela do módulo interno mostrará a imagem da câmera do porteiro, por 30 segundos, e a campainha irá soar 1 vez (durante o tempo pressionado).
- » Para atender e conversar com o visitante, retire o monofone do gancho. Durante o atendimento, as demais extensões permanecerão inativas até encerrar a conversa.
- » Para acionar o portão 1, pressione a tecla *Portão 1*.
- » Caso seu videoporteiro possua a câmera 2 instalada, você poderá pressionar a tecla *Câmera 2* do módulo interno, para visualizar o segundo ambiente.
- » Caso seu videoporteiro possua o portão 2 instalado, você poderá acionar a abertura do portão de garagem, pressionando a tecla *Portão 2* do módulo interno; para fechar este portão, é necessário pressionar a tecla novamente.
- » Para encerrar a comunicação, retorne o monofone para o gancho.

Obs.: quando o módulo externo for aberto/violado o produto emitirá um sinal de alarme que somente será desativado nas condições a seguir:

- » Quando pressionar qualquer tecla do módulo interno.
- » Quando retirar o monofone do gancho.

» Quando for desligada a energia do produto.

10. Dúvidas frequentes

Dúvida	Solução
Possuo uma fechadura 12 V de outra marca. Posso instalá-la com o IVR 1010?	Sim. O IVR 1010 é compatível com qualquer fecho/fechadura 12 V de qualquer marca existente no mercado.
Possou instalar a saída (NA – C – NF) em qualquer central de portão eletrônico?	Sim. Certifique-se junto ao manual de sua central de comando de portão eletrônico que esta possui entrada para botoeira. Saída NA – C deve ser ligada à entrada de botoeira das centrais de comando de portão eletrônico e o jumper, localizado na traseira do módulo interno, deve ser colocado na posição 2-1.
Possou utilizar qualquer câmera do mercado na opção <i>Câmera 2</i> ?	Não. Somente câmeras analógicas podem ser ligadas ao produto. Quando instalada uma segunda câmera, a opção 2-3 do jumper, localizado na traseira do módulo interno, deve ser colocada.
Possou instalar dois módulos externos no mesmo sistema?	Não. O IVR 1010 permite a instalação de apenas um módulo externo.
Possou instalar uma botoeira para abrir minha fechadura?	Sim. Instale uma botoeira NA (normalmente aberto) entre os terminais 3 e Bot no módulo externo. Obs.: a botoeira aciona somente a saída fechadura elétrica.
Possou alimentar o produto através do módulo externo?	Não. A alimentação do IVR 1010 deve ser feita somente no módulo interno.
Possou instalar outras extensões de áudio de outras marcas com meu IVR 1010?	Não. Utilize sempre o modelo de extensão de áudio 1010 EA da Intelbras na instalação de extensões de áudio.
Quando a tecla de chamada for pressionada, quantos toques escutarei a partir do módulo interno?	Se pressionada rapidamente, a campainha irá soar por 1 segundo. Caso a tecla de CHAMAR seja mantida pressionada, a campainha irá soar por 3 segundos.

11. Gabarito de furação

O gabarito de furação aumenta a precisão na hora de instalar o produto. Utilize-o para garantir maior precisão na instalação. As buchas e parafusos, que acompanham o produto, são de bitola 6 mm.

Obs.: este gabarito de furação refere-se ao módulo externo do produto IVR 1010.

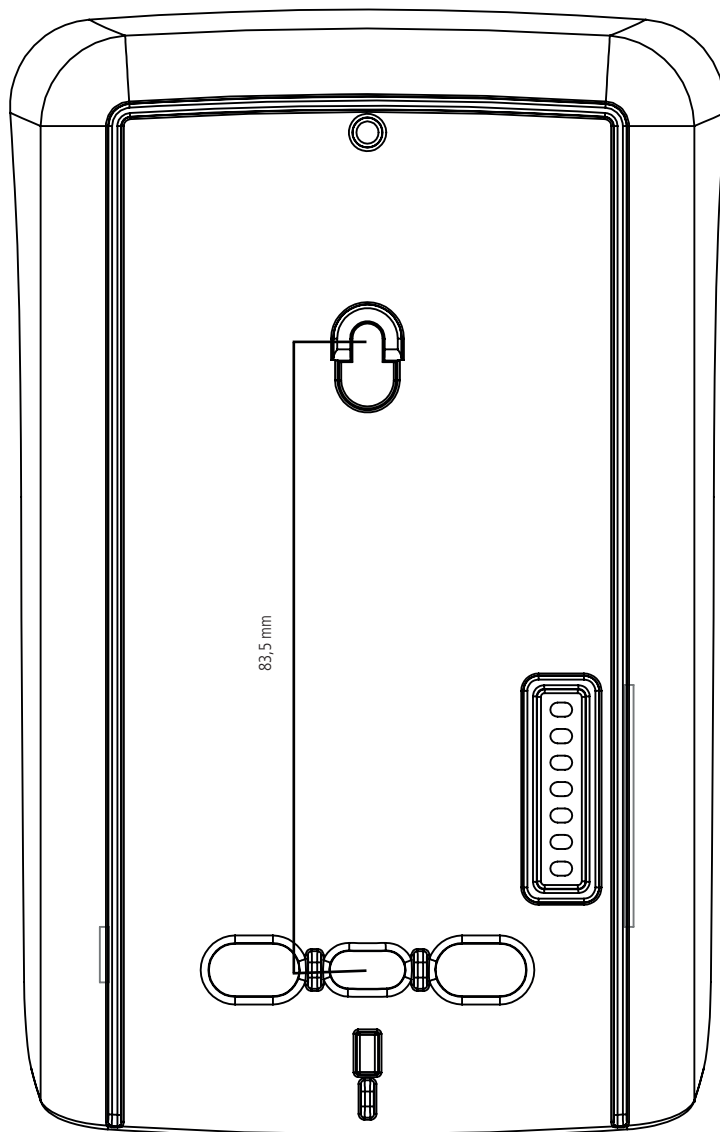

Termo de garantia

Fica expresso que esta garantia contratual é conferida mediante as seguintes condições:

Nome do cliente:

Assinatura do cliente:

Nº da nota fiscal:

Data da compra:

Modelo:

Nº de série:

Revendedor:

1. Todas as partes, peças e componentes do produto são garantidos contra eventuais vícios de fabricação, que porventura venham a apresentar, pelo prazo de 1 (um) ano – sendo 3 (três) meses de garantia legal e 9 (nove) meses de garantia contratual –, contado a partir da data da compra do produto pelo Senhor Consumidor, conforme consta na nota fiscal de compra do produto, que é parte integrante deste Termo em todo o território nacional. Esta garantia contratual compreende a troca gratuita de partes, peças e componentes que apresentarem vício de fabricação, incluindo as despesas com a mão de obra utilizada nesse reparo. Caso não seja constatado vício de fabricação, e sim vício(s) proveniente(s) de uso inadequado, o Senhor Consumidor arcará com essas despesas.
2. A instalação do produto deve ser feita de acordo com o Manual do Produto e/ou Guia de Instalação. Caso seu produto necessite a instalação e configuração por um técnico capacitado, procure um profissional idôneo e especializado, sendo que os custos desses serviços não estão inclusos no valor do produto.
3. Constatado o vício, o Senhor Consumidor deverá imediatamente comunicar-se com o Serviço Autorizado mais próximo que conste na relação oferecida pelo fabricante – somente estes estão autorizados a examinar e sanar o defeito durante o prazo de garantia aqui previsto. Se isso não for respeitado, esta garantia perderá sua validade, pois estará caracterizada a violação do produto.
4. Na eventualidade de o Senhor Consumidor solicitar atendimento domiciliar, deverá encaminhar-se ao Serviço Autorizado mais próximo para consulta da taxa de visita técnica. Caso seja constatada a necessidade da retirada do produto, as despesas decorrentes, como as de transporte e segurança de ida e volta do produto, ficam sob a responsabilidade do Senhor Consumidor.
5. A garantia perderá totalmente sua validade na ocorrência de quaisquer das hipóteses a seguir: a) se o vício não for de fabricação, mas sim causado pelo Senhor Consumidor ou por terceiros estranhos ao fabricante; b) se os danos ao produto forem oriundos de acidentes, sinistros, agentes da natureza (raios, inundações, desabamentos, etc.), umidade, tensão na rede elétrica (sobretensão provocada por acidentes ou flutuações excessivas na rede), instalação/uso em desacordo com o manual do usuário ou decorrentes do desgaste natural das partes, peças e componentes; c) se o produto tiver sofrido influência de natureza química, eletromagnética, elétrica ou animal (insetos, etc.); d) se o número de série do produto tiver sido adulterado ou rasurado; e) se o aparelho tiver sido violado.
6. Esta garantia não cobre perda de dados, portanto, recomenda-se, se for o caso do produto, que o Consumidor faça uma cópia de segurança regularmente dos dados que constam no produto.
7. A Intelbras não se responsabiliza pela instalação deste produto, e também por eventuais tentativas de fraudes e/ou sabotagens em seus produtos. Mantenha as atualizações do software e aplicativos utilizados em dia, se for o caso, assim como as proteções de rede necessárias para proteção contra invasões (hackers). O equipamento é garantido contra vícios dentro das suas condições normais de uso, sendo importante que se tenha ciência de que, por ser um equipamento eletrônico, não está livre de fraudes e burlas que possam interferir no seu correto funcionamento.
8. Descarte adequadamente seu produto após vida útil - entregue em pontos de coleta de produtos eletroeletrônicos, em alguma assistência técnica autorizada Intelbras ou consulte nosso site www.intelbras.com.br e suporte@intelbras.com.br ou (48) 2106-0006 ou 0800 7042767 para mais informações.

Sendo estas as condições deste Termo de Garantia complementar, a Intelbras S/A se reserva o direito de alterar as características gerais, técnicas e estéticas de seus produtos sem aviso prévio.

Todas as imagens deste manual são ilustrativas.

intelbras

**PRODUZIDO NO
POLO INDUSTRIAL
DE MANAUS**



CONHEÇA A AMAZÔNIA



fale com a gente

Suporte a clientes:  (48) 2106 0006

Fórum: forum.intelbras.com.br

Suporte via chat: chat.apps.intelbras.com.br

Suporte via e-mail: suporte@intelbras.com.br

SAC / Onde comprar? / Quem instala? : 0800 7042767

Produzido por: Intelbras S/A – Indústria de Telecomunicação Eletrônica Brasileira
Av. Tefé, 3105 – Japiim – Manaus/AM – 69078-000 – CNPJ 82.901.000/0015-22
IE (SEFAZ-AM): 06.200.633-9 – www.intelbras.com.br

02.22
Indústria brasileira