



Guia de instalação

TSI50

intelbras

TSI50

Teclado sem fio

Parabéns, você acaba de adquirir um produto com a qualidade e segurança Intelbras.

O TSI50 é um teclado confortável, portátil, com conexão Plug & Play e comunicação sem fio confiável de 2,4 GHz.

Para garantir o melhor desempenho e segurança, por favor, leia as instruções contidas neste documento cuidadosamente antes de utilizar este produto.



Este equipamento não tem direito à proteção contra interferência prejudicial e não pode causar interferência em sistemas devidamente autorizados.

Este é um produto homologado pela Anatel, o número de homologação se encontra na etiqueta do produto, para consultas acesse o site: <https://www.gov.br/anatel/pt-br>.

Índice

1. Especificações técnicas	4
2. Características	4
3. Produto	5
4. Requisitos do sistema	6
5. Instalação	6
6. Operação	7
6.1. Funcionamento das teclas da zona de funções	7
6.2. Modo StandBy	7
6.3. LEDs de Indicação	7
6.4. Troca de bateria	8
6.5. Perda ou substituição do Dongle	8
7. Orientações de uso	8
8. Dúvidas frequentes	9
9. Descarte de baterias/pilhas, avisos importantes e informações de segurança	10
Termo de garantia	11

1. Especificações técnicas

Padrão do teclado	ABNT 2 com "ç"
Área de alcance	Até 10 m ¹
Bateria inclusa	Sim - 1 x AAA - 1,5 V
Consumo máximo	3 mA - 1,5 V
Capacidade da bateria	1350 mAh ²
Standby	Sim - ~7s
Retorno do standby	Click
Plug & Play	Sim
Click silencioso	Sim
Compatibilidade	Win XP®, Win Vista®, Win RT®, Win 7®, Win 8®, Win 10®, Win 11®, Chrome OS®, Linux®
Led de indicação	Sim - Verde NumLock / CapsLock / Vermelho - Nível de Bateria
Conectividade	2,4GHz
Forma de transmissão	FHSS
Dongle	Sim
USB	2.0
Int Connect	Sim - MSI50, MSI55, MSI100 e MSI200
Indicação de nível de bateria ³	Sim
Material	ABS
Peso	480 g (com bateria)
Dimensões (L x A x P)	443 x 133 x 14 mm
Temperatura de trabalho	0° à 40°
Quantidade de zonas	4
Zonas	Alfanumérica - Numérica - Funcional - Controle
Quantidade de teclas	107
Pés de apoio retrátil	Sim - 2 traseiros
Pés de borracha	Sim - 2 dianteiros
Excursão da tecla	~3,5mm
Conteúdo da embalagem	1x Teclado TSI50;
	1x Dongle;
	1x Pilha 1x AAA (dentro do teclado);

¹ A área de alcance depende diretamente da forma de uso deste produto, sendo esta especificação definida exclusivamente para a condição de linha reta, sem obstáculos e em ambiente controlado.

² A pilha ultra alcalina que acompanha o produto tem uma capacidade de 1350 mAh.

³ O tempo de bateria depende diretamente da forma de uso deste produto, sendo esta especificação baseada exclusivamente em ambiente de escritório. Ou seja, com estimativa de uso de 5 dias por semana, uso contínuo de 2 horas ao dia, sendo o dispositivo desligado fora deste período e tempo de standby (quando aplicável). Além disso, esta especificação pode variar de acordo com as condições de seu computador, sua forma de uso, da marca e tecnologia empregada na bateria. Recomenda-se utilizar pilhas alcalinas para o melhor desempenho deste dispositivo.

2. Características

- » Click silencioso;
- » Conectividade Plug & Play;
- » Conexão de 2,4 GHz estável via dongle;
- » Produto leve e compacto;
- » Tempo de duração de bateria prolongado;
- » Indicador de nível de bateria;
- » Pés retráteis;
- » Zonas independentes;
- » Área de cobertura de até 10 m;
- » Modo standby.

3. Produto

Obs.: as dimensões estão em milímetros (mm).

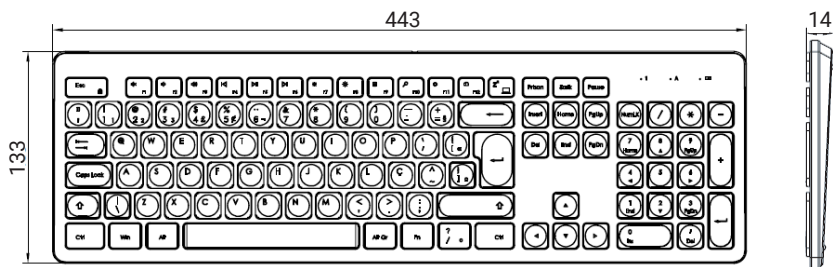

1. Zone de Funções;
2. LED de Indicações;
3. Zona Alfanumérica;
4. Zona Direcional;
5. Zona Numérica;
6. Pés de apoio;
7. Alojamento da Bateria e dongle;
8. Pés de Borracha.

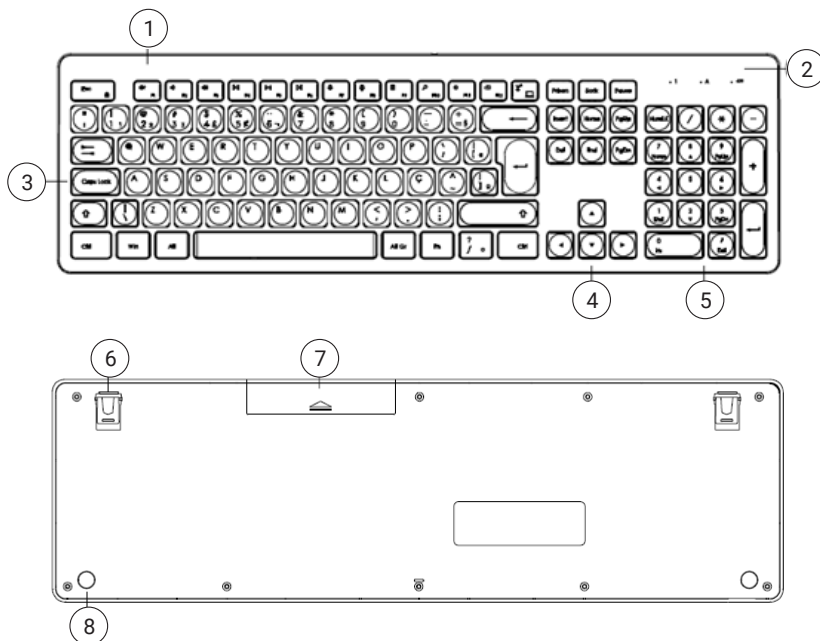

4. Requisitos do sistema

Computador tipo Notebook ou Desktop com porta USB 2.0 e sistema operacional recomendado: Win XP®, Win Vista®, Win RT®, Win 7®, Win 8®, Win 10®, Win 11®, Chrome OS® e Linux®.

Obs.: o TSI50 não foi projetado e não apresenta compatibilidade para ser utilizado em dispositivos móveis, como telefones celulares e tablets. Além disso, pode apresentar instabilidade de funcionamento ou incompatibilidade com produtos do tipo Smart TVs ou Smart Box.

5. Instalação

Para a instalação deste produto, siga os seguintes passos:

1. Retire a proteção de contato da bateria puxando-a na direção indicada.

Obs.: ao retirar proteção de contato de bateria, observe a indicação do LED vermelho  que deve piscar rapidamente.

2. Abra a tampa do alojamento da bateria e remova o dongle.

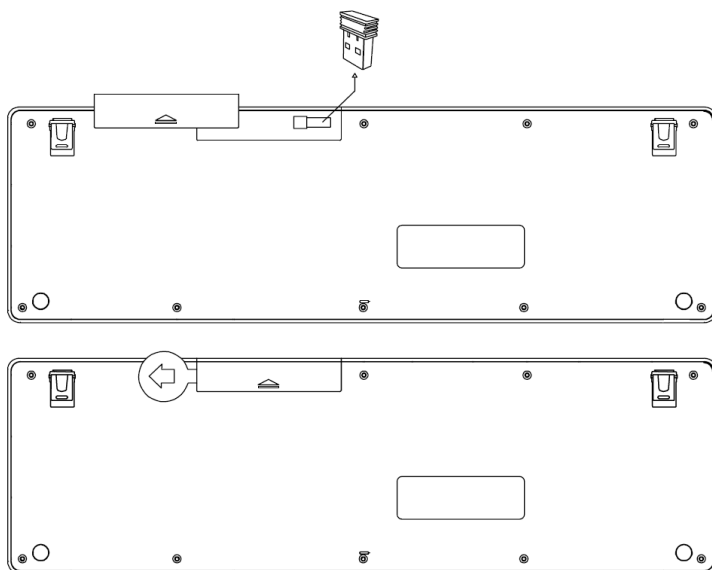

3. Instale o dongle do TSI50 em uma das portas USB 2.0 do seu computador desktop ou notebook.

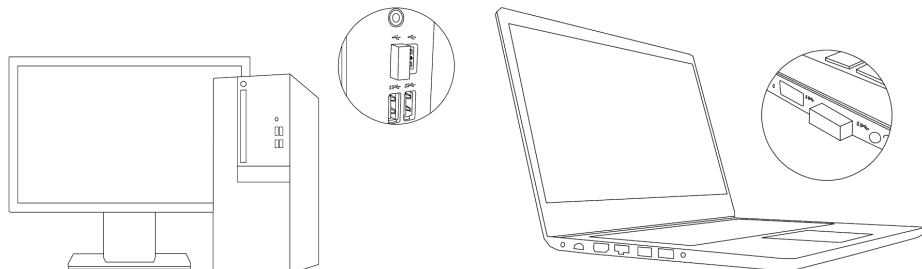



4. Acompanhe através do seu sistema operacional o reconhecimento do Adaptador 2,4GHz, os avisos sonoros, aguarde alguns segundos e pronto, seu TSI50 estará instalado e pronto para ser usado.

6. Operação

6.1. Funcionamento das teclas da zona de funções

Os botões e seus respectivos comandos, são:

Teclas	Comando
Fn + F1	Mudo
Fn + F2	Volume (-)
Fn + F3	Volume (+)
Fn + F4	Faixa anterior
Fn + F5	Tocar/pausar
Fn + F6	Próxima faixa
Fn + F7	Diminuição de brilho
Fn + F8	Aumento de brilho
Fn + F9	Calculadora
Fn + F10	Pesquisa do sistema operacional
Fn + F11	Configurações do sistema operacional
Fn + F12	Conexão à dispositivos
Fn + 	Ativa hibernação
Fn + 	Trava/Des trava função Fn

6.2. Modo *StandBy*

No Teclado

O TSI50 entra em modo standby aproximadamente 7s após o usuário parar de usá-lo, neste caso, para o produto despertar deste modo, basta iniciar a digitação/uso novamente.

Ao reiniciar a digitação, os LEDs de indicação 1 e A irão mostrar o status corrente das funções *Num Lock* e *Caps Lock*, conforme mostra o item a seguir.

6.3. LEDs de Indicação

Na parte superior do teclado sem fio do TSI50, no lado direito, pode-se observar 3 indicações importantes:

LED de Indicação	Informação
1	<p>Indica se a função <i>Num Lock</i> está ativada/desativada.</p> <p>Funcionamento:</p> <ul style="list-style-type: none">» Acionando <i>Num Lock</i>: ao pressionar a tecla <i>Num Lock</i> ativando esta função este led verde irá ligar por aproximadamente 7s e então irá desligar.» Desacionando <i>Num Lock</i>: ao pressionar a tecla <i>Num Lock</i> novamente desativando esta função, este LED verde irá ligar por aproximadamente 1s e então, irá desligar. <p>Após acionado, esta indicação permanecerá ligada sempre que houver digitação ativa.</p>
A	<p>Indica se a função <i>Caps Lock</i> está ativada/desativada.</p> <p>Funcionamento:</p> <ul style="list-style-type: none">» Acionando <i>Caps Lock</i>: ao pressionar a tecla <i>Caps Lock</i> ativando esta função este led verde irá ligar por aproximadamente 7s e então irá desligar» Desacionando <i>Caps Lock</i>: ao pressionar a tecla <i>Caps Lock</i> novamente desativando esta função este led verde irá ligar por aproximadamente 1s e então, irá desligar. <p>Após acionado, esta indicação permanecerá ligada sempre que houver digitação ativa.</p>
	<p>Indica se a bateria está fraca e prestes a terminar. Além disso, ao retirar a proteção de contato de bateria ou ao realizar a troca da bateria o LED vermelho pisca rapidamente por no máximo 1s.</p>

6.4. Troca de bateria

Sinais como falha à comandos podem ser sintomas de bateria fraca. Para realizar sua substituição, vire o produto, abra a tampa do compartimento da bateria e realize a substituição ficando atento à correta polaridade, conforme mostrado na imagem.

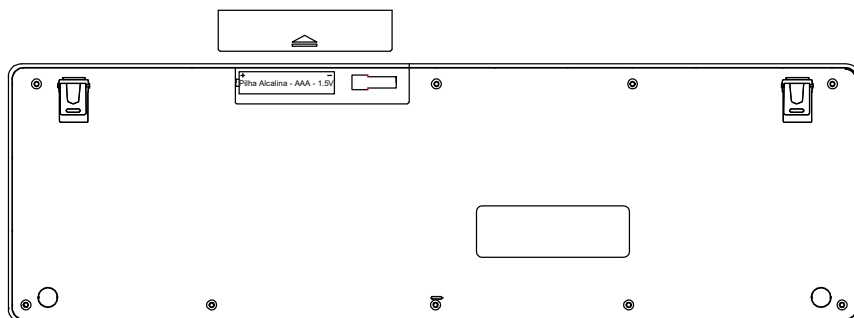

A bateria deve ser do tipo AAA de 1,5 V. Dê preferências a baterias alcalinas de marcas confiáveis para garantir o melhor desempenho e segurança de seu produto. Pois pilhas não alcalinas podem não possuir a mesma qualidade/durabilidade de alcalinas.



6.5. Perda ou substituição do Dongle

A garantia do produto não cobre a perda do dongle. Caso necessário a compra do dongle, ela deverá ser feita através de uma rede autorizada intelbras.

Uma vez adquirido um novo dongle, siga os passos a seguir:

1. Pressione as teclas (Esc) + (=) ao mesmo tempo e, por 5 segundos. Certifique-se que o LED vermelho  irá ligar e permanecer ligado.
2. Coloque o novo dongle recém adquirido na porta USB 2.0 do seu computador desktop ou notebook.
3. Observe que neste momento o LED vermelho  irá desligar e que o LED verde 1 irá ligar por alguns segundos.
4. Quando o LED verde 1 desligar, seu teclado estará pareado ao novo dongle do produto TSI50 podendo então ser utilizado normalmente.
5. Retire novamente o novo dongle da porta USB do computador desktop ou notebook para realizar o pareamento do mouse conforme segue:

7. Orientações de uso

- » O TSI50 deve ser utilizado, preferencialmente sobre superfícies adequadas, planas estáveis e limpas.
- » A utilização do TSI50 em superfícies inadequadas pode causar danos irreversíveis ao produto esgotamento precoce da bateria.
- » Recomenda-se não expor o TSI a estresse mecânico desnecessário sob risco de perda total ou parcial de funcionamento.
- » Para garantia de bom desempenho e conexão estável, o TSI50 deve ser utilizado próximo ao aparelho onde for instalado sem objetos próximos que possam comprometer seu funcionamento.
- » É vedado a instalação deste produto em HUBS USB, extensores ou através de qualquer outra forma que não descrita neste documento sob pena de total ou parcial perda de funcionamento.
- » O TSI50 foi projetado e é destinado para uso indoor somente, não sendo permitido sua exposição ao tempo, à ambientes húmidos, à ambientes com altas temperaturas ou à luz solar direta.
- » Mantenha o TSI50 afastados de óleo, produtos químicos, líquidos ou sólidos orgânicos.

- » Recomenda-se manter o TSI50 longe de aparelhos emissores de micro-ondas, sob pena de total ou parcial mal funcionamento.
- » Recomenda-se que o usuário reinicie o seu computador com frequência a fim de evitar mal funcionamento entre as portas USB e o TSI50.
- » Quando não for usado por um período prolongado, é recomendável a retirada da bateria do TSI50 afim de evitar danos irreversíveis ao produto.
- » Para a limpeza e conservação do produto, recomenda-se pano macio e seco. Se necessário, levemente embebido à álcool (pouquíssima quantidade). Não é permitido, sob qualquer hipótese, o uso de outros produtos químicos mais agressivos. Tal utilização poderá causar reações químicas indesejadas e danos irreversíveis ao TSI50.
- » O TSI50 não foi projetado e não apresenta compatibilidade para ser utilizado em dispositivos móveis, como telefones celulares e tablets. Além disso, pode apresentar instabilidade de funcionamento ou incompatibilidade produtos do tipo Smart TVs ou Smart Box.
- » Por segurança, como este produto contem peças e partes pequenas que podem ser engolidas, mantenha-o fora do alcance de crianças.
- » Longos períodos de movimento repetitivo durante a utilização deste produto podem provocar lesões musculares, nervosas ou tendinosas nas mãos, pulsos, ombros, pescoço ou costas. Se sentir dor, dormência, fraqueza, inchaço, ardência, cãibra ou rigidez nessas áreas, consulte um profissional de saúde qualificado. Para informações completas no site da Intelbras na página do produto.
- » Recomenda-se a utilização de pilhas alcalinas, pois pilhas não alcalinas podem não possuir a mesma qualidade/durabilidade de alcalinas.

8. Dúvidas frequentes

Dúvida	Solução
O TSI50 não está funcionando...	<ol style="list-style-type: none"> 1. Certifique-se de que o mouse esteja ligado (deslize o botão para a posição <i>ON</i>); 2. Certifique-se de que o conjunto TSI50 esteja à distância operacional (dentro de 10 metros sem obstáculos); 3. Certifique-se de que a bateria seja nova e/ou esteja em condições de uso (preferencialmente utilize pilhas alcalinas); 4. Certifique-se de que a bateria esteja colocada corretamente (se a orientação dos polos foi respeitada); 5. Certifique-se de que as proteções de contatos das baterias de ambos os produtos foram removidas totalmente. 6. Certifique-se de que o dongle esteja conectado à porta USB 2.0 do computador corretamente; 7. Através do gerenciador de dispositivos do seu sistema operacional, certifique-se que um mouse e o teclado tenham sido adicionado às respectivas listas. 8. Em caso de mau funcionamento refazer o processo de pareamento do produto com Dongle, conforme descrito no item 6.5. <i>Perda ou substituição do Dongle</i>. 9. Caso nenhum dos procedimento acima tenha ajudado entre em contato com o numero do Suporte da Intelbras, localizado na parte inferior do seu produto.

9. Descarte de baterias/pilhas, avisos importantes e informações de segurança



Produto com pilha/bateria. Descarte nas autorizadas Intelbras ou em pontos de coleta próprios para este fim. Pode causar risco a saúde humana e meio ambiente. Dúvidas: www.intelbras.com.br, suporte@intelbras.com.br ou (48) 2106-0006 ou 0800 7042767.

Aviso sobre as baterias!

Caso sejam substituídas de forma incorreta, as baterias podem apresentar risco de vazamento ou explosão e ferimento pessoal. Caso sejam tratadas de forma indevida, as baterias recarregáveis podem apresentar risco de incêndio ou queima química. Não desmonte ou exponha a materiais condutores, umidade, líquido ou calor acima de 54 °C (130 °F). Não use ou carregue a bateria se houver vazamento ou se estiver descolorada, deformada ou apresentar qualquer anomalia. Não deixe a bateria descarregada ou sem uso por longos períodos de tempo. Não cause curto-circuito. O dispositivo pode conter uma bateria interna recarregável que não é substituível. A vida útil de uma bateria depende do seu uso. Após ultrapassado o seu período de vida útil, descarte a bateria conforme os regulamentos regionais. Se não existirem tais leis ou regulamentos, descarte o dispositivo em uma lixeira destinada a aparelhos eletrônicos. Mantenha a bateria fora do alcance de crianças.

Termo de garantia

Fica expresso que esta garantia contratual é conferida mediante as seguintes condições:

Nome do cliente:

Assinatura do cliente:

Nº da nota fiscal:

Data da compra:

Modelo:

Nº de série:

Revendedor:

1. Todas as partes, peças e componentes do produto são garantidos contra eventuais vícios de fabricação, que porventura venham a apresentar, pelo prazo de 2 (dois) anos – sendo este de 90 (noventa) dias de garantia legal e 21 (vinte e um) meses de garantia contratual –, contado a partir da data da compra do produto pelo Senhor Consumidor, conforme consta na nota fiscal de compra do produto, que é parte integrante deste Termo em todo o território nacional. Esta garantia contratual compreende a troca gratuita de partes, peças e componentes que apresentarem vício de fabricação, incluindo as despesas com a mão de obra utilizada nesse reparo. Caso não seja constatado vício de fabricação, e sim vício(s) proveniente(s) de uso inadequado, o Senhor Consumidor arcará com essas despesas.
2. A instalação do produto deve ser feita de acordo com o Manual do Produto e/ou Guia de Instalação. Caso seu produto necessite a instalação e configuração por um técnico capacitado, procure um profissional idôneo e especializado, sendo que os custos desses serviços não estão inclusos no valor do produto.
3. Constatado o vício, o Senhor Consumidor deverá imediatamente comunicar-se com o Serviço Autorizado mais próximo que conste na relação oferecida pelo fabricante – somente estes estão autorizados a examinar e sanar o defeito durante o prazo de garantia aqui previsto. Se isso não for respeitado, esta garantia perderá sua validade, pois estará caracterizada a violação do produto.
4. Na eventualidade de o Senhor Consumidor solicitar atendimento domiciliar, deverá encaminhar-se ao Serviço Autorizado mais próximo para consulta da taxa de visita técnica. Caso seja constatada a necessidade da retirada do produto, as despesas decorrentes, como as de transporte e segurança de ida e volta do produto, ficam sob a responsabilidade do Senhor Consumidor.
5. A garantia perderá totalmente sua validade na ocorrência de quaisquer das hipóteses a seguir: a) se o vício não for de fabricação, mas sim causado pelo Senhor Consumidor ou por terceiros estranhos ao fabricante; b) se os danos ao produto forem oriundos de acidentes, sinistros, agentes da natureza (raios, inundações, desabamentos, etc.), umidade, tensão na rede elétrica (sobretensão provocada por acidentes ou flutuações excessivas na rede), instalação/uso em desacordo com o manual do usuário ou decorrentes do desgaste natural das partes, peças e componentes; c) se o produto tiver sofrido influência de natureza química, eletromagnética, elétrica ou animal (insetos, etc.); d) se o número de série do produto tiver sido adulterado ou rasurado; e) se o aparelho tiver sido violado.
6. Esta garantia não cobre perda de dados, portanto, recomenda-se, se for o caso do produto, que o Consumidor faça uma cópia de segurança regularmente dos dados que constam no produto.
7. A Intelbras não se responsabiliza pela instalação deste produto, e também por eventuais tentativas de fraudes e/ou sabotagens em seus produtos. Mantenha as atualizações do software e aplicativos utilizados em dia, se for o caso, assim como as proteções de rede necessárias para proteção contra invasões (hackers). O equipamento é garantido contra vícios dentro das suas condições normais de uso, sendo importante que se tenha ciência de que, por ser um equipamento eletrônico, não está livre de fraudes e burlas que possam interferir no seu correto funcionamento.
8. LGPD - Lei Geral de Proteção de Dados Pessoais: este produto não realiza qualquer tratamento de dados pessoais.
9. Descarte adequadamente seu produto após vida útil - entregue em pontos de coleta de produtos eletroeletrônicos, em alguma assistência técnica autorizada Intelbras ou consulte nosso site www.intelbras.com.br e suporte@intelbras.com.br ou (48) 2106-0006 ou 0800 7042767 para mais informações.

Sendo estas as condições deste Termo de Garantia complementar, a Intelbras S/A se reserva o direito de alterar as características gerais, técnicas e estéticas de seus produtos sem aviso prévio.

Todas as imagens deste manual são ilustrativas.

intelbras



fale com a gente

Suporte a clientes: ☎ (48) 2106 0006

Fórum: forum.intelbras.com.br

Suporte via chat: chat.apps.intelbras.com.br

Suporte via e-mail: suporte@intelbras.com.br

SAC / Onde comprar? / Quem instala? : 0800 7042767

Importado no Brasil por: Intelbras S/A – Indústria de Telecomunicação Eletrônica Brasileira
Rodovia SC 281, km 4,5 – Sertão do Maruim – São José/SC – 88122-001
CNPJ 82.901.000/0014-41 – www.intelbras.com.br

01.26
Origem: China