

intelbras

Manual do usuário

TS 3130

intelbras

Telefone sem fio digital

TS 3130

Parabéns, você acaba de adquirir um produto com a qualidade e segurança Intelbras.

O produto TS 3130 possui tecnologia DECT com capacidade de expansão para sete ramais (base + 6 ramais), o que oferece comunicação segura e de alta qualidade.



Este equipamento não tem direito à proteção contra interferência prejudicial e não pode causar interferência em sistemas devidamente autorizados. Este é um produto homologado pela Anatel, o número de homologação se encontra na etiqueta do produto, para consultas acesse o site: <https://www.gov.br/anatel/pt-br>.

Cuidados e segurança



Escolha um local adequado para a instalação do telefone. Evite colocá-lo próximo de aparelhos que produzam calor ou gerem ruídos elétricos, como motores, forno de micro-ondas, televisão, decodificadores digitais de TV a cabo, conversores digitais e lâmpadas fluorescentes. Para obter um alcance máximo do sinal, mantenha o fone na posição vertical quando não estiver em uso e posicione a base o mais alto possível e em uma área aberta. Se o local possui equipamentos de alarmes com fio conectado à linha telefônica, certifique-se de que a instalação do telefone não irá desarmar o equipamento de alarme.



Evite o uso do telefone próximo da água (banheiros, cozinhas, piscinas, etc.).



Instale o telefone próximo a uma tomada de telefone e a uma tomada de energia elétrica (não conectada a um interruptor). Desconecte a fonte do telefone da energia elétrica nas seguintes circunstâncias: antes de limpá-lo, se houver algum dano no cordão da fonte ou se for derramado líquido sobre a base ou fone.



Para a limpeza use somente uma flanela umedecida com água. Não use limpadores, solventes (álcool, acetona ou etanol, por exemplo) ou outros produtos químicos. Eles podem causar danos à carcaça e infiltrar-se no aparelho, originando estragos permanentes.



Use um pano seco e limpo para limpar os contatos de bateria localizados no fone e na base.



Não exponha o aparelho à chuva ou umidade. Caso isso aconteça, desligue-o imediatamente e remova a bateria. Limpe o compartimento da bateria com um pano seco para evitar danos pela água. Em seguida, leve o aparelho imediatamente a uma assistência técnica autorizada.



Este telefone não funciona na falta de energia elétrica. Por isso, recomenda-se que ele não seja o único aparelho de sua residência ou escritório.



Não exponha o aparelho ao sol ou ao calor excessivo.



Evite o uso do aparelho durante uma tempestade.



Nunca abra o seu fone, troque ou substitua peças, exceto a bateria.



Produto com pilha/bateria. Descarte nas autorizadas Intelbras ou em pontos de coleta próprios para este fim. Pode causar risco a saúde humana e meio ambiente. Dúvidas: www.intelbras.com.br, suporte@intelbras.com.br ou (48) 2106-0006 ou 0800 7042767.

Descarte adequadamente seu produto após vida útil - entregue em pontos de coleta de produtos eletroeletrônicos, em alguma assistência técnica autorizada Intelbras ou consulte nosso site www.intelbras.com.br e suporte@intelbras.com.br ou (48) 2106-0006 ou 0800 7042767 para mais informações.



LGPD - Lei Geral de Proteção de Dados Pessoais: este produto não realiza qualquer tratamento de dados pessoais.

Índice

1. Especificações técnicas	7
2. Características	7
3. Produto	8
3.1. TS 3130	8
3.2. Fone	9
3.3. Base	11
3.4. Display do fone	12
3.5. Display da base	13
4. Instalação	13
4.1. Bateria	13
4.2. Conexão da linha telefônica	13
4.3. Conexão do adaptador de tensão	14
4.4. Carga da bateria	15
4.5. Teste de conexão	15
5. Operações básicas	16
5.1. Sinais sonoros	16
5.2. Ajustar volume de recepção de áudio	16
5.3. Realizar chamadas	16
5.4. Receber chamadas	17
6. Menu	18
6.1. Estrutura	18
6.2. Chamadas	18
6.3. Agenda	19
6.4. Definições	23

7. Comunicação interna e conferência telefônica	31
7.1. Realizar chamada interna.	31
7.2. Receber chamada interna.	31
7.3. Transferir chamada.	31
7.4. Realizar uma conferência.	32
8. Secretária eletrônica	32
8.1. Liga/desliga (atendimento de chamadas)	33
8.2. Volume do áudio	33
8.3. Quantidade de toques	33
8.4. Apagar	34
8.5. Bloqueio de chamadas a cobrar	35
8.6. Saudação.	35
8.7. Gravar mensagem local e chamada em curso	36
8.8. Mensagens externas	38
8.9. Ouvir mensagens e ligações gravadas.	39
8.10. Acesso remoto	40
9. Dúvidas frequentes	42
Termo de garantia	45

1. Especificações técnicas

Temperatura de operação	0 °C a 50 °C	
Adaptador de tensão	Entrada: 100/240 V ~ 50 - 60 Hz	
	Saída: 7 Vdc - 500 mA	
Consumo de energia	Em repouso	aprox. 1,33 W ou 0,958 kWh/mês
	Em uso	aprox. 1,56 W ou 1,123 kWh/mês
Bateria	2,4 Vdc - 600 mAh	
	200 h em modo repouso	
	20 h em uso	
Frequência de operação	1,91 a 1,92 GHz	
Tempo de carga	Aprox. 10h	
Dimensões (L x A x P)	Base	148 x 84 x 96 mm
	Fone	50 x 154 x 34 mm

2. Características

- » Tecnologia DECT 6.0.
- » Frequência 1,9 GHz.
- » Capacidade de até 7 ramais (base + 6 ramais)¹.
- » Compatibilidade com os telefones Intelbras da família TS 31.
- » Identificação de chamadas DTMF/FSK².
- » Registro de chamadas: 15 atendidas, 20 não atendidas e 15 realizadas.
- » Agenda para até 70 contatos.
- » 7 opções de toque.
- » Menu trilingue: português, espanhol e inglês.
- » Transferência de chamadas¹.
- » Conferência a três¹.
- » Comunicação interna sem uso de linha telefônica¹.
- » Secretária eletrônica digital com gravação de até 13 minutos ou 59 mensagens de aproximadamente 13 segundos cada.
- » Acesso remoto à secretária eletrônica.
- » Gravação de chamadas em curso.
- » Monitoramento de ambiente.

¹ Funções realizáveis entre telefones sem fio Intelbras da série TS 31.

² Função sujeita a serviço disponibilizado pela operadora de telefonia.

O produto TS 3130 possui tecnologia DECT com capacidade de expansão para sete ramais (base + 6 ramais), o que oferece comunicação segura e de alta qualidade.

3. Produto

3.1. TS 3130





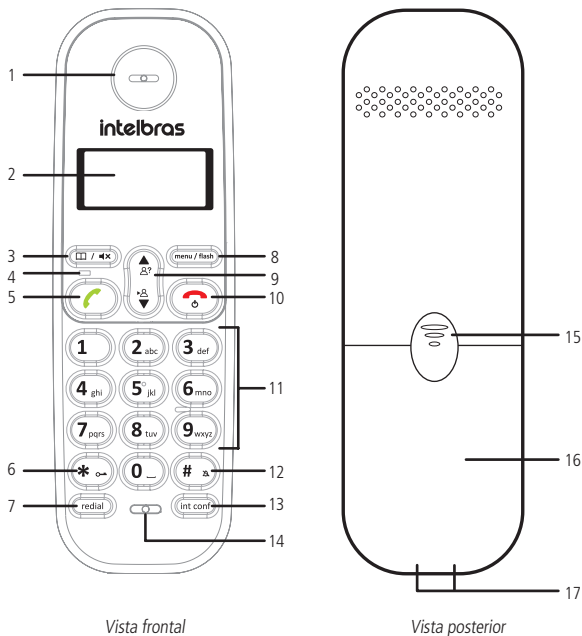

Conteúdo da embalagem:

- » 1 fone
- » 1 base com secretária eletrônica
- » 1 bateria recarregável
- » 1 cabo de linha telefônica
- » 1 adaptador de tensão
- » 1 manual do usuário

3.2. Fone



1. Recepção de áudio.
2. Display.
3. Ativa a função *Back* exibida no canto inferior esquerdo do display, volta um nível do menu ou apaga o último dígito inserido em modo de edição. Em modo repouso acessa a agenda. Durante a conversação, ativa a função *Mudo*, para que a pessoa do outro lado da linha não lhe ouça. O display exibirá *MUDO* e o LED em uso ficará piscando, para retornar à conversação, pressione a tecla novamente.
4. LED em uso/em carga/chamadas não atendidas.
5. Realiza e atende chamadas.
6. Em modo repouso ou edição, insere o caractere *. Mantendo-a pressionada bloqueia/desbloqueia o teclado.

7. Tecla Rediscar. Em modo repouso, exibe a lista de chamadas realizadas. Durante a discagem, insere uma pausa entre dois números. Se for pressionada logo após a tecla , o fone discará para a última chamada originada.
8. Ativa a função *Ok* exibida no canto inferior direito do display e confirma a seleção de uma opção do menu. Em modo repouso, acessa o menu principal. Quando pressionada durante a conversação, o telefone entrará em processo de transferência de chamada para outro ramal, caso o telefone esteja conectado a um PABX.
9. A tecla  em modo repouso exibe a lista de chamadas não atendidas e em conversação aumenta o nível de áudio de recepção. A tecla  em modo repouso exibe a lista de chamadas atendidas e em conversação diminui o nível de áudio de recepção. São utilizadas também para navegar nos menus, submenus e opções.
10. Finaliza uma chamada em curso, desliga a campainha durante uma chamada. Se estiver em outros menus, pressione-a para voltar ao modo repouso. Para desligar o fone, mantenha essa tecla pressionada até que seja exibida a mensagem *DESLIGAR?*, em seguida, pressione  *Ok*. Caso o fone esteja desligado, pressione esta tecla para ligar.
11. Utilizadas para discar ou inserir números e textos no modo de edição.
12. Em modo repouso ou edição, insere o caractere #. Mantendo-a pressionada ativa/desativa o modo silencioso de campainha.
13. Realiza uma chamada a um ramal interno ou realiza uma conferência entre 2 ramais internos com uma ligação externa.
14. Microfone.
15. Campainha.
16. Compartimento de bateria.
17. Contatos de carga da bateria.

3.3. Base

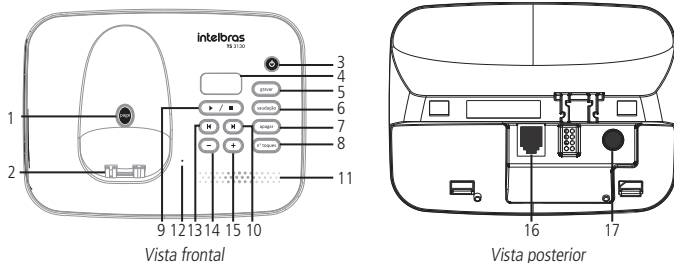

1. Tecla Page, utilizada para localizar o fone e para realizar o registro do fone. LED EM USO, esse LED permanecerá acesso sempre que o fone estiver ocupando a linha telefônica.
2. Contatos de carga de bateria.
3. Liga/desliga o atendimento da secretária eletrônica com ou sem a possibilidade de acesso remoto. Ligar ou desligar a secretária eletrônica não afeta a funcionalidade das operações normais do seu telefone, como realizar ou receber chamadas.
4. Display.
5. Grava mensagem local e chamada em curso.
6. Grava ou reproduz a saudação atual.
7. Apaga as mensagens locais e externas ou a saudação.
8. Tecla para programar o número de toques de campainha antes do atendimento da chamada pela secretária eletrônica.
9. Reproduzir/Parar. Reproduz as mensagens e as chamadas gravadas. Interrompe a reprodução da mensagem ou saudação que está sendo enunciada. Finaliza a gravação da mensagem ou saudação que está sendo gravada.
10. Avança para a próxima mensagem.
11. Alto-falante.
12. Microfone, para gravação de mensagens locais ou saudação inicial.
13. Retrocede/repete a mensagem que está sendo enunciada.
14. Diminui o volume de áudio ou o número de toques.
15. Aumenta o volume de áudio ou o número de toques. Ativa/Desativa o bloqueio de chamadas a cobrar.
16. Entrada para o cabo de linha telefônica.
17. Entrada para o adaptador de tensão.

3.4. Display do fone

O display apresenta todas as informações relacionadas às ligações, operações e programações do aparelho.

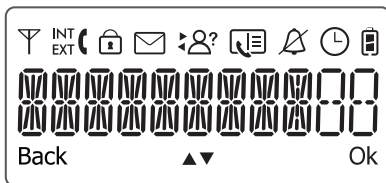

Display

Obs.: a tonalidade e a luminosidade do display podem variar de produto para produto, sendo isso uma característica normal e que não afeta a visualização das informações do display.

Ícones

	Indicador de presença de sinal
	Telefone em modo de conversação com a linha externa
	Telefone em modo de conversação com outro ramal DECT
	Telefone em modo de conferência
	Telefone bloqueado para realizar chamadas
	Reservado para funções futuras de SMS e/ou secretária eletrônica
	Indica acesso ou recebimento de ligações não atendidas
	Indica acesso à lista de ligações atendidas
	Indica acesso à lista de ligações realizadas
	Indica acesso à agenda telefônica
	Modo silencioso ativado
	Telefone com alarme configurado
	Intensidade da carga da bateria em 2 níveis
Back	Volta um nível no modo menu ou apaga o último dígito inserido no modo de edição

Ok Confirma seleção de uma opção do menu

▲▼ Indica possibilidade de navegação

3.5. Display da base

O display apresenta todas as informações relacionadas às mensagens, operações e programações da secretária eletrônica.

dE	Secretária desligada	A I	Atendimento inteligente
L I	Secretária ligada	00	Gravando a chamada em curso
Sd	Saudação	--	Acesso remoto
CH	Memória cheia	--	Função inoperante
At	Apagar todas as mensagens antigas	26 76	Número de toques de 2 a 7
AP	Mensagem apagada	n / n7	Níveis de volume de 1 a 7

4. Instalação

4.1. Bateria

1. Retire a tampa do compartimento de bateria deslizando-a para baixo;
2. Encaixe o conector da bateria no conector do fone;
3. Encaixe a bateria no compartimento;
4. Encaixe novamente a tampa no fone.

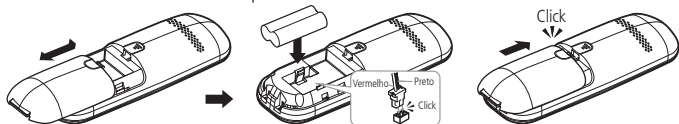

Instalação da bateria

4.2. Conexão da linha telefônica

Conecte uma das extremidades do cabo de linha telefônica na entrada  da base e a outra extremidade na tomada de linha telefônica. Caso possua conexão de internet ADSL, use um filtro entre a base e a tomada telefônica na parede para evitar que os serviços de internet interfiram nos serviços de telefonia.

4.3. Conexão do adaptador de tensão

Instale a base conforme a figura a seguir. Por motivos de segurança, utilize somente adaptadores de tensão Intelbras.

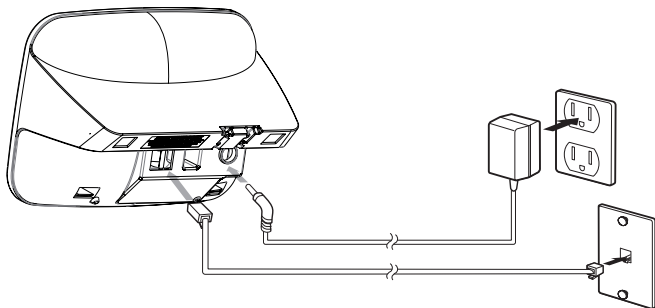

Conexão da linha telefônica e do adaptador de tensão

Obs.: recomendamos cruzar os cabos antes de encaixá-los na presilha, conforme imagem a seguir.

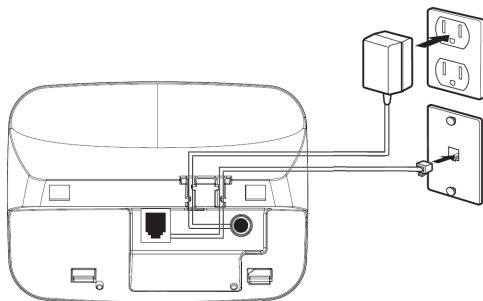

Encaixe dos cabos de linha telefônica e do adaptador de tensão

4.4. Carga da bateria



Antes de usar o telefone pela primeira vez, deixe-o carregando na base no mínimo por 10 horas.

Quando o fone for inserido na base de forma correta, será emitido um bipe de confirmação e o LED indicador de carga irá acender. Durante o processo de recarga, o fone poderá aquecer, isto é normal e não apresenta nenhum risco.

Quando for utilizar o fone e a bateria estiver fraca, serão emitidos bipes curtos, juntamente com a mensagem *BAT FRACA* no display.





4.5. Teste de conexão

Para se certificar de que a conexão foi realizada com sucesso, tente realizar uma chamada. Se não houver tom de discagem, siga o procedimento:

1. Certifique-se de que o cabo do adaptador de tensão esteja conectado de modo seguro na entrada  e na tomada de energia elétrica;
2. Certifique-se de que o cabo de linha telefônica esteja conectado na entrada  da base e a outra extremidade na tomada de linha telefônica;
3. Certifique-se de que a bateria esteja conectada corretamente e completamente carregada;
4. Caso necessário, altere o modo de discagem conforme operadora. Consulte o item *Seleção Tom/Pulse*.

Atenção: caso o aparelho seja instalado em uma central telefônica (PABX), recomenda-se utilizar o modo PABX (ver item *Definições>Avançadas>Seleção Pública/PABX*).

5. Operações básicas

Todas as operações são acessadas através do menu. Para acessá-lo, em modo repouso, pressione a tecla . Utilize as teclas  ou  para selecionar a opção desejada e pressione a tecla  Ok para confirmar.



Obs.: se nenhuma tecla for pressionada em 1 minuto, o telefone sairá automaticamente do menu, retornando ao modo repouso.

As chamadas internas são as chamadas entre os ramais DECT. As chamadas externas são as demais.

5.1. Sinais sonoros

- » **1 bipe:** operação incorreta ou fone fora de alcance. Aproxime-se da base.
- » **2 bipes:** bateria fraca. Coloque o fone na base para recarregar a bateria.
- » **Tom diferenciado:** localizando o fone. O tom permanecerá por 30 segundos ou até que a tecla Page seja pressionada novamente ou se a tecla  for pressionada.

5.2. Ajustar volume de recepção de áudio

Há 5 níveis de volume de recepção de áudio. Para alterá-lo, durante uma chamada pressione  para aumentar e  para reduzir. Padrão de fábrica: 3.





5.3. Realizar chamadas

1. Retire o fone da base;
2. Pressione  e ouça o tom de discagem;
3. Digite o número desejado.





Ou

1. Retire o fone da base;
2. Digite o número desejado;
3. Pressione .





A partir da agenda

1. Em modo repouso, pressione  para acessar a agenda;
2. Através das teclas  ou , selecione o contato desejado;
3. Pressione a tecla  para discar.





A partir das chamadas realizadas

1. Em modo repouso, pressione  para acessar a lista de chamadas realizadas;
2. Através das teclas  ou , selecione um dos 15 últimos números discados;
3. Pressione a tecla  para discar.

A partir das chamadas atendidas

1. Em modo repouso, pressione  para acessar a lista de chamadas atendidas;
2. Através das teclas  ou , selecione um dos 15 últimos números atendidos;
3. Pressione a tecla  para discar.

A partir das chamadas não atendidas

1. Em modo repouso, pressione  para acessar a lista de chamadas não atendidas;
2. Através das teclas  ou , selecione um dos 20 últimos números não atendidos;
3. Pressione a tecla  para discar.



A partir da discagem rápida

1. Em modo repouso, mantenha pressionada a tecla de 0 a 9 até visualizar o nome do contato;
2. Pressione a tecla  para discar.

Para programar um número na discagem rápida, consulte o item *Agenda>Discagem Rápida*.

5.4. Receber chamadas

Ao receber uma chamada, o fone deverá emitir toques de campainha. Caso o modo silencioso esteja ativado, o LED do fone piscará e serão emitido bipes em volume baixo.

Para atender, retire o fone da base e pressione a tecla . Caso a função *Atendimento automático* estiver ativada, basta retirar o fone da base. Para desligar, pressione a tecla  ou coloque o fone de volta na base.

6. Menu

6.1. Estrutura

Chamadas

- Realizadas
- Atendidas
- N/Atend
- Excluir

Agenda

- Procurar
- Incluir
- Disc Rap
- Bloq Num
- Exc Agenda
- Mem Disp

Definições

Perfil

- Ring
- Vol Ring
- Tons Tecla
- Idioma
- Nome Fone
- Senha
- Temp Cham
- Atend Auto
- Rest Pad

Avançadas

- Reg Base
- Sel Base
- Exc Fone
- PIN Code
- Tom/Pulse
- Publ./PABX
- Cód Área
- Categ ID
- Flash
- Cadeado
- Rest Pad

Data/Hora

- Hora
- Data







Alarme









- Ativar
- Ring
- Vol Ring

6.2. Chamadas

Chamadas realizadas, atendidas e não atendidas

Este aparelho armazena até 15 chamadas realizadas, 20 não atendidas e 15 atendidas. Para visualizar as chamadas registradas através do menu, siga o procedimento:

1. Em modo repouso, pressione  para acessar o menu principal;
2. Através das teclas  ou , acesse *Chamadas* e pressione  *Ok* para confirmar;
3. Selecione através das teclas  ou  um dos três tipos de chamadas (originadas, atendidas ou não atendidas) que deseja visualizar e pressione  *Ok*;

4. Utilize as teclas  ou  para consultar as ligações registradas. Caso deseje visualizar a data e a hora de uma das ligações, pressione a tecla  Ok. É possível ainda verificar a quantidade de chamadas para este número, pressionando a tecla . Pressione novamente a tecla  Ok e utilize as teclas  ou  para salvar, editar ou excluir o registro. Ao final pressione  Ok para confirmar.

Atalho: os registros de chamadas também podem ser visualizados através das teclas de atalho, quando o fone estiver em modo repouso.

Tecla  para visualizar as chamadas realizadas.









Tecla  para visualizar as chamadas atendidas.

Tecla  para visualizar as chamadas não atendidas.

Obs.: o LED do fone ficará piscando sempre que houver chamadas não atendidas.

Excluir lista de chamadas

Para excluir uma determinada lista de chamadas, siga o procedimento:

1. Em modo repouso, pressione  para acessar o menu principal;
2. Através das teclas  ou , acesse *Chamadas*, pressione  Ok;
3. Selecione *Excluir* e pressione  Ok;
4. Através das teclas  ou , selecione o tipo de chamada que deseja excluir e pressione  Ok.



Obs.: para excluir apenas uma ligação, consulte os itens *Chamadas>Chamadas realizadas, atendidas e não atendidas*.

6.3. Agenda













O fone pode armazenar até 70 nomes e números na agenda. Quando a agenda atingir o máximo de 70 contatos, será exibida a mensagem *AGD CHEIA* e será emitido um bipe.

Procurar contato

É possível buscar um registro na agenda de duas formas:



- » Através da tecla de atalho:
 1. Em modo repouso, pressione .
 2. Utilize as teclas  e  para procurar o contato ou as teclas alfanuméricas para ir diretamente à letra inicial do nome do contato.

» Através do menu:

1. Em modo repouso, pressione ;
2. Através das teclas  e , acesse *Agenda>Procurar* e pressione  *Ok*;
3. Utilize as teclas  e  para procurar o contato, ou as teclas alfanuméricas para ir diretamente à letra inicial do nome do contato.
4. Em modo repouso, pressione  para acessar o menu principal;
5. Através das teclas  ou , acesse *Agenda* e pressione  *Ok*;
6. Selecione *Procurar* e pressione  *Ok*;
7. Utilize as teclas  e  ou as teclas alfanuméricas para ir diretamente à letra inicial do nome de contato.



Editar um contato da agenda

Para editar um registro na agenda, siga o procedimento:

1. Pressione  ou acesse *Menu>Agenda>Procurar*;
2. Selecione o contato desejado e pressione  *Ok* duas vezes;
3. Selecione *Editar* e pressione  *Ok* para confirmar e editar o nome.









Excluir um contato da agenda

Para excluir um registro na agenda, siga o procedimento:

1. Pressione  ou acesse *Menu>Agenda>Procurar*;
2. Selecione o contato desejado e pressione  *Ok* duas vezes;
3. Selecione *Excluir* e pressione  *Ok* para confirmar.

Programar um toque diferente para um número telefônico específico

Para programar um toque personalizado para um registro na agenda, siga o procedimento:

1. Pressione  ou acesse *Menu>Agenda>Procurar*;
2. Selecione o contato desejado e pressione  *Ok* duas vezes;
3. Através das teclas  ou  selecione a opção ring e pressione  *Ok*;
4. Selecione o toque desejado através das teclas  ou  e pressione  *Ok*.

Incluir um contato na agenda

Para incluir um registro na agenda, siga o procedimento:

1. Em modo repouso, pressione ;
2. Através das teclas  ou , acesse *Agenda* e pressione  *Ok*;
3. Selecione *Incluir* e pressione  *Ok*;

4. Digite o nome e pressione  Ok, após digite o número do contato e pressione  Ok.

É possível gravar até 70 nomes com 9 caracteres cada e os seus respectivos números telefônicos com até 32 dígitos cada.

Gravar um número com DDD

Para incluir um registro com DDD na agenda, digite no campo Número do contato: *0 + código da operadora + código de área + número telefônico.*

Gravar um número com DDI









Para incluir um registro com DDI na agenda, digite no campo Número do contato: *00 + código da operadora + código do país + código de área + número telefônico.*

Discagem rápida

A discagem rápida permite acessar de forma mais ágil os números utilizados mais frequentemente. Até 10 números podem ser cadastrados no aparelho.





Programar discagem rápida

Para cadastrar um número, siga o procedimento:

1. Em modo repouso, pressione ;
2. Através das teclas  ou , acesse *Agenda* e pressione  Ok;
3. Selecione *Disc Rap* e pressione  Ok;
4. Selecione um contato para cadastrar como discagem rápida e mantenha pressionada uma das teclas de 0 a 9 que deseja associar ao contato. Será exibida a mensagem *PROGRAMADA* e aparecerá ao lado do nome do contato o número associado à discagem. Caso o número escolhido já esteja programado para outro contato, aparecerá a mensagem *TROCAR?*, através das teclas  ou  selecione a opção *Não/Sim* e pressione  Ok.

Desprogramar discagem rápida

Para desprogramar a discagem rápida, isto é, remover a associação do contato da agenda com a tecla numérica em modo repouso, siga o procedimento:









1. Em modo repouso, pressione ;
2. Através das teclas  ou , acesse *Agenda* e pressione  Ok;
3. Selecione *Disc Rap* e pressione  Ok;
4. Selecione o contato que deseja desprogramar e mantenha pressionada a tecla de 0 a 9 associada. Será exibida a mensagem *DESPROGR.*



Reprogramar discagem rápida

Para alterar a tecla de discagem rápida para outro contato ou alterar o contato para esta tecla, siga o mesmo procedimento descrito anteriormente.

Bloquear chamadas realizadas

Bloquear um número

1. Em modo repouso, pressione ;
2. Através das teclas  ou , acesse *Agenda* e pressione  *Ok*;
3. Selecione *Bloq Num* e pressione  *Ok*;
4. Digite a senha e pressione  *Ok*;
5. Selecione o contato desejado e pressione  *Ok*;
6. Será exibido o símbolo  indicando que o número está bloqueado.

Só será possível realizar ligações para o(s) número(s) bloqueado(s) teclando primeiro o número e depois a tecla . Ao fazer isso, será exibida a mensagem *Número bloq* e, em seguida, será solicitada a senha do fone. Digite a senha e pressione  *OK*.

Senha padrão de fábrica: 0000. Para programar outra senha, consulte o item *Senha*.

Essa função permite bloquear a realização de ligações para determinados números telefônicos. É possível bloquear um número telefônico completo ou parte dele, como o prefixo. Para isso, grave na agenda os caracteres indicados na tabela a seguir. Veja os exemplos:

Tipo de chamada bloqueada

0**48	Bloqueia chamadas para números com código de área 48, independente da operadora utilizada.
0900	Bloqueia chamadas para 0900.
0XX	Código da operadora. Bloqueia chamadas pela operadora indicada.
32819500	Bloqueia chamadas para o número 32819500.
3281	Bloqueia chamadas para qualquer número com prefixo 3281.
0	Bloqueia todas as chamadas de longa distância, nacionais e internacionais.
00	Bloqueia apenas chamadas internacionais.
0*00	Bloqueia qualquer 0900, 0300, 0800, etc.
8 ou 9	Bloqueia qualquer número que inicie com 8 ou 9.
*	Bloqueia qualquer número.

Obs.: » Após inserir os tipos de chamadas na agenda, é necessário bloquear o número.

- » O bloqueio de números neste aparelho não evita que chamadas sejam realizadas por outros fones que não foram feitos o bloqueio e também por outros telefones ligados à extensão, por isso, certifique-se de que seja possível bloquear os outros aparelhos telefônicos da mesma linha.
- » Caso o telefone esteja conectado a uma central PABX, pode ser necessário incluir um zero ou outro código antes do número a ser bloqueado.

Desbloquear um número

Siga o mesmo procedimento anterior. Com o número bloqueado no display, pressione

 Ok. A indicação  irá desaparecer e o número será desbloqueado.

Excluir agenda

1. Em modo repouso, pressione ;
2. Através das teclas  ou , acesse *Agenda* e pressione  Ok;
3. Selecione *Exc agenda* e pressione  Ok.

Através dessa função todos os contatos da agenda serão excluídos. Para fazer isso, é necessário digitar a senha do aparelho.

Obs.: para excluir apenas um contato da agenda, consulte o item *Agenda>Excluir* um contato da agenda.

Estado da memória

1. Em modo repouso, pressione ;
2. Através das teclas  ou , acesse *Agenda>Mem Disp*.





Exibe a quantidade de registros que ainda podem ser cadastrados na memória.

6.4. Definições

Perfil



Configure os parâmetros de personalização do telefone conforme as opções a seguir:



Ring (toque de campainha)



1. Em modo repouso, pressione ;
2. Através das teclas  ou , acesse *Definições>Perfil>Ring*. Selecione o toque desejado para chamadas externas e internas. Em seguida, pressione  Ok. Há 7 rings diferentes. Padrão de fábrica: *Ring 5* para chamadas externas e *Ring 6* para chamadas internas.

Volume do ring (toque de campainha)



1. Em modo repouso, pressione ;
2. Através das teclas  ou , acesse *Definições>Perfil>Vol Ring*.

O volume pode ser diferenciado entre chamadas externas e internas. Através das teclas  ou , selecione uma das duas opções.

É possível ajustar o volume da campainha em até 5 níveis através das teclas  ou . Em seguida, pressione  *Ok*. Padrão de fábrica: 5.

O volume também pode ser alterado durante o ring, pressionando  para aumentar e  para reduzir o nível.

Modo silencioso

Para colocar o telefone no modo silencioso (ao receber uma chamada serão emitidos bipes e o LED ficará piscando). Em modo repouso, mantenha a tecla  pressionada até que seja emitido um bipe de confirmação. Será exibido o ícone .

Para desativar, em modo repouso, mantenha novamente a tecla  pressionada.

Tons do teclado

1. Em modo repouso, pressione ;
2. Através das teclas  ou , acesse *Definições>Perfil>Tons tecla*.

Selecione *Não/Sim* para desativar/ativar o som de bipe ao pressionar uma tecla. Em seguida, pressione  *Ok*. Padrão de fábrica: *sim*.

Idioma do fone

1. Em modo repouso, pressione ;
2. Através das teclas  ou , acesse *Definições>Perfil>Idioma*.

Selecione um idioma para o telefone, português/espanhol/inglês. Em seguida, pressione  *Ok*. Padrão de fábrica: *português*.







Nome do fone

1. Em modo repouso, pressione ;
2. Através das teclas  ou , acesse *Definições>Perfil>Nome fone*.

Edite o nome do fone que será exibido no display durante o modo repouso. Em seguida, pressione  *Ok*. Máximo 9 caracteres.

Senha



A senha do fone é necessária para a função *Bloquear número*. Cada senha pertence somente ao seu respectivo fone. Para alterar a senha do fone, siga o procedimento:

1. Em modo repouso, pressione ;
2. Através das teclas  ou , acesse *Definições>Perfil>Senha*;
3. Digite a senha atual e pressione  *Ok*;
4. Digite a nova senha de 1 a 8 dígitos e pressione  *Ok*;
5. Digite a nova senha novamente para confirmar e pressione  *Ok*.

Por motivo de segurança, os dígitos da senha são representados por asteriscos. Padrão de fábrica: 0000.

Obs.: em caso de esquecimento da senha, entre em contato com o Suporte Técnico Intelbras.

Temporizar chamadas

1. Em modo repouso, pressione ;
2. Através das teclas  ou , acesse *Definições>Perfil>Temp cham*. Habilitando esta função, o telefone emitirá bipes de alerta sucessivamente, toda vez que atingir o tempo determinado pelo usuário. Para habilitar, selecione *Sim* e digite o tempo desejado em minutos.

Atendimento automático

1. Em modo repouso, pressione ;
2. Através das teclas  ou , acesse *Definições>Perfil>Atend auto*.

Selecione *Não/Sim* para desativar/ativar o atendimento automático da chamada ao retirar o fone da base ou do carregador. Padrão de fábrica: *não*.

Restaurar padrões

1. Em modo repouso, pressione ;
2. Através das teclas  ou , acesse *Definições>Perfil>Rest pad*.

Com essa função é possível restaurar todas as configurações de fábrica definidas para o submenu Perfil. Os registros de agenda, discagem rápida e números bloqueados não serão excluídos.

Avançadas

Neste menu é possível realizar configurações avançadas inerentes ao sistema DECT e à linha ao qual o telefone está ligado. Todas estas configurações são salvas na base e serão válidas para todos os fones registrados nela.

Expansão do telefone

É possível registrar na base até 7 fones (uma base com seu respectivo fone + 6 ramais adicionais). Antes de utilizar um ramal é necessário registrá-lo. Para isso, consulte o item *Registro base*.



Usar múltiplas bases

Outra forma de se ampliar o sistema telefônico DECT, é registrando até 4 bases em um mesmo fone. Uma vez registrado em mais de uma base, é possível optar por uma busca automática ou manual.







Registro base

Esta função permite cadastrar até 7 fones em até 4 bases cada, para realizar e receber chamadas. Para isso, siga um dos procedimentos a seguir:

» Caso seu fone esteja exibindo a mensagem **REGISTRAR**





1. Pressione a tecla  *Ok* para confirmar;
2. Mantenha a tecla  da base principal pressionada até que o LED da base comece a piscar;
3. Aguarde alguns instantes até que seja emitido um bipe e exibido um número de confirmação no display do fone.

» Caso seu fone já esteja registrado em outra base

1. Em modo repouso, pressione ;
2. Através das teclas  ou , acesse *Definições>Avançadas>Reg base*;
3. Pressione  *Ok*;
4. Selecione a base desejada (por exemplo: base 2);
5. Pressione  *Ok*;
6. Digite o PIN Code. Padrão de fábrica: 0000;
7. Pressione  *Ok* para confirmar;
8. Mantenha a tecla  da base principal pressionada até que o LED da base comece a piscar;
9. Aguarde alguns instantes até que seja emitido um bipe e exibido um número de confirmação no display do fone.

- Obs.:** » Caso o PIN Code da base tenha sido alterado e o display indique a mensagem ERRO PIN, deverá ser informado o novo número do PIN Code no passo 6.
- » Em caso de esquecimento do PIN Code, entre em contato com o Suporte Técnico Intelbras.
 - » Para realizar esta operação de registro, o(s) fone(s) a ser(em) registrado(s) não pode(m) estar disposto(s) na(s) base(s).
 - » Se um fone for registrado em mais de uma base, automaticamente ele se conectará à última base na qual foi registrado.

Seleção base

1. Em modo repouso, pressione ;
2. Através das teclas  ou , acesse *Definições>Avançadas>Sel base*;
3. Para o caso de seleção manual, escolha a base desejada e pressione  *Ok*.

É possível optar pela busca por base automática. Com esta função habilitada, quando o fone sair da área de alcance, ele efetuará uma busca automática por uma base disponível de acordo com o nível de sinal das outras bases já cadastradas.

Obs.: » Esta função só é possível se o fone estiver registrado em mais de uma base.

- » Caso a opção busca automática estiver ativada, e durante uma conversação o fone trocar de base, a ligação será derrubada.



Excluir fone

1. Em modo repouso, pressione ;
2. Através das teclas  ou , acesse *Definições>Avançadas>Exc fone*.

Esta função permite excluir registros de fones que estejam cadastrados na base atual. Selecione o número do fone que deseja excluir, digite o PIN Code e pressione  *Ok*.

PIN Code

O PIN Code é necessário para registrar ou excluir fones, para a função *Cadeado* e para permitir o acesso remoto na secretária eletrônica. Para alterar o PIN Code da base, siga o procedimento:

1. Em modo repouso, pressione ;
2. Através das teclas  ou , acesse *Definições>Avançadas>PIN Code*;
3. Digite o PIN Code atual;
4. Digite o novo código de 1 a 8 dígitos;

1. Digite o novo código novamente para confirmar e pressione  Ok. Padrão de fábrica: 0000. É recomendado alterá-lo a fim de evitar o acesso indevido da secretária eletrônica.

Obs.: em caso de esquecimento do PIN Code, entre em contato com o Suporte Técnico Intelbras.

Seleção tom/pulse

1. Em modo repouso, pressione .
2. Através das teclas  ou , acesse *Definições>Avançadas>Tom/Pulse*.

Esta função altera o tipo de sinalização do telefone de multifrequencial (tom) para decádico (pulse) e vice-versa. Padrão de fábrica: *tom*.

Seleção pública/PABX

1. Em modo repouso, pressione .
2. Através das teclas  ou , acesse *Definições>Avançadas>Publ/PABX*.

Esta configuração otimiza o áudio de acordo com o sistema utilizado quando o telefone estiver ligado a uma central pública ou a um PABX. Padrão de fábrica: *pública*.

Código de área

1. Em modo repouso, pressione .
2. Através das teclas  ou , acesse *Definições>Avançadas>Cod área*.

A configuração de código de área permite que a base exclua os primeiros dígitos recebidos na identificação quando estes coincidirem com o código configurado. Por exemplo, para o código de área 48, basta digitar 4 e após 8 e pressionar  Ok.



Categoria ID

1. Em modo repouso, pressione .
2. Através das teclas  ou , acesse *Definições>Avançadas>Categ ID*.

A configuração de categoria ID deverá ser de acordo com o tipo de identificação DTMF recebida pela linha a qual a base está conectada. Com esta programação ativa, o primeiro dígito recebido na identificação DTMF não será exibido. Padrão de fábrica: *sim*.

Tempo de flash

Utilizado no acesso aos serviços oferecidos pela companhia telefônica ou PABX. O tempo de flash define qual o período do pulso de flash que a base irá usar ao se pressionar a tecla .

1. Em modo repouso, pressione ;
2. Através das teclas  ou , acesse *Definições>Avançadas>Flash*;
3. Digite um número para escolher o tempo de flash, conforme tabela a seguir:

1	100 ms	4	400 ms	7	700 ms
2	200 ms	5	500 ms	8	800 ms
3	300 ms	6	600 ms	9	900 ms





Padrão de fábrica: 300 ms.

Cadeado

1. Em modo repouso, pressione ;
2. Através das teclas  ou , acesse *Definições>Avançadas>Cadeado*.





A função de *Cadeado* bloqueia o telefone para realizar qualquer tipo de chamada externa. Para ativar esta função, digite o PIN Code. Com esta função ativada, para realizar uma ligação externa, será necessário digitar o PIN Code da base. Esta função é vinculada à base. Será exibido o ícone .

Restaurar padrões





1. Em modo repouso, pressione ;
2. Através das teclas  ou , acesse *Definições>Avançadas>Rest pad*. Digite o PIN Code e pressione  *Ok*. Através dessa função é possível restaurar todas as configurações de fábrica definidas para o submenu *Avançadas*.

Ajustar data e hora

Hora







1. Em modo repouso, pressione ;
2. Através das teclas  ou , acesse *Definições>Data/hora>Hora*;
3. Digite a hora e os minutos com 4 dígitos no formato 24 h (hh:mm), por exemplo: 21:30. Pressione  *Ok*.



Data

1. Em modo repouso, pressione ;
2. Através das teclas  ou , acesse *Definições>Data/hora>Data*.
3. Digite o dia, mês e ano com 6 dígitos no formato (dd/mm/aa), por exemplo: 30/01/14. Pressione  *Ok*.

Alarme



1. Em modo repouso, pressione ;

2. Através das teclas  ou , acesse *Definições>Alarme>Ativar*;
3. Para ajustar o alarme, através das teclas  ou , selecione *Sim*, pressione  *Ok* e digite a hora desejada. Será exibido o ícone .

O alarme soará no máximo durante 5 minutos e exibirá a mensagem *ALARM*, juntamente com o horário programado. Para interrompê-lo, basta pressionar ,  ou .

Ao interromper o alarme com a tecla , irá ativar a função *Sono*, o alarme irá soar novamente após 5 minutos.

Ao interromper o alarme com a tecla  ou  não ativará a função *Sono* e irá voltar para modo repouso.

Obs.: » Quando o alarme é interrompido através das teclas ,  ou  não significa que ele foi desativado, ou seja, ele continuará tocando no horário programado nos dias seguintes.







» Para desativar o alarme, no passo 3 selecione a opção *Não* e pressione  *Ok*.

Ring do alarme

1. Em modo repouso, pressione .
2. Através das teclas  ou , acesse *Definições>Alarme>Ring*.

O ring do alarme, assim como das chamadas, pode ser personalizado. Selecione o ring desejado para o alarme. Em seguida, pressione  *Ok*.

Volume do ring do alarme

1. Em modo repouso, pressione .
2. Através das teclas  ou , acesse *Definições>Alarme>Vol Ring*;
3. Através das teclas  ou , é possível ajustar o volume do alarme em até 5 níveis. Para concluir, pressione  *Ok*.



7. Comunicação interna e conferência telefônica

Comunicação interna envolve a conversação entre 2 fones que compartilham a mesma base, sem a necessidade de utilizar a linha telefônica. Uma conferência telefônica envolve a conversação entre uma ligação externa e mais 2 fones que compartilham a mesma base.

Obs.: o número do fone é exibido em modo repouso à direita do nome do fone, por exemplo, INTELBRAS 1. Neste caso, o ramal é 1.

7.1. Realizar chamada interna

Uma chamada interna poderá envolver somente 2 fones que compartilham a mesma base.

1. Pressione ;
2. Digite o número do fone desejado;
3. Aguarde a outra pessoa atender sua chamada. Se ninguém atender a ligação em 30 segundos, a operação será cancelada;
4. Pressione  para cancelar ou encerrar a chamada interna.

Enquanto estiver falando ao telefone com uma ligação externa, é possível chamar outro fone.

1. Durante a chamada, pressione ;
2. Digite o número do fone desejado;
3. Aguarde a outra pessoa atender sua chamada.

Obs.: para alternar entre a chamada externa e a interna, pressione .

7.2. Receber chamada interna

Ao receber uma chamada interna, o fone irá exibir a mensagem *INTERCOM* + o número do fone que realizou a chamada, e emitirá um toque. Para configurar este toque, consulte o item *Ring (toque de campainha)*.

7.3. Transferir chamada

É possível transferir uma ligação externa para outro fone registrado na mesma base. Durante a transferência, o interlocutor ouvirá uma melodia de espera.

1. Durante a chamada, pressione ;
2. Digite o número do fone desejado;

3. Pressione  após a outra pessoa atender sua chamada.





Esta chamada externa será transferida para o outro fone.

Caso o fone que esteja recebendo a transferência não atender, você pode pressionar a tecla  para retornar a ligação.

7.4. Realizar uma conferência

Uma conferência telefônica poderá envolver somente 1 ligação externa e 2 fones que compartilham a mesma base.

Para envolver outro fone durante uma ligação externa, siga o procedimento:

1. Durante a chamada, pressione ;
2. Digite o número do fone desejado;
3. Aguarde a outra pessoa atender sua chamada;
4. Mantenha pressionada a tecla . Será emitido um bipe indicando que uma conferência está sendo realizada. O display exibirá o ícone .
5. Para encerrar a conferência pressione .

Obs.: o fone que inicia uma conferência pode excluir o outro fone pressionando .

8. Secretária eletrônica





A secretária armazena três tipos de mensagens, são elas:

- » Mensagem local, é aquela em que pode-se gravar uma mensagem através da base da secretária.
- » Mensagem externa, é a mensagem deixada na secretária através de uma ligação que a secretária atendeu.
- » Ligação gravada, é a mensagem gravada através de uma conversação por um fone registrado na base.

8.1. Liga/desliga (atendimento de chamadas)

A função *Atendimento de chamadas* permite que a secretária eletrônica atenda automaticamente as chamadas da linha telefônica. Para ativá-la/desativá-la, pressione a tecla .

O display da base indicará temporariamente o status da função:



LED 	Display	Enunciado
Apagado		Secretária eletrônica desligada
Apagado		Secretária eletrônica desligada sem religamento remoto
Aceso		Secretária eletrônica ligada

Após o término do enunciado, a secretária retornará ao modo repouso.

Obs.: » *Dessa forma é possível acessar todas as funções da secretária mesmo quando a função Atendimento de chamadas estiver desligada. Padrão de fábrica: ligado.*

- » *Caso a opção secretária eletrônica estiver ativa e a tecla  for pressionada por 2 s, a secretária eletrônica também será desativada, porém não será possível acessar remotamente. Será enunciado: Secretária eletrônica desligada sem religamento remoto.*

8.2. Volume do áudio

O volume do áudio, reproduzido pelo alto-falante da secretária, pode ser controlado em até sete níveis diferentes, pressionando as teclas  (diminui) e  (aumenta). Padrão de fábrica: nível 4.



8.3. Quantidade de toques

Esta função permite programar a quantidade de toques necessários para que a secretária atenda a chamada externa. Permite também, programar o atendimento inteligente, onde a secretária atende a uma chamada externa no:

- » **Sétimo (7º) toque:** se não houver novas mensagens gravadas.
- » **Segundo (2º) toque:** se houver novas mensagens gravadas.

Programar a quantidade de toques

1. Pressione a tecla  por 2 segundos;
2. Uma das mensagens será enunciada:

- » *X toques*, e aparecerá o valor correspondente no display **26 76** (X corresponde a quantidade de toques).
 - » *Atendimento inteligente* e aparecerá no display **AI**.
3. Em seguida, será enunciado: *Para mudar, use as teclas de volume* e será mantida a informação do display por até 8 segundos;
 4. Use as teclas  ou  para selecionar a programação desejada. Cada vez que estas teclas forem pressionadas será enunciado: *X toques*, e aparecerá o valor correspondente no display **26 76** (X corresponde a quantidade de toques) ou *Atendimento inteligente* e aparecerá no display **AI**.

Obs.: se nenhuma tecla for pressionada em 8 segundos, o ajuste será abandonado e a secretária retornará ao modo repouso.

Verificar a quantidade de toques programada

Para verificar a quantidade de toques programada, siga o procedimento:

1. Pressione a tecla .
2. Será enunciado: *X toques*, e aparecerá o valor correspondente no display **26 76** (X corresponde a quantidade de toques) ou *Atendimento inteligente* e aparecerá no display **AI**.
3. Em seguida, será enunciado: *Para programar, mantenha a tecla pressionada* e será mantida a informação do display durante este enunciado. Após isto, a secretária retornará ao modo repouso.

8.4. Apagar

A tecla  possui duas funções:

- » Apagar mensagens ou saudação individualmente.
- » Apagar todas as mensagens antigas.

Apagar mensagens ou saudação individualmente

Para apagar mensagens ou saudação individualmente, siga o procedimento:

1. Com a secretária reproduzindo a mensagem ou saudação que se deseja excluir, pressione a tecla .
2. Será enunciado: *mensagem apagada* e aparecerá **AP** no display.

Apagar todas as mensagens antigas

A função *Apagar* permite excluir todas as mensagens antigas memorizadas na secretária eletrônica. Para executar esta função, siga o procedimento:

1. Com a secretária em repouso, pressione a tecla .

2. Será enunciado: *Pressione apagar novamente para apagar todas as mensagens antigas.* Será exibido **AL** no display;
3. Para apagar todas as mensagens antigas, pressione novamente a tecla 
4. Será enunciado: *Todas as mensagens antigas apagadas* e aparecerá no display **AP**.

Obs.: *uma vez executada essa função, todas as mensagens antigas serão apagadas. Mensagens antigas são aquelas que já foram ouvidas.*

8.5. Bloqueio de chamadas a cobrar

Essa função bloqueia o atendimento de chamadas a cobrar recebidas pela secretária eletrônica, quando esta está conectada a uma linha pública (PSTN). Para ativá-la, siga o procedimento:

1. Com a secretária eletrônica em repouso, mantenha pressionada por 2 segundos a tecla  para ativar/desativar o bloqueio de chamadas a cobrar. Será enunciada uma das mensagens:
 - » Bloqueio a cobrar ligado, e será exibido temporariamente no display **L I**;
 - » Bloqueio a cobrar desligado, e será exibido temporariamente no display **DE**;

Obs.: *» Caso o telefone esteja conectado a um ramal de PABX que também possui a função de bloqueio de chamadas a cobrar, e essa função estiver ativa, recomendamos desativar a função no telefone.*

- » *Com essa função ativada, a campanha continuará tocando durante o recebimento de chamadas a cobrar. No entanto, ao atender a ligação e o telefone identificar que é a cobrar, ela será desligada automaticamente.*

8.6. Saudação



Saudação é a mensagem de voz pronunciada pela secretária eletrônica ao atender uma chamada, sempre que estiver ativada. A saudação pode ser:

Mensagens padrão de fábrica

1. Se não houver mensagem de saudação personalizada gravada pelo proprietário da secretária e se houver espaço na memória para gravar uma chamada:
Olá, não podemos atender a sua ligação. Favor deixar seu recado após o bipe.
2. Se não houver espaço em memória para gravar uma chamada.
Olá, a sua ligação não pode ser atendida neste momento, pois a caixa de mensagens da secretária está cheia. Favor ligar mais tarde.

Gravar saudação personalizada



Para gravar uma saudação personalizada, siga o procedimento:

1. Pressione a tecla  por 2 segundos;
2. Será enunciado: *Após o bipe, comece a gravação* e será exibido **SD** no display;
3. Um bipe longo será ouvido, indicando que o usuário pode iniciar a gravação, através do microfone da base;
4. Será exibido um contador decrescente iniciando-se em 90 segundos no display, para indicar o tempo restante da gravação;
5. A gravação será finalizada quando:
 - » Durante a gravação, a tecla  for pressionada;
 - » O tempo de 90 segundos de gravação for atingido.
 - » Quando a memória de gravação estiver cheia.
6. Ao final da gravação, a mensagem de saudação gravada será enunciada.

Ouvir saudação atual

1. Pressione a tecla ;
2. Será exibido **SD** no display;
3. Será enunciada a saudação atual.

Apagar saudação atual

1. Pressione a tecla  para ouvir a mensagem;
2. Pressione a tecla  durante a reprodução da saudação;
3. O display exibirá **AP** e será enunciado: *Mensagem apagada*.

Obs.: ao apagar a saudação gravada, a gravação de fábrica se torna ativa. Não é possível apagar a saudação gravada de fábrica.

8.7. Gravar mensagem local e chamada em curso

Esta função permite gravar mensagens locais e chamadas em curso (a conversação ou parte dela durante uma ligação). A secretária permite a gravação de até 13 minutos ou 59 mensagens, sendo cada mensagem com tempo médio de duração de 13 segundos.

As mensagens serão gravadas através do microfone interno da secretária.

As conversações são gravadas através da linha telefônica, durante uma conversação.



Atenção:

- » As mensagens locais serão compartilhadas no mesmo espaço de memória destinado para as mensagens externas.

- » O display indicará a quantidade total de mensagens locais e externas mais as conversas gravadas.

Gravar mensagem local

Para gravar uma mensagem, o telefone não poderá estar sendo utilizado, ou seja, deverá estar em repouso, caso contrário, a chamada em curso será gravada. Siga o procedimento:





1. Com o fone em repouso, pressione a tecla ;
2. O display exibirá ;
3. Será enunciado: *Após o bipe, comece a gravação*;
4. Aguarde o bipe antes de iniciar a gravação;
5. Aparecerá no display um contador decrescente de 90 segundos, indicando o tempo restante da gravação;
6. A gravação será finalizada nas seguintes condições:
 - » Durante a gravação, pressionando-se a tecla .
 - » Atingiu o tempo máximo de 90 segundos.
 - » Quando a memória de gravação estiver cheia.

Atenção: caso a memória esteja cheia, o display exibirá  e será enunciado *Memória cheia*. Em seguida, a secretária retornará ao estado de repouso.

Obs.: a última mensagem gravada será a primeira a ser enunciada.

Gravar chamada em curso

Para gravar uma chamada em curso, a linha telefônica deverá estar ocupada por um fone registrado na base da secretária. Siga o procedimento:

1. Efetue a chamada ou atenda a ligação recebida, através do fone;
2. No momento que desejar iniciar a gravação, pressione a tecla .
3. O display piscará .
4. A gravação da chamada em curso será iniciada e ocorrerá pelo período máximo disponível na memória da secretária eletrônica. Esta gravação compartilhará o espaço das mensagens na memória. Portanto, antes de iniciar a gravação, recomenda-se reduzir o número de mensagens ao mínimo possível, a fim de garantir espaço disponível na memória;
5. A gravação será finalizada nas seguintes condições:
 - » Durante a gravação, pressionando-se a tecla .
 - » O tempo máximo disponível na memória for atingido.
 - » Pressione a tecla  do fone para encerrar a ligação.

Atenção:

- » Caso a memória esteja cheia, após pressionar a tecla  por 2 segundos, o display exibirá **CH**. Em seguida, a secretária retornará ao estado de repouso.
- » Ligações feitas através de aparelhos conectados à extensão não serão gravadas.
- » Ligações feitas entre fones não serão gravadas, exceto se os mesmos estiverem em conferência com a linha externa.

8.8. Mensagens externas

A função *Mensagens* permite ouvir a gravação das ligações recebidas, desde que sejam atendidas automaticamente pela secretária eletrônica. A secretária permite a gravação de até 59 mensagens* recebidas ou 13 minutos de gravação.

* Levando em conta mensagens com tempo médio de duração de até 13 segundos cada.

Atenção: » O display indicará a quantidade total de mensagens locais e externas mais as conversas gravadas.

- » Quando houver novas mensagens, o display piscará até que sejam ouvidas.
- » A gravação de uma mensagem será finalizada se a chamada for atendida pelo fone, se a tecla  for pressionada, se a ligação for encerrada pelo usuário chamador ou após 90 segundos de gravação.

Gravar nova mensagem

A secretária só irá gravar novas mensagens se estiver ativada, sendo que cada ligação será atendida após a quantidade de toques programada.

Assim que uma chamada for recebida, o display exibirá um contador decrescente da quantidade de toques que faltam para o atendimento automático da chamada.

Ao término da contagem de toques, a secretária atenderá a ligação e transmitirá a saudação. Após a saudação, a mensagem será gravada, conforme a sequência a seguir:

1. Após um bipe longo, o usuário chamador deverá iniciar a gravação;
2. Ao fim da gravação, a secretária transmitirá novamente um bipe longo.

A última mensagem gravada será a mensagem número 1. Durante a gravação, será possível ouvir a mensagem no alto-falante da secretária.

A gravação será interrompida nos seguintes casos:

- » 8 segundos de silêncio.
- » 8 segundos de tom contínuo.
- » 8 segundos de tom de ocupado.
- » 8 segundos de tom inapto.

- » 90 segundos de gravação.
- » Atender a uma chamada pelo fone.
- » A tecla  for pressionada.







Caso a memória esteja cheia, a ligação será atendida de acordo com a programação de quantidade de toques e a secretária funcionará conforme a seqüência:

1. O display exibirá um contador decrescente de toques para o atendimento da chamada;
2. A secretária transmitirá a saudação pré-gravada de fábrica: *Olá, a sua ligação não pode ser atendida neste momento, pois a caixa de mensagens da secretária está cheia. Favor ligar mais tarde;*
3. Um bipe longo será ouvido;
4. A chamada será encerrada sem gravar mensagem.

8.9. Ouvir mensagens e ligações gravadas

No display ficará piscando a quantidade de novas mensagens e ligações gravadas.

Para ouvi-las, siga o procedimento:

1. Pressione a tecla ;
2. Será enunciado:
 - » Se não houver mensagem(ns) ou ligação(ões) gravada(s): *Não há mensagem.*
 - » Se houver mensagem(ns) ou ligação(ões) gravada(s) ainda não ouvidas: *Você tem X nova(s) mensagem(ns).*
 - » Se houver mensagem(ns) ou ligação(ões) gravada(s) já ouvida(s): *Você tem X mensagem(ns).*
3. Cada mensagem ou ligação gravada será enunciada nesta ordem:
 - » O número da mensagem: *Mensagem X.*
 - » A respectiva mensagem.
 - » Data/hora da gravação da mensagem (se data e hora estiverem previamente ajustadas no fone).
4. Para avançar uma mensagem, pressione ;
5. Para repetir a mensagem atual, pressione  uma vez;
6. Para voltar uma mensagem, pressione  duas vezes seguidas;
7. Para parar a reprodução de uma mensagem, pressione . Será enunciado: *Fim das mensagens;*
8. Para apagar a mensagem, pressione  durante a reprodução. Será enunciado: *Mensagem apagada* e aparecerá  no display.

Ao final da reprodução de todas as mensagens, será enunciado: *Fim das mensagens*. As mensagens antigas somente serão ouvidas após as novas.

Obs.: o volume de áudio poderá ser ajustado através das teclas  e  enquanto a mensagem é enunciada.

8.10. Acesso remoto

Permite o acesso externo à secretária, ou seja, é possível acessá-la através de uma ligação realizada por outro telefone. Esse acesso é possível através do PIN Code, que é utilizado como um código de acesso. No entanto, o acesso remoto somente poderá ser realizado através de aparelhos que possuam discagem multifrequencial (tom).

Atenção: o padrão de fábrica para o PIN Code é: 0000. Recomenda-se alterá-lo a fim de evitar acesso indevido à secretária eletrônica por terceiros.

O acesso remoto poderá ser realizado com a secretária ativada (ligada) ou desativada (desligada) com a possibilidade de acesso remoto, mas se a opção de secretária eletrônica estiver desligada sem religamento remoto, não será possível acessar remotamente.

Acesso à secretária desativada

Ao efetuar uma chamada para o número no qual a secretária esteja instalada, após o décimo (10º) toque, a secretária atenderá a ligação e emitirá um bipe longo, seguido de mais 2 bipes longos em intervalos de 10 segundos. Para acessá-la, siga o procedimento:

1. Neste intervalo, digite o PIN Code;
2. O menu de acesso remoto à secretária eletrônica será acessado.

Obs.: após o acesso à secretária desativada, o modo atendimento de chamadas será ligado automaticamente.

Acesso à secretária ativada

Ao efetuar uma ligação para o número no qual a secretária esteja instalada, ela irá atender a chamada e será enunciada a mensagem de saudação programada. Para acessá-la, siga o procedimento:

1. Após a secretária iniciar a reprodução da mensagem de saudação, digite o PIN Code;
2. O menu de acesso remoto da secretária eletrônica será acessado.

Menu de acesso remoto

Ao acessar o menu de acesso remoto pela primeira vez, se houver nova(s) mensagem(ns) ou ligação(ões) gravada(s): será enunciado: *Você tem X mensagem(ns)*.

Caso contrário, será enunciado: *Não há mensagens*. Somente após isso, será possível acessar o menu de acesso remoto. Serão enunciadas as seguintes opções:

- » *Para ouvir suas mensagens, pressione 5.*
- » *Ouvir as opções do menu de mensagens, pressione 6.*
- » *Apagar todas as mensagens ouvidas, pressione *8.*
- » *Repetir o menu, pressione 0 (zero).*

Durante e após o enunciado do menu, selecione uma das opções anunciadas, ou:

- » *Pressione 1: será enunciada a saudação programada novamente.*
- » *Pressione 2: será ouvido o som ambiente por 60 segundos (a secretária irá repassar o som captado pelo seu microfone para a linha telefônica).*
- » *Pressione 7: o volume do alto-falante da secretária irá diminuir um nível.*
- » *Pressione 9: o volume do alto-falante da secretária irá aumentar um nível.*
- » *Pressione #: a ligação será interrompida.*

Ouvir as opções do menu de mensagens remotamente

Para ouvir as opções do menu de mensagens, durante a reprodução do menu de acesso remoto, pressione a tecla 6. Será enunciado:

- » *Para repetir, pressione 4.*
- » *Parar, pressione 5.*
- » *Avançar, pressione 6.*
- » *Apagar, pressione 8.*

Ouvir remotamente mensagens e ligações gravadas

Para ouvir mensagens remotamente, durante a reprodução do menu de acesso remoto ou após isto, faça o seguinte procedimento:

1. Pressione a tecla 5. Se não houver mensagem(ns) gravada(s), será enunciado: *Não há mensagem*. Se houver mensagem(ns) ou ligação(ões) gravada(s), será enunciado: *Você tem X mensagem(ns)*;
2. Cada mensagem será enunciada nesta ordem:
 - » O número da mensagem: *Mensagem X*.
 - » A respectiva mensagem.
 - » Data/hora da gravação (se data e hora estiverem previamente ajustadas no fone).
3. Para avançar uma mensagem, pressione a tecla 6;
4. Para repetir a mensagem atual, pressione a tecla 4 uma vez;
5. Para voltar uma mensagem, pressione a tecla 4 duas vezes seguidas;

- Para parar a reprodução de uma mensagem, pressione a tecla 5. Será enunciado: *Fim das mensagens*;
- Para apagar a mensagem, pressione a tecla 8 durante a sua reprodução. Será enunciado: *Mensagem apagada*.

Ao final de todas as mensagens, será enunciado: *Fim das mensagens*.

Reiniciar o menu de acesso remoto remotamente

Para reiniciar a reprodução do menu de acesso remoto, durante a reprodução do menu de acesso remoto ou, após isso, pressione a tecla 0 (zero).

Apagar todas as mensagens ouvidas e ligações gravadas antigas remotamente

Para apagar durante a reprodução do menu de acesso remoto ou, após isto, siga o procedimento:

- Durante o acesso remoto, pressione *8;
- Enquanto as mensagens ouvidas e ligações gravadas antigas estiverem sendo apagadas, a secretária emitirá bipes;
- Ao término da exclusão, será enunciado: *Todas as mensagens antigas apagadas*;
- O menu de acesso remoto será reiniciado.

9. Dúvidas frequentes

Dúvida	Causa e solução
O telefone não funciona.	<p>Certifique-se de que a bateria esteja instalada corretamente (consulte o item <i>Bateria</i>).</p> <p>Verifique as conexões (consulte o item <i>Instalação</i>).</p> <p>Recarregue a bateria (consulte o item <i>Carga da bateria</i>).</p> <p>Desconecte a bateria, espere 10 segundos e conecte novamente.</p>
Não ouço o tom de discar.	<p>Verifique as conexões (consulte o item <i>Instalação</i>).</p> <p>Conecte outro aparelho à linha telefônica. Se o aparelho funcionar adequadamente, entre em contato com nossa rede de Assistência Técnica Autorizada. Caso contrário, entre em contato com sua companhia telefônica.</p>
Não consigo fazer programações.	<p>A programação não será possível enquanto o fone estiver em uma ligação.</p> <p>Verifique o manual do usuário para a correta programação.</p>

Há ruídos e interferências durante a ligação.	<p>Afaste o fone e a base de outros aparelhos elétricos (TV, rádios, telefones sem fio, etc.).</p> <p>Aproxime-se da base.</p> <p>Se o telefone estiver conectado a uma linha telefônica com serviço ADSL, recomenda-se que a conexão tenha um microfiltro ADSL de ruídos entre a base e a tomada da linha telefônica. Entre em contato com seu fornecedor de ADSL para obter detalhes.</p>
O fone não toca.	<p>Verifique as conexões (consulte o item <i>Instalação</i>).</p> <p>O fone está longe da base.</p> <p>A bateria pode estar descarregada. Recarregue a bateria (consulte o item <i>Carga da bateria</i>).</p> <p>A função <i>Campainha desligada</i> pode estar ativa. Ajuste-a (consulte o item <i>Modo silencioso</i>).</p> <p>Desligue a base da rede elétrica, em seguida religue-a.</p> <p>Desconecte a bateria, espere 10 segundos e conecte novamente.</p>
Não consigo localizar o fone.	<p>Verifique as conexões (consulte o item <i>Instalação</i>).</p> <p>O fone está longe da base.</p> <p>A bateria pode estar descarregada. Recarregue a bateria (consulte o item <i>Carga da bateria</i>).</p> <p>Verifique se outro fone está em uso.</p>
A bateria não está recarregando.	<p>A bateria pode estar desconectada (consulte o item <i>Bateria</i>).</p> <p>A vida útil da bateria pode ter esgotado. Adquira uma nova bateria através da nossa rede de Assistência Técnica Autorizada.</p> <p>Verifique a instalação da base (consulte o item <i>Instalação</i>).</p> <p>O fone pode não estar encaixado corretamente sobre a base, verifique o encaixe.</p>
O fone não exibe o número do telefone chamador.	<p>É necessário contratar um serviço de identificação de chamadas. Entre em contato com sua companhia telefônica.</p> <p>Se este aparelho estiver conectado a outro equipamento, como um aparelho identificador de chamadas, desconecte-o e conecte-o diretamente à tomada da parede.</p> <p>Se este aparelho estiver conectado a uma linha telefônica com serviço ADSL, recomenda-se que a conexão tenha um microfiltro ADSL de ruídos entre a base e a tomada da linha telefônica. Contate o seu fornecedor de ADSL para obter detalhes.</p> <p>Outro equipamento telefônico conectado à extensão pode estar causando interferência no aparelho. Desconecte esse equipamento e tente novamente.</p>
O número do chamador não é identificado corretamente.	<p>A seleção da categoria de ID não está configurada corretamente. Configure o telefone de acordo com a sua linha (consulte o item <i>Avançadas>Categoria ID</i>).</p> <p>Se o produto estiver conectado a uma linha telefônica com serviço ADSL, recomenda-se que a conexão tenha um microfiltro ADSL de ruídos entre a base e a tomada da linha telefônica. Contate o seu fornecedor de ADSL para obter detalhes.</p>

O display está inoperante.	<p>Verifique se a bateria está instalada corretamente (consulte o item <i>Bateria</i>).</p> <p>Recarregue a bateria (consulte o item <i>Carga da bateria</i>).</p> <p>Desconecte a bateria, espere 10 segundos e conecte novamente.</p>
Aparece a mensagem <i>INDISPON</i> no display.	<p>Verifique se a base está conectada à tomada de energia elétrica.</p> <p>Desconecte e conecte a bateria.</p> <p>Verifique se outro fone está em uso.</p> <p>Desligue a base da rede elétrica, em seguida religue-a.</p>
Aparece a mensagem <i>SEM ALCANCE</i> no display.	<p>O fone está fora da área de alcance. Aproxime-se da base.</p> <p>Certifique-se que o fone está registrado na base. Consulte o item <i>Registro base</i>.</p> <p>Verifique se o cabo de força está conectado corretamente na base e ligado à tomada de energia elétrica.</p>
Aparece a mensagem <i>SEM SINAL</i> no display.	<p>Esta mensagem aparece quando ao tentar registrar um fone na base o tempo para o registro é ultrapassado, tente o registro novamente.</p>
A secretária eletrônica não grava mensagens.	<p>Verifique se a memória está cheia. Caso positivo, apague as mensagens.</p> <p>Verifique se a secretária eletrônica está ligada.</p> <p>Desligue a alimentação da tomada e ligue-a novamente após 15 segundos.</p>
A secretária eletrônica não acessa remotamente.	<p>Assegure-se de haver digitado a senha de acesso correta.</p> <p>Verifique o procedimento no manual para acesso remoto.</p> <p>Use um telefone que gera tom DTMF.</p>
Tonalidade e luminosidade do display	<p>Podem variar de produto para produto, sendo isso uma característica normal e que não afeta a visualização das informações do display.</p>

Termo de garantia

Fica expresso que esta garantia contratual é conferida mediante as seguintes condições:

Nome do cliente:

Assinatura do cliente:

Nº da nota fiscal:

Data da compra:

Modelo:

Nº de série:

Revendedor:

1. Todas as partes, peças e componentes do produto são garantidos contra eventuais vícios de fabricação, que porventura venham a apresentar, pelo prazo de 1 (um) ano, sendo este prazo de 3 (três) meses de garantia legal mais 9 (nove) meses de garantia contratual –, contado a partir da data da compra do produto pelo Senhor Consumidor, conforme consta na nota fiscal de compra do produto, que é parte integrante deste Termo em todo o território nacional. Esta garantia contratual compreende a troca gratuita de partes, peças e componentes que apresentarem vício de fabricação, incluindo as despesas com a mão de obra utilizada nesse reparo. Caso não seja constatado vício de fabricação, e sim vício(s) proveniente(s) de uso inadequado, o Senhor Consumidor arcará com essas despesas.
2. A instalação do produto deve ser feita de acordo com o Manual do Produto e/ou Guia de Instalação. Caso seu produto necessite a instalação e configuração por um técnico capacitado, procure um profissional idôneo e especializado, sendo que os custos desses serviços não estão inclusos no valor do produto.
3. Constatado o vício, o Senhor Consumidor deverá imediatamente comunicar-se com o Serviço Autorizado mais próximo que conste na relação oferecida pelo fabricante – somente estes estão autorizados a examinar e sanar o defeito durante o prazo de garantia aqui previsto. Se isso não for respeitado, esta garantia perderá sua validade, pois estará caracterizada a violação do produto.

4. Na eventualidade de o Senhor Consumidor solicitar atendimento domiciliar, deverá encaminhar-se ao Serviço Autorizado mais próximo para consulta da taxa de visita técnica. Caso seja constatada a necessidade da retirada do produto, as despesas decorrentes, como as de transporte e segurança de ida e volta do produto, ficam sob a responsabilidade do Senhor Consumidor.
5. A garantia perderá totalmente sua validade na ocorrência de quaisquer das hipóteses a seguir: a) se o vício não for de fabricação, mas sim causado pelo Senhor Consumidor ou por terceiros estranhos ao fabricante; b) se os danos ao produto forem oriundos de acidentes, sinistros, agentes da natureza (raios, inundações, desabamentos, etc.), umidade, tensão na rede elétrica (sobretensão provocada por acidentes ou flutuações excessivas na rede), instalação/uso em desacordo com o manual do usuário ou decorrentes do desgaste natural das partes, peças e componentes; c) se o produto tiver sofrido influência de natureza química, eletromagnética, elétrica ou animal (insetos, etc.); d) se o número de série do produto tiver sido adulterado ou rasurado; e) se o aparelho tiver sido violado.
6. Esta garantia não cobre perda de dados, portanto, recomenda-se, se for o caso do produto, que o Consumidor faça uma cópia de segurança regularmente dos dados que constam no produto.
7. A Intelbras não se responsabiliza pela instalação deste produto, e também por eventuais tentativas de fraudes e/ou sabotagens em seus produtos. Mantenha as atualizações do software e aplicativos utilizados em dia, se for o caso, assim como as proteções de rede necessárias para proteção contra invasões (hackers). O equipamento é garantido contra vícios dentro das suas condições normais de uso, sendo importante que se tenha ciência de que, por ser um equipamento eletrônico, não está livre de fraudes e burlas que possam interferir no seu correto funcionamento.

Sendo estas as condições deste Termo de Garantia complementar, a Intelbras S/A se reserva o direito de alterar as características gerais, técnicas e estéticas de seus produtos sem aviso prévio.

Todas as imagens deste manual são ilustrativas.

Produto beneficiado pela Legislação de Informática.

intelbras



fale com a gente

Suporte a clientes:  (48) 2106 0006

Fórum: forum.intelbras.com.br

Suporte via chat: chat.apps.intelbras.com.br

Suporte via e-mail: suporte@intelbras.com.br

SAC / Onde comprar? / Quem instala? : 0800 7042767

Produzido por: Intelbras S/A – Indústria de Telecomunicação Eletrônica Brasileira
Rodovia SC 281, km 4,5 – Sertão do Maruim – São José/SC – 88122-001
CNPJ 82.901.000/0014-41 – www.intelbras.com.br

01.26
Indústria brasileira