

intelbras

Manual do usuário

PFL6410

intelbras

PFL6410

Projetor Full HD 6100 lúmens

Parabéns, você acaba de adquirir um produto com a qualidade e segurança Intelbras.

Os projetores da série PFL possuem resolução Full HD e lâmpada do tipo LED.

Recomendamos que você leia atentamente este manual em caso de dúvidas no processo de instalação e configuração do produto.



Este equipamento não tem direito à proteção contra interferência prejudicial e não pode causar interferência em sistemas devidamente autorizados. Para mais informações, consulte o site da Anatel: www.gov.br/anatel/pt-br.

Cuidados e segurança



Para a limpeza use somente uma flanela umedecida com água na carcaça. Para limpeza da lente, utilize um pano macio e seco. Não use limpadores, solventes (ex. álcool, acetona, etanol) ou outros produtos químicos. Eles podem causar danos à carcaça e infiltrar-se no aparelho, originando estragos permanentes.



Este projetor não funciona na falta de energia elétrica.



Não exponha o produto ao sol ou ao calor excessivo.



Evite o uso do produto durante uma tempestade. Para maior proteção durante tempestade com relâmpago ou quando o produto ficar inativo e/ou sem uso por longos períodos, tire-o da tomada.



Nunca abra o seu produto, troque ou substitua. O ato pode danificá-lo e implicar em perda do direito a garantia.



Não exponha o produto à água, chuva ou umidade.



O projetor deve ser instalado em ambientes internos¹.



Não bloqueie nenhuma das áreas de ventilação do produto.



Não olhe diretamente para a lente do projetor quando ele estiver ligado, pois a luz poderá prejudicar os olhos.



Produto com pilha/bateria. Descarte nas autorizadas Intelbras ou em pontos de coleta próprios para este fim. Pode causar risco a saúde humana e meio ambiente. Dúvidas: www.intelbras.com.br, suporte@intelbras.com.br ou (48) 2106-0006 ou 0800 704 2767.



LGPD - Lei Geral de Proteção de Dados Pessoais: este produto não realiza qualquer tratamento de dados pessoais.

¹ O projetor não deve ser exposto a ambientes externos ou internos sujeitos diretamente a maresia, umidade ou a condições climáticas adversas.

Índice

1. Especificações técnicas	5
1.1. Formatos de multimídias suportados	5
1.2. Pinagem P2 RCA	5
2. Características	5
3. Produto	6
3.1. Vista frontal	6
3.2. Vista posterior	6
3.3. Vistas laterais	7
3.4. Vista superior	7
3.5. Vista inferior	8
3.6. Controle remoto	9
4. Tamanho de tela projetada	10
5. Instalando e ligando	11
5.1. Controle remoto	11
5.2. Projetor	11
6. Limpeza do projetor	12
6.1. LCD	12
6.2. Lente	13
6.3. Filtro de poeira	13
7. Ajustes de imagem e áudio	13
7.1. Imagem	13
7.2. Áudio	13
8. Configurações	14
8.1. Wi-Fi	14
8.2. Bluetooth	15
8.3. Projeção	15
8.4. Atualização	15
8.5. Outra Configuração	15
8.6. Sobre	16
9. Início	16
9.1. HDMI® 1 e HDMI® 2	16
9.2. AV	16
9.3. Espelhamento de tela	17
9.4. Vídeo	17
9.5. Áudio	18
9.6. Imagem	20
9.7. Arquivo de texto	20
10. Dúvidas frequentes	21
Termo de garantia	22

1. Especificações técnicas

Temperatura de operação	5 °C a 35 °C
Alimentação	100/240 V ~ 50-60 Hz
Consumo de energia	Aprox.: 130W
Proporção de tela	16:9 / 4:3
Resolução nativa	1920 x 1080
Wi-Fi	2,4 GHz e 5 GHz (802.11 a/b/g/n/ac/ax)
Bluetooth	4.2
Potência do alto-falante	5 W
Brilho	6100 lúmens
Brilho ANSI	530 ANSI lúmens
Contraste	4000:1
Ajuste de foco	Manual
Ajuste de keystone	Manual e elétrico
Sistema de projeção	LCD TFT
Tipo de lâmpada	LED
Interfaces	Entrada: 2x HDMI / 2x USB 2.0 / 1x AV Saída: P2 (auxiliar de áudio)
Dimensões (L x A x P)	27,5 x 10 x 23 cm

1.1. Formatos de multimídias suportados

Imagem	JPG / BMP / PNG
Vídeo	MP4 / MKV / AVI / FLV / VOB / 3GP / TS / MPG
Áudio	MP3 / AAC / WAV / FLAC / M4A / APE / OGG
Arquivo	TXT

1.2. Pinagem P2 RCA

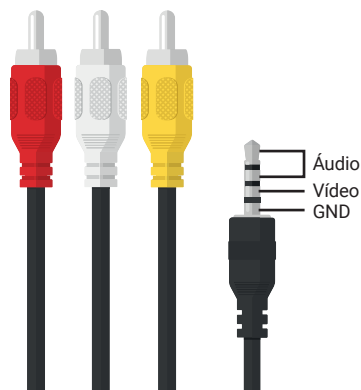

2. Características

- » Luminosidade: 6100 lúmens;
- » Contraste: 4.000:1;
- » Tamanho da Imagem: 40 a 150 polegadas;
- » Menu em Português, Inglês e Espanhol;
- » Entrada 2x HDMI;
- » Entrada 2x USB 2.0;
- » Entrada AV;
- » Saída auxiliar de áudio.

3. Produto

3.1. Vista frontal

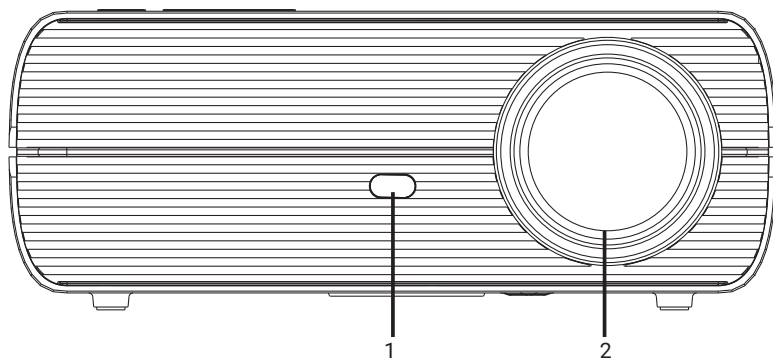

Vista frontal

1. Receptor IR;
2. Lente.

3.2. Vista posterior

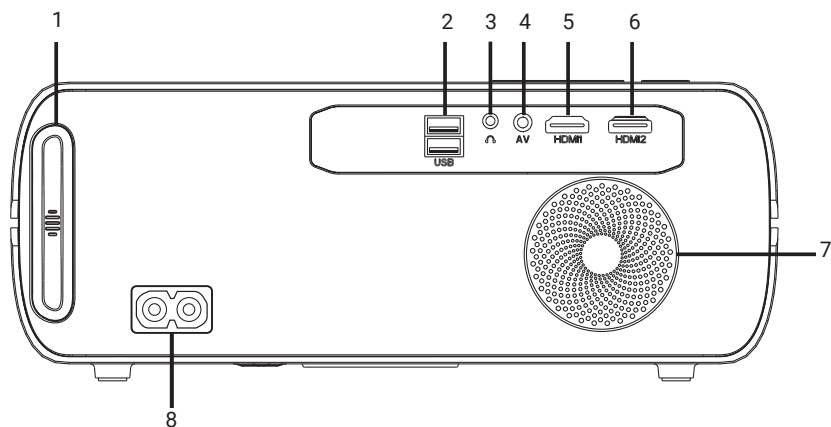

Vista posterior

1. Filtro de poeira;
2. USB: entrada para conexão de dispositivo de armazenamento USB (pen drive);
3. : saída auxiliar de áudio;
4. AV: entrada para conexão AV (P2 RCA);
5. HDMI® 1: entrada para conexão HDMI®.
6. HDMI® 2: entrada para conexão HDMI®;
7. Alto-falante;
8. Entrada de alimentação 100-240 V.

3.3. Vistas laterais

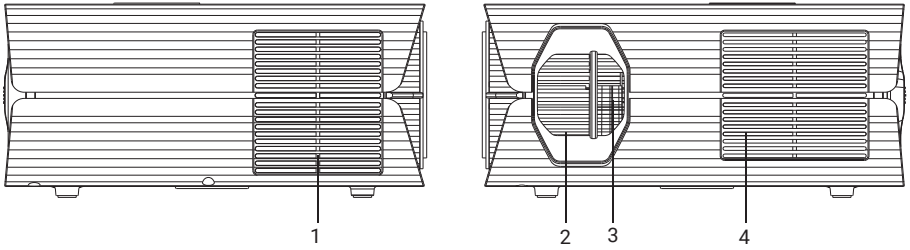

Vistas laterais

1. Área para circulação de ar;
2. Ajuste de foco;
3. Ajuste de ângulo (keystone);
4. Área para circulação de ar.

3.4. Vista superior

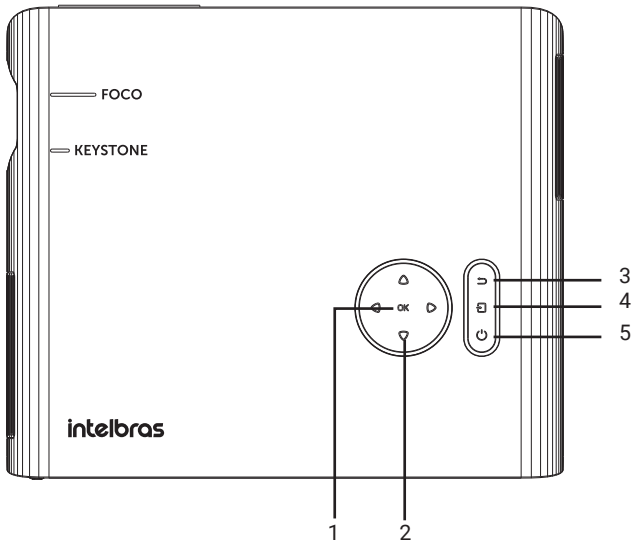

Vista superior

1. Tecla *Ok*;
2. Teclas de navegação;
3. Tecla para retornar;
4. Tecla para escolher a porta de entrada;
5. Tecla liga/desliga.

3.5. Vista inferior

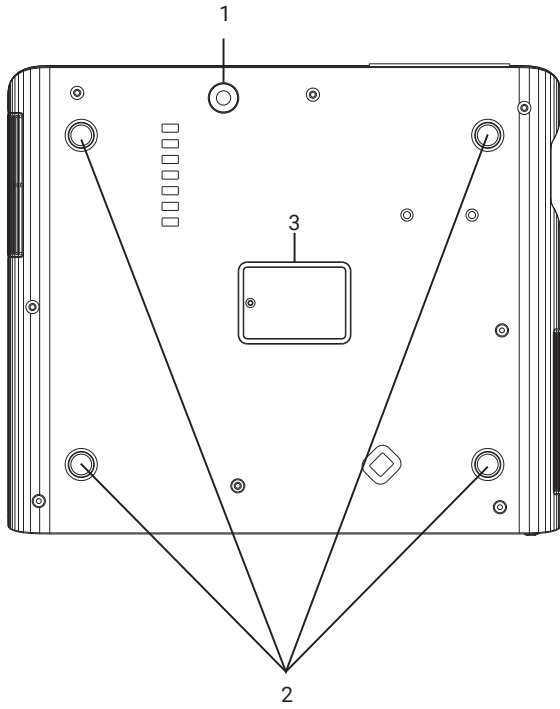

Vista inferior

- 1. Ajuste de altura;
- 2. Pontos para fixar o projetor no suporte, para isso, retire os pés de borracha.
- 3. Compartimento para limpeza da área de projeção.

3.6. Controle remoto

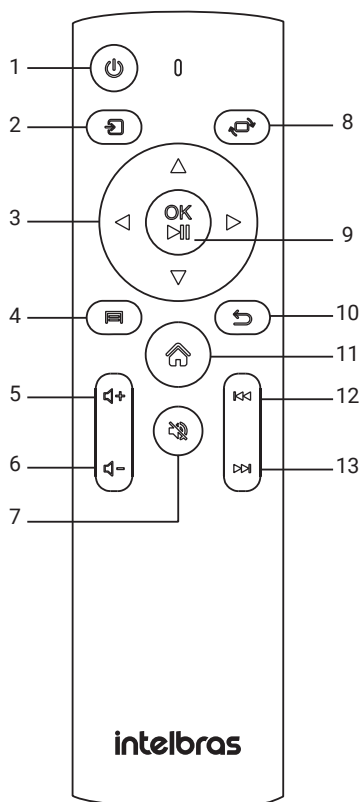

Controle remoto

1. Tecla para ligar e desligar;
2. Tecla para escolher a porta de entrada (HDMI® 1, HDMI® 2 ou AV);
3. Teclas de navegação;
4. Tecla de Menu para realizar os ajustes de imagem e áudio quando estiver projetando e quando estiver na tela de início, se pressionada duas vezes, alteração a proporção de tela entre 16:9 e 4:3;
5. Tecla para aumentar o volume;
6. Tecla para diminuir o volume;
7. Tecla *Mudo* para ativar ou desativar o áudio;
8. Tecla para girar a imagem projetada;
9. Tecla *Ok* para confirmar, pausar, iniciar ou dar continuidade à reprodução;
10. Tecla para retornar ao menu anterior;
11. Tecla para retornar a tela inicial;
12. Tecla para retroceder a reprodução;
13. Tecla para avançar a reprodução.

4. Tamanho de tela projetada

Com esse modelo de projetor, você pode projetar imagens de 40" a 150". O tamanho da tela projetada vai depender da distância em que o projetor está em relação ao local projetado (tela, parede, outros). Na tabela abaixo você pode conferir uma proporção entre distância e tamanho de tela para se basear, porém, para ter certeza, deve-se medir fisicamente, pois pode haver uma pequena variação.

Proporção da tela	16:9
Tamanho da tela (polegadas)	Distância entre projetor e tela (m)
40	1,65
50	1,70
70	2,38
100	3,30
120	3,97
150	4,70

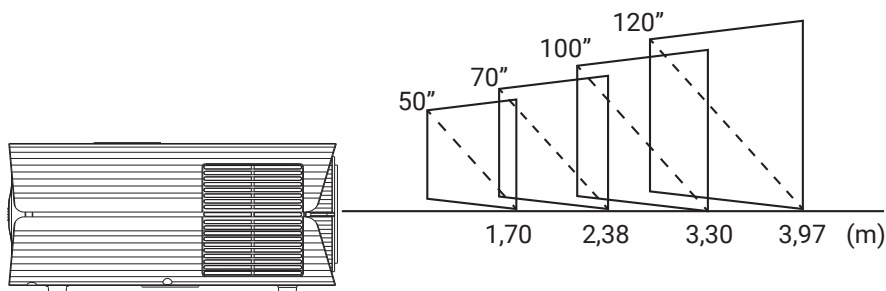

5. Instalando e ligando

5.1. Controle remoto

1. No controle remoto, remova a tampa do compartimento das pilhas;
2. Insira duas pilhas AAA 1,5 V;
3. Feche a tampa do compartimento.

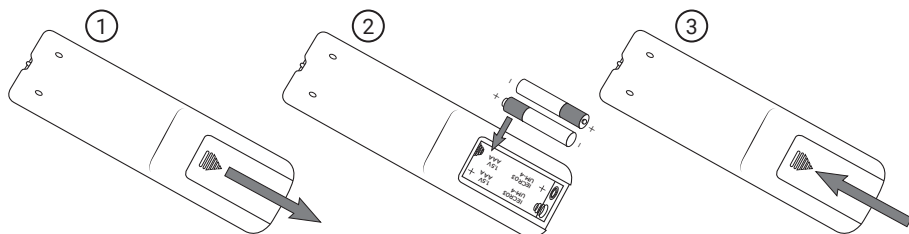

Instalando a pilha

Para utilizar o controle remoto, será preciso apontá-lo para o projetor.

Obs.: o alcance pode chegar a uma distância de até 5 metros e o raio de captura do sinal do controle é de aproximadamente 60°. O controle não funcionará se houver algum obstáculo entre ele e o projetor. Claridade intensa, seja solar ou artificial, diminuirá a sensibilidade do controle remoto.

5.2. Projetor

1. Instale o projetor em um suporte ou bancada sólida e estável. Não cubra a entrada e saída de ar, pois precisa de espaço para ventilar. Sendo assim, não deve haver obstruções a menos de 30 cm das aberturas de todos os lados;
2. Retire a tampa de proteção da lente;
3. Primeiro, plugue o cabo de alimentação no projetor e em seguida na tomada de energia elétrica, o LED da tecla liga/desliga acenderá na cor vermelha ;
4. No projetor ou no controle remoto, pressione a tecla liga/desliga, os LEDs do projetor se acenderão na cor azul:

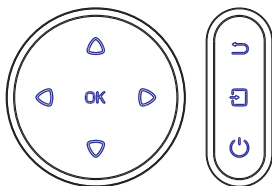

5. Através dos anéis de ajuste de Keystone e Foco, realize o ajuste da imagem projetada.

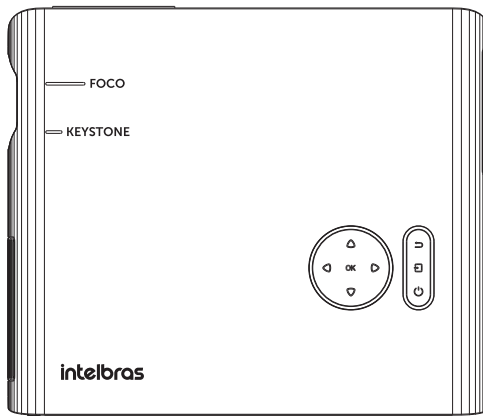

» **Keystone:** gire o anel de ajuste de keystone para corrigir o ângulo da imagem projetada. Para realizar melhor o ajuste de ângulo da imagem, é possível realizar o ajuste através do menu acessando *Configurações>Projeção>Ajuste de Keystone*. Para maiores informações, consulte o item 8.3. *Projeção>Ajuste de Keystone*.

Ajuste do ângulo para obter a melhor imagem projetada:

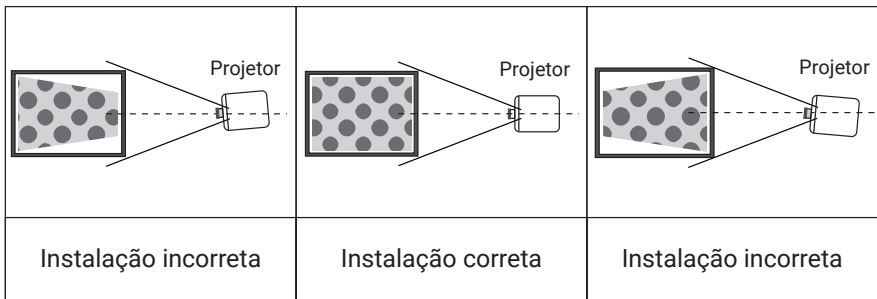

» **Ajuste de foco:** gire o anel de ajuste de foco até que a imagem fique nítida.

6. Através das teclas de navegação, selecione o tipo de entrada de conexão a ser utilizada e pressione a tecla *Ok*.

6. Limpeza do projetor

6.1. LCD

Caso seja identificada alguma sujeira na projeção, é possível realizar uma limpeza no LCD, para isso, siga os passos:

1. Com o projetor desligado, remova o parafuso do compartimento de limpeza da área de projeção usando uma chave Phillips para retirar a tampa;
2. Com o projetor de cabeça para baixo, ligue ele e projete em uma tela/painel totalmente branco para facilitar a visualização de impurezas;
3. Use uma haste flexível de algodão para fazer a limpeza do LCD;
4. Após a limpeza, desligue o projetor, coloque a tampa e o parafuso novamente.

Atenção: não deve ser utilizado papel toalha, papel higiênico ou qualquer outro tipo de utensílio para realizar essa limpeza.

6.2. Lente

Para realizar a limpeza da lente, certifique-se de que o projetor esteja desligado e use somente um pano de limpeza de óculos seco e de forma cuidadosa.

6.3. Filtro de poeira

Nesse modelo, o filtro fica localizado na parte posterior, para remover pressione o compartimento amarelo e puxe. Para realizar a limpeza, utilize um pincel seco, em seguida, encaixe-o novamente no projetor.

Para obter informações adicionais sobre as limpezas, acesse o QR code abaixo.



7. Ajustes de imagem e áudio

É possível realizar algumas configurações quanto a imagem e ao áudio do produto, para isso, durante a projeção, no controle remoto, pressione a tecla  *Ajuste de imagem e áudio*, com as teclas de navegação, selecione quais configurações deseja realizar.

7.1. Imagem

No item Imagem, utilize as teclas de navegação para direita e para esquerda e selecione um dos modos de imagem: Padrão, Vivido, Suave, Modo PC ou Usuário.

Caso você deseje personalizar as características da imagem, é necessário selecionar o modo como Usuário. Após isso, com as teclas de navegação para cima e para baixo, selecione uma das opções de ajuste e com as teclas de navegação para os lados realize o ajuste desejado.

Caso nenhuma tecla seja pressionada, a tela de configuração será fechada e a última configuração exibida na tela será salva. Para salvar e sair do modo de programação, basta pressionar a tecla  *retornar*.



7.2. Áudio

No item *Áudio*, utilize as teclas de navegação para direita e para esquerda e selecione um dos modos de áudio: Padrão, Notícia, Música, Cinema, Esportes ou Usuário.

Caso você deseje personalizar as características do áudio, é necessário selecionar o modo como Usuário. Após isso, com as teclas de navegação para cima e para baixo, selecione uma das opções de ajuste e com as teclas de navegação para os lados realize o ajuste desejado.

Caso nenhuma tecla seja pressionada, a tela de configuração será fechada e a última configuração exibida na tela será salva. Para salvar e sair do modo de programação, basta pressionar a tecla  *retornar*.

8. Configurações

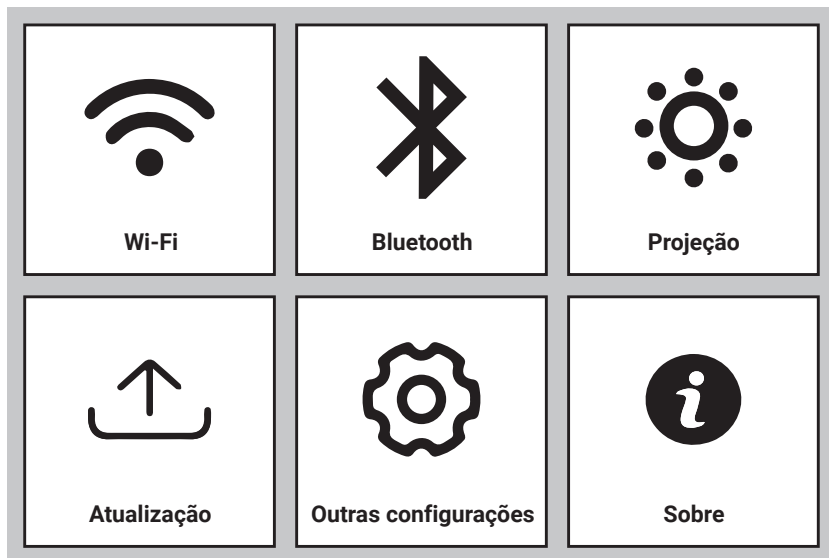

É possível realizar algumas configurações nesse produto. Para isso, através das teclas de navegação, selecione a opção  *Configurações* e pressione a tecla  *OK*. Será exibida a tela:



Através das teclas de navegação, selecione a opção desejada e pressione a tecla  *OK*.

8.1. Wi-Fi

Ao acessar as configurações de Wi-Fi, pressione a tecla  *OK* para ativar ou desativar o Wi-Fi. Caso o Wi-Fi seja ativado, será exibida uma lista com as redes Wi-Fi disponíveis. Utilize as teclas de navegação para cima e para baixo e selecione a rede desejada, em seguida,

pressione a tecla  *OK*. Será exibido um teclado na tela, informe a senha da sua rede Wi-Fi e selecione a opção Done para confirmar ou após informar a senha, pressione a tecla  *retornar* e em seguida, pressione a tecla navegação  *navegação para baixo* duas

vezes para acessar a opção Conectar e pressione a tecla  *OK*.

Quando o projetor estiver conectado em alguma rede, é possível saber algumas informações, como o endereço IP e a máscara de sub-rede, para isso, pressione a tecla  *OK* quando a rede conectada estiver selecionada.

Obs.: não será possível se conectar a redes que necessitem de autenticação.

8.2. Bluetooth

Ao acessar a configuração do Bluetooth, pressione a tecla  OK para ativar ou desativar o Bluetooth. Após ativar, selecione a opção Procurar dispositivos, será exibida uma lista dos dispositivos disponíveis. Utilize as teclas de navegação para cima e para baixo e selecione o

dispositivo desejado, em seguida pressione a tecla  OK, o dispositivo será pareado e conectado ao projetor caso esteja disponível.

8.3. Projeção

É possível realizar alguns ajustes para melhorar a projeção da imagem, são eles:

- » **Modo de Projeção:** gira a posição da tela para se adequar a forma em que o projetor foi instalado. Selecione a que se adequa ao seu cenário.
- » **Ajuste de Keystone:** nesse menu, é possível realizar o ajuste de keystone de duas formas, são elas:
 - » **Personalizado:** dessa forma é possível realizar o ajuste de forma horizontal e vertical, além de alterar o zoom (tamanho da imagem projetada).
 - » **4 pontos:** o ajuste 4 pontos permite ajustar individualmente os 4 pontos da imagem pro-

jetada utilizando as teclas de navegação para ajustar e a tecla  OK para selecionar o próximo ponto de ajuste.

Padrão de fábrica: Frontal.

8.4. Atualização

Ao acessar o item atualização do sistema, você poderá atualizar a versão de firmware do seu projetor ou ainda retornar as configurações de fábrica.

- » **Atualização Local:** realiza a atualização do software do projetor localmente. Ou seja, é necessário salvar a nova versão de software em um pen drive e conectar ele ao projetor, em

seguida, acesse esse menu e pressione a tecla  OK.

- » **Restaurar padrão de fábrica:** é possível retornar as configurações de fábrica, para isso, se-

lecione essa opção e clique em  OK. Em seguida selecione a opção Sim e pressione

 OK para confirmar. Todas as configurações serão retornadas ao padrão de fábrica e o projetor irá desligar.

8.5. Outra Configuração

É possível realizar algumas configurações quanto a inicialização e ao desligamento do projetor, são elas:

- » **Opção de entrada na inicialização:** é possível programar o projetor para sempre que ao ligar projete o que está conectado na porta selecionada. É possível escolher entre as portas HDMI® 1, HDMI® 2 e AV ou ainda deixar desligado, dessa forma, ao ligar o projetor será exibida a tela de início. Padrão de fábrica: Desligado.
- » **Opção de inicialização:** permite selecionar entre as opções Espera e Direto. Caso a opção Espera seja a escolhida, ao conectar o projetor na energia elétrica ele ficará em modo standby até ser pressionada a tecla liga/desliga para ligar. Já no modo Direto, assim que o projetor for ligado na energia elétrica ele ligará, não sendo necessário pressionar a tecla liga/desligar para ligar. Padrão de fábrica: Espera.

- » **Idioma:** é possível escolher o idioma a ser utilizado, para isso, utilize as teclas de navegação para os lados para navegar entre as opções disponíveis (Português, Inglês e Espanhol). Padrão de fábrica: Português.
- » **Desligamento programado:** permite programar um tempo para que o projetor desligue sozinho, esse tempo pode ser de 10, 20, 30, 60 ou 120 min.

8.6. Sobre

Nesse menu é possível verificar a versão do sistema e o Endereço MAC.

9. Início

É possível conectar dispositivos ao projetor utilizando as portas HDMI®, AV ou USB, ou ainda através do espelhamento de tela para dispositivos Android® que utilizem o protocolo Miracast®.

Ao ligar o projetor, será exibida a tela inicial (imagem abaixo). Através das teclas de navegação, selecione a porta/método a ser utilizado para projetar a imagem e pressione a

tecla  OK.



9.1. HDMI® 1 e HDMI® 2

Permite conectar equipamentos através de cabo HDMI®, por exemplo: computadores, smart box e outros. O cabo HDMI®, não acompanha este produto, portanto deve ser adquirido separadamente.

Para utilizar esse tipo de acesso, conecte um dispositivo na porta HDMI®. Em seguida, através das teclas de navegação selecione a porta em que se encontra o dispositivo e pressione

a tecla  OK.

9.2. AV

Permite conectar equipamentos através da conexão AV, como conversores de TV e outros. Junto com o projetor acompanha um cabo adaptador de áudio-vídeo (AV-P2).

Para utilizar esse tipo de acesso, conecte um dispositivo na porta AV. Em seguida, através

das teclas de navegação selecione a opção AV e pressione a tecla  OK.

9.3. Espelhamento de tela

Permite fazer o espelhamento de tela de equipamentos Android®, como telefones celulares e tablets que utilizem o protocolo Miracast®.

Para utilizar esse tipo de acesso, através das teclas de navegação selecione a opção

Espelhamento Android® e pressione a tecla  OK. Será exibida a seguinte tela:

Espelhamento de tela para Android

Esse projetor é baseado na tecnologia de display Wi-Fi. Para conectar o dispositivo Android nele, siga o procedimento:

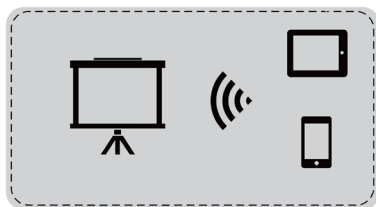

1. Em seu aparelho Android, abra o menu de configuração;
2. Acesse suas configurações de exibição ou espelhamento de tela;
3. Selecione o receptor Miracast: NEWLINK-XXXX

Em seu aparelho, ative a função de espelhamento de tela e selecione o projetor NEWLINK-XXXX (esses últimos 4 dígitos são gerados aleatoriamente.).

Importante: dispositivos Android® podem utilizar protocolos diferentes para a função de espelhamento de tela. Para obter detalhes, consulte o manual do dispositivo Android® que você está usando.

Obs.: para utilizar esse recurso, é necessário que o seu dispositivo e o projetor estejam conectados à mesma rede Wi-Fi, e que o dispositivo utilize o protocolo Miracast®.



9.4. Vídeo





Permite reproduzir arquivos de Vídeo com resolução até Full HD nos formatos MP4, MKV, AVI, FLV, VOB, 3GP e MPG a partir de um dispositivo de memória USB do tipo Pen Drive.

Para utilizar esse tipo de acesso, conecte um dispositivo de armazenamento na porta USB do projetor. Através das teclas de navegação selecione a opção Vídeo e pressione a tecla











 OK.

Com o controle remoto, é possível utilizar os seguintes recursos durante a exibição do vídeo:

- » Teclas  *ajuste de volume:* aumenta e diminui o volume do áudio.
- » Tecla  *retornar:* retorna para a pasta.
- » Tecla  *retroceder:* reproduz o vídeo anterior que está salvo na pasta.

- » Tecla  *avançar*: reproduz o próximo vídeo que está salvo na pasta.
- » Tecla  *ajuste de imagem e áudio*: permite realizar ajustes de imagem e áudio.
- » Tecla  *OK*: ao pressionar essa tecla, será exibido um menu com as ações disponíveis (imagem abaixo). Para escolher umas das opções, utilize as teclas de navegação e pressione  *OK*.



- »  : ao selecionar esse menu e clicar em  *OK* é possível fazer as seguintes configurações:
 - »  : manter o vídeo atual reproduzindo repetidamente.
 - »  : reproduzir continuamente todos os vídeos que estão salvos na pasta atual.
- »  : reproduz o vídeo anterior que está salvo na pasta.
- »  : retrocede o tempo do vídeo em exibição.
- »  : pausa o vídeo que está em exibição.
- »  : avança o tempo do vídeo em exibição.
- »  : reproduz o próximo vídeo que está salvo na pasta.
- »  : exibe a lista de vídeos disponíveis na pasta.
- »  : exibe o menu de ajuste de imagem e áudio.







9.5. Áudio

Permite reproduzir arquivos de áudios nos formatos MP3, AAC, WAV, FLAC, M4A, APE e OGG a partir de um dispositivo de memória USB do tipo Pen Drive.



Para utilizar esse tipo de acesso, conecte um dispositivo de armazenamento na porta USB do projetor. Através das teclas de navegação selecione a opção Áudio e pressione a tecla





Com o controle remoto, é possível utilizar os seguintes recursos durante a execução do áudio:

- » Teclas  *ajuste de volume*: aumenta e diminui o volume.
- » Tecla  *retornar*: retorna para a pasta.
- » Tecla  *retroceder*: reproduz o áudio anterior que está salvo na pasta.
- » Tecla  *avançar*: reproduz o próximo áudio que está salva na pasta.
- » Tecla  *ajuste de imagem e áudio*: ao pressionar duas vezes, altera a proporção de tela entre 16:9 e 4:3.
- » Tecla  *OK*: ao pressionar essa tecla, será exibido um menu com as ações disponíveis (imagem abaixo). Para escolher umas das opções, utilize as teclas de navegação e pressione  *OK*.





- »  : ao selecionar esse menu e clicar em  *OK* é possível fazer as seguintes configurações:

- »  : repete todos os áudios.

- »  : tocar o áudio apenas uma vez.

- »  : repete o áudio atual.

- »  : ativa o modo aleatório.

- »  : reproduz o áudio anterior que está salvo na pasta.

- »  : pausa o áudio.

- »  : reproduz o próximo áudio que está salvo na pasta.

- »  : exibe a lista de áudios disponíveis na pasta.

- »  : exibe o menu de ajuste de imagem e áudio.



9.6. Imagem

Permite reproduzir arquivos de imagem nos formatos JPG, BMP e PNG a partir de um dispositivo de memória USB do tipo Pen Drive.

Para utilizar esse tipo de acesso, conecte um dispositivo de armazenamento na porta USB do projetor. Através das teclas de navegação selecione a opção Imagem e pressione a tecla







Com o controle remoto, é possível utilizar os seguintes recursos durante a exibição das imagens:

- » Tecla  *retornar*: retornar para a pasta.
- » Tecla  *ajuste de imagem e áudio*: ao pressionar duas vezes, altera a proporção de tela entre 16:9 e 4:3.

Utilizando as teclas de navegação para os lados, ainda é possível escolher umas das opções

abaixo pressionando a tecla  *OK*.



- »  : exibe a imagem anterior que está salva na pasta.
- »  : exibe as imagens salvas na pasta continuamente.
- »  : exibe a próxima imagem que está salva na pasta.
- »  : aumenta o tamanho da imagem exibida.
- »  : diminui o tamanho da imagem exibida.

9.7. Arquivo de texto

Permite abrir arquivos de texto. Com o controle remoto, é possível utilizar o seguinte recurso durante a exibição do arquivo:

- » Tecla  *ajuste de imagem e áudio*: ao pressionar duas vezes, altera a proporção de tela entre 16:9 e 4:3.

10. Dúvidas frequentes

Dúvida	Solução
O projetor não liga	Verifique se o cabo de alimentação está conectado corretamente. Verifique se a tomada está funcionando. Verifique se não é por causa do sistema de proteção contra o excesso de calor
O controle remoto não funciona	Verifique se o controle está com pilhas e se são novas. Aponte o controle diretamente para o receptor IR do projetor. A luz e claridade podem atrapalhar o funcionamento.
Sem imagem	Verifique se a conexão (HDMI, AV, USB...) escolhida é a mesma em que o dispositivo está conectado. Caso esteja utilizando um cabo para fazer a conexão entre o projetor e o outro dispositivo, tente trocar ele. Caso esteja conectado em um computador, verifique se a frequência de saída do computador é de 50-60Hz.
O projetor está desligando sozinho	Verifique se a ventilação do projetor não está bloqueada. Verifique se a tensão da rede elétrica é estável. O projetor pode ter superaquecido - verifique se ventoinha não está quebrada. Verifique se a função Desligamento programado está ativada.
Pontos pretos na projeção	Realize a limpeza da área de projeção. Para mais informações, acesse o QR code abaixo: Procedimento de limpeza da área de projeção 

Termo de garantia

Fica expresso que esta garantia contratual é conferida mediante as seguintes condições:

Nome do cliente:

Assinatura do cliente:

Nº da nota fiscal:

Data da compra:

Modelo:

Nº de série:

Revendedor:

1. Todas as partes, peças e componentes do produto são garantidos contra eventuais vícios de fabricação, que porventura venham a apresentar, pelo prazo de 1 (um) ano – sendo este de 90 (noventa) dias de garantia legal e 9 (nove) meses de garantia contratual –, contado a partir da data da compra do produto pelo Senhor Consumidor, conforme consta na nota fiscal de compra do produto, que é parte integrante deste Termo em todo o território nacional. Esta garantia contratual compreende a troca gratuita de partes, peças e componentes que apresentarem vício de fabricação, incluindo as despesas com a mão de obra utilizada nesse reparo. Caso não seja constatado vício de fabricação, e sim vício(s) proveniente(s) de uso inadequado, o Senhor Consumidor arcará com essas despesas.
2. A instalação do produto deve ser feita de acordo com o Manual do Produto e/ou Guia de Instalação. Caso seu produto necessite a instalação e configuração por um técnico capacitado, procure um profissional idôneo e especializado, sendo que os custos desses serviços não estão inclusos no valor do produto.
3. Constatado o vício, o Senhor Consumidor deverá imediatamente comunicar-se com o Serviço Autorizado mais próximo que conste na relação oferecida pelo fabricante – somente estes estão autorizados a examinar e sanar o defeito durante o prazo de garantia aqui previsto. Se isso não for respeitado, esta garantia perderá sua validade, pois estará caracterizada a violação do produto.
4. Na eventualidade de o Senhor Consumidor solicitar atendimento domiciliar, deverá encaminhar-se ao Serviço Autorizado mais próximo para consulta da taxa de visita técnica. Caso seja constatada a necessidade da retirada do produto, as despesas decorrentes, como as de transporte e segurança de ida e volta do produto, ficam sob a responsabilidade do Senhor Consumidor.
5. A garantia perderá totalmente sua validade na ocorrência de quaisquer das hipóteses a seguir: a) se o vício não for de fabricação, mas sim causado pelo Senhor Consumidor ou por terceiros estranhos ao fabricante; b) se os danos ao produto forem oriundos de acidentes, sinistros, agentes da natureza (raios, inundações, desabamentos, etc.), umidade, tensão na rede elétrica (sobretensão provocada por acidentes ou flutuações excessivas na rede), instalação/uso em desacordo com o manual do usuário ou decorrentes do desgaste natural das partes, peças e componentes; c) se o produto tiver sofrido influência de natureza química, eletromagnética, elétrica ou animal (insetos, etc.); d) se o número de série do produto tiver sido adulterado ou rasurado; e) se o aparelho tiver sido violado.
6. Esta garantia não cobre perda de dados, portanto, recomenda-se, se for o caso do produto, que o Consumidor faça uma cópia de segurança regularmente dos dados que constam no produto.
7. A Intelbras não se responsabiliza pela instalação deste produto, e também por eventuais tentativas de fraudes e/ou sabotagens em seus produtos. Mantenha as atualizações do software e aplicativos utilizados em dia, se for o caso, assim como as proteções de rede necessárias para proteção contra invasões (hackers). O equipamento é garantido contra vícios dentro das suas condições normais de uso, sendo importante que se tenha ciência de que, por ser um equipamento eletrônico, não está livre de fraudes e burlas que possam interferir no seu correto funcionamento.
8. Descarte adequadamente seu produto após vida útil - entregue em pontos de coleta de produtos eletroeletrônicos, em alguma assistência técnica autorizada Intelbras ou consulte nosso site www.intelbras.com.br e suporte@intelbras.com.br ou (48) 2106-0006 ou 0800 7042767 para mais informações.

Sendo estas as condições deste Termo de Garantia complementar, a Intelbras S/A se reserva o direito de alterar as características gerais, técnicas e estéticas de seus produtos sem aviso prévio.

Todas as imagens deste manual são ilustrativas.



Os termos HDMI e HDMI High-Definition Multimedia Interface, e o logotipo HDMI são marcas ou marcas registradas da HDMI Licensing Administrator, Inc. nos Estados Unidos e em outros países.

intelbras



fale com a gente

Suporte a clientes:  (48) 2106 0006

Fórum: forum.intelbras.com.br

Suporte via chat: chat.apps.intelbras.com.br

Suporte via e-mail: suporte@intelbras.com.br

SAC / Onde comprar? / Quem instala? : 0800 7042767

Importado no Brasil por: Intelbras S/A – Indústria de Telecomunicação Eletrônica Brasileira
Rodovia SC 281, km 4,5 – Sertão do Maruim – São José/SC – 88122-001
CNPJ 82.901.000/0014-41 – www.intelbras.com.br

01.26
Origem: China