

# intelbras

---

Manual do usuário

**PFL7560**

# intelbras

**PFL7560**

**Projektor Full HD**

Parabéns, você acaba de adquirir um produto com a qualidade e segurança Intelbras.

Os projetores da série PFL possuem resolução Full HD e lâmpada do tipo LED.

Recomendamos que você leia atentamente este manual em caso de dúvidas no processo de instalação e configuração do produto.



Este equipamento deve ser conectado obrigatoriamente em tomada de rede de energia elétrica que possua aterramento (três pinos), conforme a Norma NBR ABNT 5410, visando a segurança dos usuários contra choques elétricos. Este equipamento não tem direito à proteção contra interferência prejudicial e não pode causar interferência em sistemas devidamente autorizados. Para mais informações, consulte o site da Anatel: [www.gov.br/anatel/pt-br](http://www.gov.br/anatel/pt-br).

# Cuidados e segurança

---



Para a limpeza use somente uma flanela umedecida com água na carcaça. Para limpeza da lente, utilize um pano macio e seco. Não use limpadores, solventes (ex. álcool, acetona, etanol) ou outros produtos químicos. Eles podem causar danos à carcaça e infiltrar-se no aparelho, originando estragos permanentes.

---



Este projetor não funciona na falta de energia elétrica.

---



Não exponha o produto ao sol ou ao calor excessivo.

---



Evite o uso do produto durante uma tempestade. Para maior proteção durante tempestade com relâmpago ou quando o produto ficar inativo e/ou sem uso por longos períodos, tire-o da tomada.

---



Nunca abra o seu produto, troque ou substitua. O ato pode danificá-lo e implicar em perda do direito a garantia.

---



Não exponha o produto à água, chuva ou umidade.

---



O projetor deve ser instalado em ambientes internos<sup>1</sup>.

---



Não bloqueie nenhuma das áreas de ventilação do produto.

---



Não olhe diretamente para a lente do projetor quando ele estiver ligado, pois a luz poderá prejudicar os olhos.

---



Produto com pilha/bateria. Descarte nas autorizadas Intelbras ou em pontos de coleta próprios para este fim. Pode causar risco a saúde humana e meio ambiente. Dúvidas: [www.intelbras.com.br](http://www.intelbras.com.br), [suporte@intelbras.com.br](mailto:suporte@intelbras.com.br) ou (48) 2106-0006 ou 0800 7042767.

---

<sup>1</sup> O projetor não deve ser exposto a ambientes externos ou internos sujeitos diretamente a maresia, umidade ou a condições climáticas adversas.

# Índice

1. Especificações técnicas	5
1.1. Formatos de mídia suportados	5
2. Características	5
3. Produto	6
3.1. Vista frontal	6
3.2. Vista posterior	6
3.3. Vistas laterais	7
3.4. Vista superior	7
3.5. Vista inferior	8
3.6. Controle remoto	9
4. Tamanho da tela projetada	9
5. Instalando e ligando	10
5.1. Controle remoto	10
5.2. Projetor	10
6. Limpeza do projetor	11
6.1. Lente	11
6.2. Filtro de poeira	11
7. Menu	11
7.1. Bluetooth	12
7.2. Projeção	12
7.3. Sistema	13
7.4. Configurações	14
8. Início	14
8.1. HDMI 1 e HDMI 2	14
8.2. USB-C	14
8.3. Espelhamento de tela	15
8.4. Vídeo	15
8.5. Áudio	16
8.6. Imagem	16
8.7. Ajustes de imagem	17
8.8. Modo alto-falante Bluetooth	17
9. Dúvidas frequentes	18
Termo de garantia	19

# 1. Especificações técnicas

---

Temperatura de operação	0 °C a 40 °C
Alimentação	Entrada: 100/240 V ~ 50/60 Hz 3 A
	Saída: 35 V 6.85 A
Consumo de energia	Máx. 240 W
Proporção de tela	16:9 <sup>1</sup>
Resolução nativa	1920 × 1080
Wi-Fi	2,4GHz e 5GHz 802.11 a/b/g/n/ac/ax
Bluetooth	2.1+EDR 3.0/4.X/5.2/5.3/5.4
Potência do alto-falante	2 × 12 W
Brilho	8000 lúmens
	700 ANSI lúmens
Contraste	1000:1
Ajuste de foco	Automático (câmera) e digital (controle remoto)
Ajuste de keystone	Automático (câmera) e digital (controle remoto)
Sistema de projeção	LCD TFT
Tipo de lâmpada	LED
Interfaces	Entrada: 2× HDMI 2.0 / 2× USB-A 2.0/ 1× USB-C
	Saída: 1× P2 (aux. áudio)
Dimensões (L × A × P)	28,83 × 18,04 × 29,6 cm

<sup>1</sup> A proporção de tela padrão é 16:9, porém, ela pode ser personalizada através do menu de ajuste da Projeção. Mais detalhes, verifique o item 7.2. Projeção deste manual.

## 1.1. Formatos de mídia suportados

Imagem	BMP, GIF, JPG, PNG.
Vídeo	MP4, MKV, MPG, AVI, FLV, VOB, 3GP.
Áudio	MP3, AAC, WAV, FLAC, M4A, APE, OGG.

## 2. Características

---

- » Luminosidade: 8000 lúmens;
- » Contraste: 1.000:1;
- » Tamanho da Imagem: 60 a 150 polegadas;
- » Menu em Português, Inglês e Espanhol;
- » Entrada 1× HDMI 2.0 com suporte às funções ARC e CEC;
- » Entrada 1× HDMI 2.0 com suporte à função CEC
- » Entrada 2× USB-A 2.0;
- » Entrada 1× USB-C;
- » Saída auxiliar de áudio.

## 3. Produto

---

### 3.1. Vista frontal

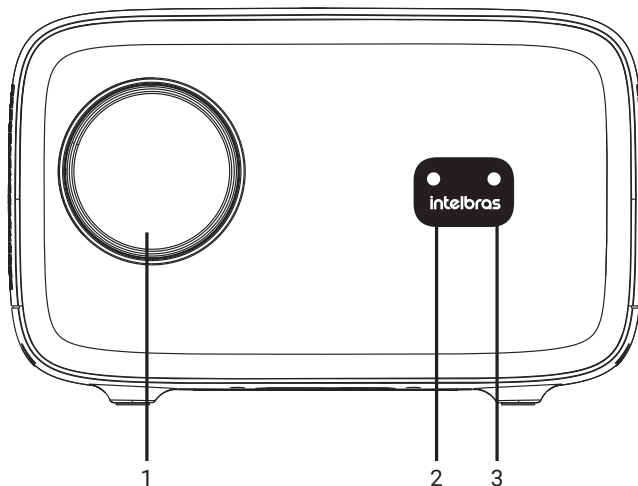

1. Lente;
2. Câmera;
3. Sensor IR.

### 3.2. Vista posterior

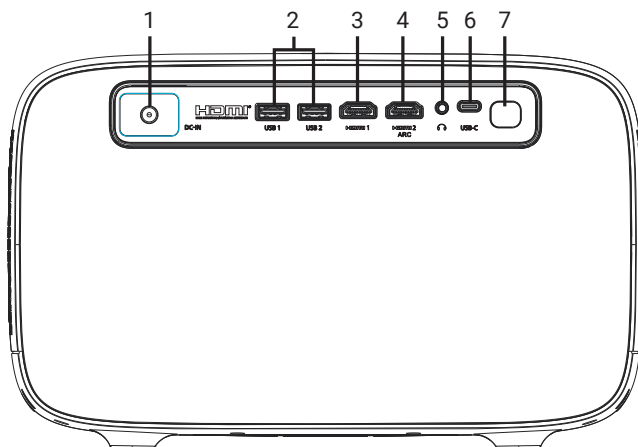

1. DC-IN: entrada para alimentação do produto;
2. USB 1 e USB 2: entradas para conexão de dispositivo de armazenamento USB (pen drive);
3. HDMI 1: entrada para conexão HDMI com suporte à função *CEC*;
4. HDMI 2: entrada para conexão HDMI com suporte às funções *CEC* e *ARC*;
5. Saída auxiliar de áudio;
6. USB-C: entrada para espelhamento de tela via cabo;
7. Sensor IR.

### 3.3. Vistas laterais

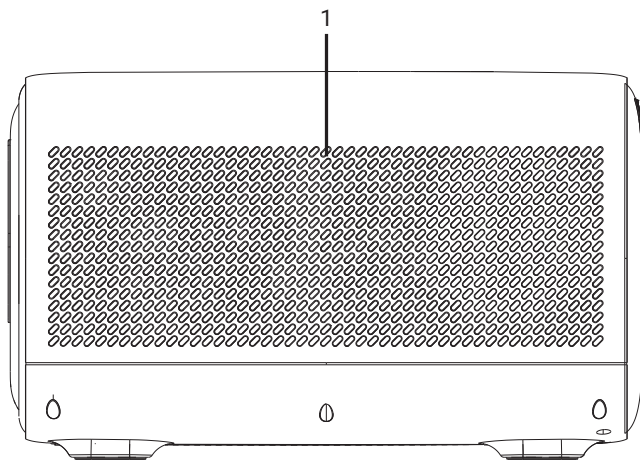

1. Saídas dos alto-falantes.

### 3.4. Vista superior

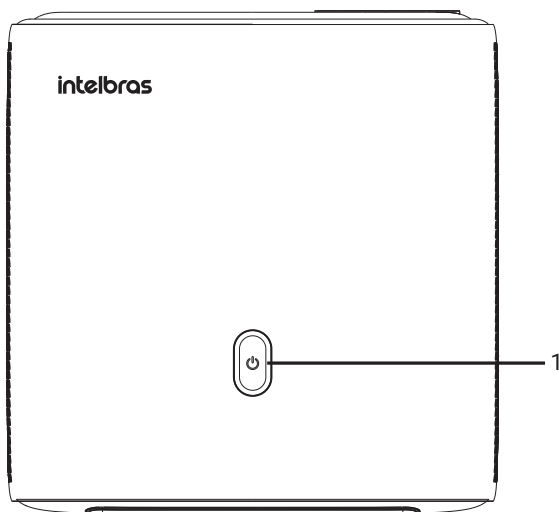

1. Botão *Liga/desliga*.

### 3.5. Vista inferior

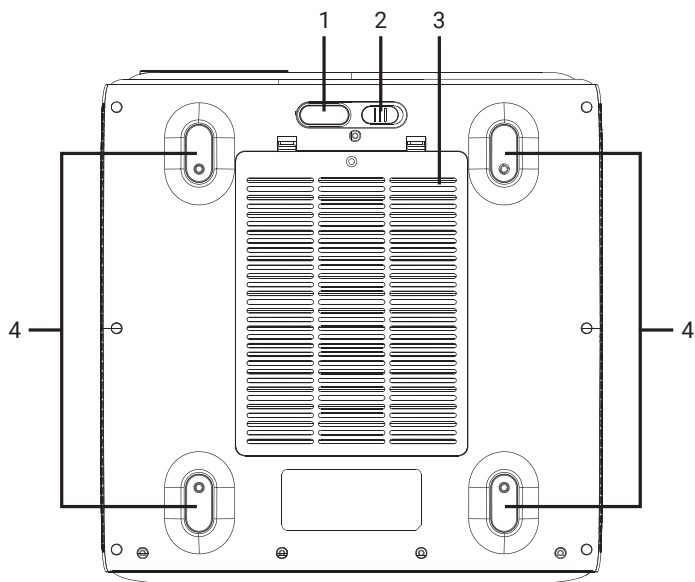

1. Apoio para ajuste de altura;
2. Trava para o apoio de ajuste de altura;
3. Entrada de ar;
4. Pontos para fixação em suporte.

**Obs.:** para instalação no teto, fixe o projetor no suporte utilizando quatro parafusos M4x10 mm.

### 3.6. Controle remoto

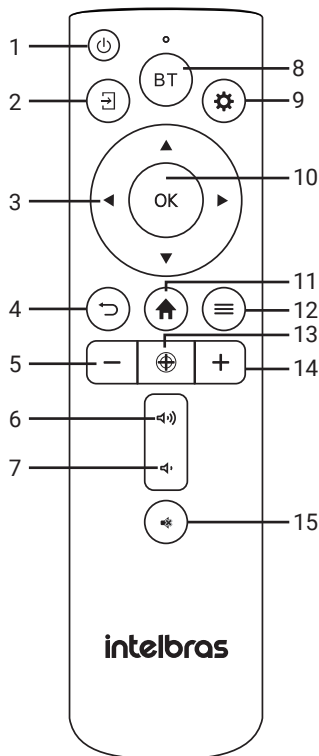

1. Liga/desliga;
2. Selecionar entrada de mídia;
3. Teclas de navegação;
4. Retornar;
5. Foco (-);
6. Aumenta volume;
7. Diminui volume;
8. Modo alto-falante Bluetooth;
9. Configurações;
10. Tecla *OK* para confirmar, pausar, iniciar ou dar continuidade à reprodução;
11. Tela inicial;
12. Ajuste de imagem;
13. Foco automático;
14. Foco (+);
15. Mudo.

## 4. Tamanho da tela projetada

Este produto projeta imagens de 60" a 150". O tamanho da tela projetada depende da distância entre o projetor e a superfície de projeção. Na tabela abaixo você pode conferir a distância aproximada para cada tamanho de tela.

Tamanho de tela (pol)	Distância (m)
60	1,81
80	2,41
100	3,01
120	3,61
150	4,52

**Obs.:** é necessário que o projetor seja instalado entre 1,81 e 4,52 metros de distância da tela de projeção para que seja possível focar a imagem.

## 5. Instalando e ligando

### 5.1. Controle remoto

1. No controle remoto, remova a tampa do compartimento das pilhas;
2. Insira duas pilhas AAA 1,5 V;
3. Feche a tampa do compartimento.

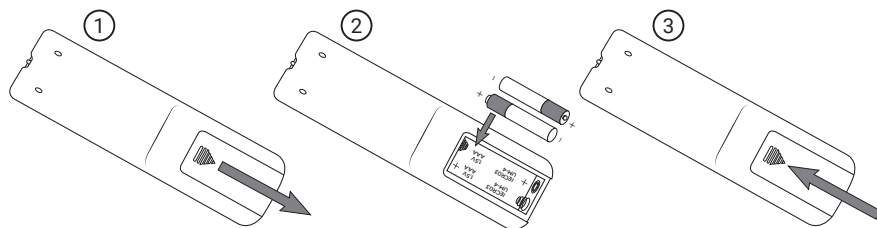

Instalando a pilha

O controle remoto funciona prioritariamente via Bluetooth, quando pareado. Para utilizar o controle remoto em modo de IR, será preciso apontá-lo para o projetor. Com o projetor desligado, o Bluetooth ficará inativo, exigindo que o controle remoto seja apontado diretamente para o projetor para ligá-lo. A conexão via Bluetooth será ativada apenas quando o projetor estiver ligado.

**Obs.:** o alcance pode chegar a uma distância de até 5 metros e a zona de captura do sinal do controle remoto é de aproximadamente 60°. O controle remoto não funcionará se houver algum obstáculo entre ele e o projetor. Claridade intensa, seja solar ou artificial, diminuirá a sensibilidade do controle remoto.

### 5.2. Projetor

1. Conecte o cabo de energia à fonte;
2. Conecte o cabo da fonte ao projetor, e o outro polo do cabo de energia à tomada. O LED da tecla liga/desliga acenderá na cor vermelha ;
3. No projetor, ou no controle remoto com as pilhas já instaladas, pressione a tecla liga/desliga. A cor do LED da tecla do projetor será alterada para branco ;
4. Ao inicializar, o projetor executará as funções de foco e zoom automático;
5. Siga as instruções na tela para parear o controle remoto ao projetor.

**Obs.:** o ajuste automático de keystone corrige desvios de  $\pm 30^\circ$  no plano horizontal, e  $\pm 20^\circ$  no plano vertical. Realizando o ajuste via menu, é possível corrigir desvios de  $\pm 45^\circ$  em ambos os planos. Caso o projetor execute uma função de ajuste automático fora dos limites especificados pode ser necessário utilizar o controle remoto para ajustar a imagem.

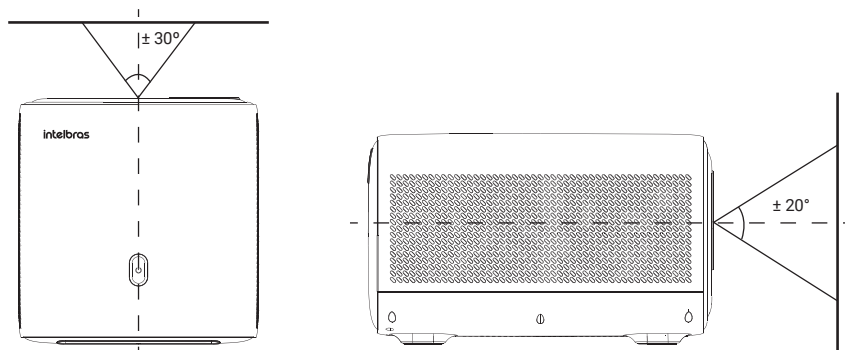

## 6. Limpeza do projetor

---

### 6.1. Lente

Para realizar a limpeza da lente, certifique-se de que o projetor esteja desligado e use somente o pano incluso na caixa do produto ou um pano de limpeza de óculos seco e de forma cuidadosa. Utilize esse mesmo pano para limpar a câmera de foco do projetor.

### 6.2. Filtro de poeira



Nesse modelo, o filtro fica localizado na parte de baixo, para realizar a limpeza, utilize uma chave Phillips para remover o parafuso da tampa do filtro. Em seguida pressione a trava da tampa e puxe ela, desencaixe o filtro do suporte e utilize um pincel seco para limpá-lo. Após limpo, encaixe ele novamente no suporte e encaixe-o no projetor sem esquecer de colocar o parafuso.

Para obter informações adicionais sobre as limpezas, acesse o QR code abaixo.



## 7. Menu

---

É possível realizar algumas configurações nesse produto. Para isso, através das teclas de navegação, selecione a opção  *Configurações* e pressione a tecla  *OK*, ou pressione a tecla  *Configurações* no controle remoto. Será exibida a tela:

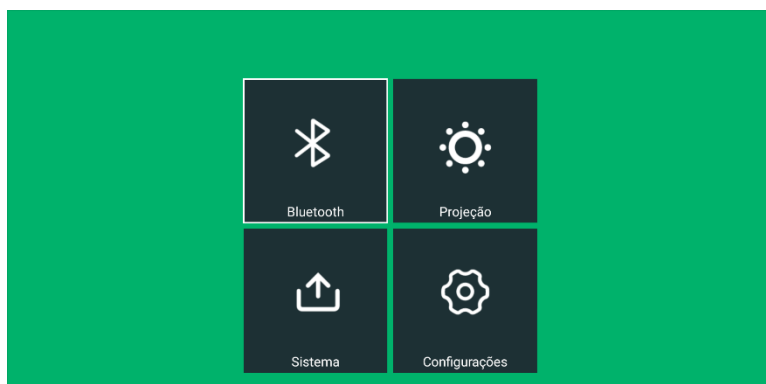

Usando as teclas de navegação, selecione a opção desejada e pressione a tecla  *OK*.

## 7.1. Bluetooth



No menu Bluetooth, use as teclas de navegação e a tecla **OK** OK para ativar e desativar a função. Haverá na tela uma lista com os dispositivos já pareados, e com os dispositivos conectados. Para desconectar e/ou desparear algum dispositivo, selecione-o utilizando as teclas de navegação, pressione a tecla **OK** OK e selecione *esquecer* ou *desconectar*. Abaixo, haverá outra lista com os dispositivos disponíveis para pareamento. Para parear um dispositivo, selecione-o usando as teclas de navegação e pressione a tecla **OK** OK. A função Bluetooth estará disponível exclusivamente para dispositivos de áudio, como caixas de som, soundbars, headsets, entre outros.

Caso não encontre o controle remoto na lista de dispositivos, entre no menu de Bluetooth e mantenha pressionadas simultaneamente as teclas de navegação **◀ esquerda** e **▶ direita** até o LED do controle remoto piscar. Procure pelo dispositivo *BT\_Remote* e realize o pareamento.

## 7.2. Projeção

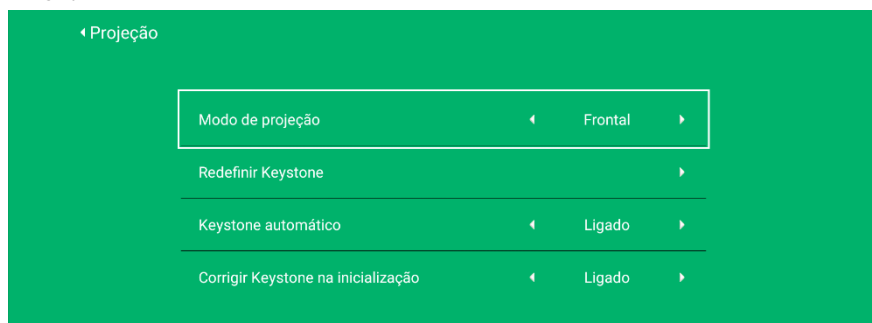

É possível realizar alguns ajustes para melhorar a projeção da imagem, são eles:

- » **Modo de projeção:** utilize as teclas de navegação **◀ esquerda** e **▶ direita** para alterar entre os quatro modos de projeção disponíveis, selecionando o que se adequa ao seu cenário, a depender se o projetor será instalado no teto ou em uma bancada, e se ficará à frente ou atrás da tela.
- » **Redefinir Keystone:** ao selecionar esse menu e pressionar a tecla **OK** OK, o ajuste de Keystone será redefinido ao padrão de fábrica.

- » **Keystone automático:** essa função permite que o ajuste de Keystone seja realizado de forma automática ao movimentar o projetor, para isso, selecione a opção *Ligado* utilizando as teclas de navegação  *esquerda* e  *direita*.
- » **Corrigir Keystone na inicialização:** essa função permite que o projetor realize o ajuste de Keystone ao ser ligado, para isso, selecione a opção *Ligado* utilizando as teclas de navegação  *esquerda* e  *direita*.  
**Importante:** esse menu é habilitado somente quando o menu *Keystone automático* estiver configurado como *Ligado*.
- » **Keystone de 4 pontos:** permite ajustar individualmente os 4 pontos da imagem projetada utilizando as teclas de navegação para ajustar e a tecla  *OK* para selecionar o próximo ponto de ajuste.
- » **Foco automático:** permite que o projetor realize o ajuste de foco de forma automática sempre que ele for movimentado, para isso, selecione a opção *Ligado* utilizando as teclas de navegação  *esquerda* e  *direita*.  
**Importante:** essa função pode ser desabilitada somente quando o menu *Keystone automático* estiver configurado como *Desligado*.
- » **Foco automático na inicialização:** essa função permite que o projetor realize o ajuste de Keystone ao ser ligado, para isso, selecione a opção *Ligado* utilizando as teclas de navegação  *esquerda* e  *direita*. **Importante:** esse menu é habilitado somente quando o menu *Foco automático* estiver configurado como *Ligado*.
- » **Foco manual:** permite realizar o ajuste do foco de forma manual, para isso, utilize as teclas de navegação de menu ou as teclas de ajuste  *foco menos* e  *foco mais*.
- » **Zoom digital:** permite alterar o tamanho da tela utilizando as teclas de navegação  para cima e  para baixo. Para conseguir acessar esse menu Zoom digital, é necessário que os ajustes Correção de obstáculos na projeção e Ajuste automático de tela estejam configurados como *Desligado*.
- » **Correção de obstáculos na projeção:** permite que o projetor ajuste automaticamente a tela para o maior tamanho possível de tela livre desviando de obstáculos, para isso, selecione a opção *Ligado* utilizando as teclas de navegação  *esquerda* e  *direita*.
- » **Ajuste automático de tela:** essa função permite que o projetor ajuste de forma automática a projeção de acordo com o tamanho da tela usando como referência a borda preta das telas de projeção. Para isso, selecione a opção *Ligado* utilizando as teclas de navegação  *esquerda* e  *direita*.

### 7.3. Sistema

Neste menu é possível realizar a atualização de firmware do produto, e retornar suas configurações para o padrão de fábrica.

- » **Atualização local do sistema:** para realizar a atualização, conecte um pen drive com o arquivo de firmware em uma das portas USB do projetor, selecione essa opção e siga as instruções na tela. **Importante:** para realizar essa atualização é necessário que o pen drive esteja no formato FAT32.
- » **Restaurar padrão de fábrica:** para restaurar ao padrão de fábrica, selecione a opção e confirme. Todas as configurações serão retornadas ao padrão de fábrica e o projetor irá reiniciar.

## 7.4. Configurações

Neste menu é possível realizar alguns ajustes relacionados à inicialização e às entradas do projetor, bem como consultar informações do sistema.

- » **Seleção de entrada na inicialização:** define a tela no qual o projetor apresentará ao inicializar, podendo ser: HDMI1, HDMI2, USB\_C ou a tela inicial.
- » **Inicialização automática:** quando habilitada, o projetor inicializará automaticamente quando for conectado à energia.
- » **Idioma:** define o idioma do sistema entre português, inglês e espanhol.
- » **Desligamento automático:** define um tempo de inatividade após o qual o projetor desliga automaticamente.
- » **Entrar em modo proteção de tela após:** define um tempo de inatividade após o qual o projetor entra em modo de proteção de tela automaticamente.
- » **Informações do sistema:** informa a versão do sistema, a versão Android, a memória livre/total e o endereço MAC do projetor.
- » **HDMI ARC:** permite habilitar/desabilitar a função *ARC* na entrada HDMI 2.
- » **HDMI CEC:** permite habilitar/desabilitar a função *CEC* nas entradas HDMI 1 e HDMI 2. Caso a função *ARC* esteja habilitada, a função *CEC* será automaticamente habilitada não podendo desabilitar.

## 8. Início

É possível conectar dispositivos ao projetor utilizando as portas HDMI® e USB, ou ainda através do espelhamento de tela via Wi-Fi para dispositivos que suportem o protocolo Miracast®.

Ao ligar o projetor, será exibida a tela inicial. Através das teclas de navegação, selecione a porta/método a ser utilizado para projetar a imagem e pressione a tecla **OK** *OK*.

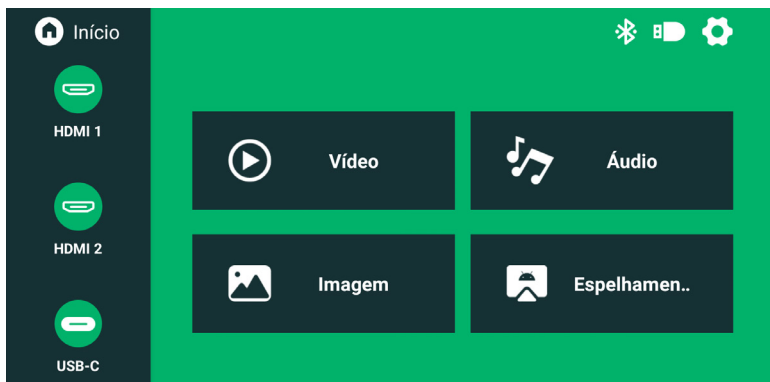

### 8.1. HDMI 1 e HDMI 2

Permite conectar equipamentos através de cabo HDMI®. Conecte um dispositivo em uma das portas HDMI®, utilize as teclas de navegação para selecionar a porta na qual o dispositivo foi conectado e pressione a tecla **OK** *OK*. A função *CEC* está disponível em ambas as portas, e a função *ARC* está disponível na porta 2.

### 8.2. USB-C

Permite conectar equipamentos através de cabo USB tipo C. Para transmitir vídeo nesta interface, é necessária a utilização de um cabo Thunderbolt, e o aparelho transmissor deve ter suporte à função e ser compatível com o cabo.

### 8.3. Espelhamento de tela

Permite fazer o espelhamento de tela sem fio de equipamentos como celulares e tablets que suportem o protocolo Miracast®. Para utilizar esta funcionalidade, através das teclas de navegação selecione a opção *Espelhamento de tela*, pressione a tecla **OK** OK, e siga as instruções na tela.











**Importante:** dispositivos Android® podem utilizar protocolos diferentes para a função de espelhamento de tela. Para obter detalhes, consulte o manual do dispositivo Android® que você está usando.



**Obs.:** para utilizar esse recurso, é necessário que o seu dispositivo esteja com Wi-Fi ativado, e que suporte o protocolo Miracast®.









### 8.4. Vídeo

Permite reproduzir arquivos de vídeo com resolução Full HD ou inferior, nos formatos MP4, MKV, MPG, AVI, FLV, VOB e 3GP a partir de um dispositivo de armazenamento conectado em uma das portas USB. Para usar esta funcionalidade, conecte o dispositivo contendo os arquivos de vídeo em uma das portas USB, e selecione a opção *Vídeo*. Usando as teclas de navegação, encontre e selecione o arquivo que deseja reproduzir e tecla **OK** OK. Para exibir as ferramentas do player, tecla **OK** OK durante a reprodução do arquivo de vídeo. As seguintes ações são possíveis:

- »  : define o regime de reprodução entre não repetir, repetir a lista, e repetir arquivo atual;
- »  : retrocede na reprodução do vídeo;
- »  : reproduz vídeo anterior;
- »  : pausa a reprodução do arquivo de vídeo;
- »  : retoma a reprodução do arquivo de vídeo;
- »  : reproduz vídeo seguinte;
- »  : avança na reprodução do vídeo;
- »  : abre a lista de arquivos do diretório local;
- »  : abre menu de configuração de imagem e som.



## 8.5. Áudio







Permite reproduzir arquivos de áudio nos formatos MP3, AAC, WAV, FLAC, M4A, APE e OGG, a partir de um dispositivo de armazenamento conectado em uma das portas USB. Para usar esta funcionalidade, conecte o dispositivo contendo os arquivos de áudio em uma das portas USB, selecione a opção *Áudio*. Usando as teclas de navegação, encontre e selecione o arquivo que deseja reproduzir e tecle  *OK*. Para exibir as ferramentas do player, tecle  *OK* durante a reprodução do arquivo de áudio. As seguintes ações são possíveis:

- »  : define o regime de reprodução entre não repetir, repetir cada arquivo, reproduzir somente o arquivo atual, e modo aleatório;
- »  : reproduz vídeo anterior. Segure a tecla  *OK* para retroceder na reprodução;
- »  : pausa a reprodução do arquivo de áudio;
- »  : retoma a reprodução do arquivo de áudio;
- »  : reproduz vídeo seguinte. Segure a tecla  *OK* para avançar na reprodução;
- »  : abre a lista de arquivos do diretório local;
- »  : abre menu de configuração de som.



## 8.6. Imagem

Permite reproduzir arquivos de imagem nos formatos BMP, GIF, JPG e PNG, a partir de um dispositivo de memória conectado em uma das portas USB.

Para usar esta funcionalidade, conecte o dispositivo contendo os arquivos de imagem em uma das portas USB, selecione a opção *Imagem*. Usando as teclas de navegação, encontre e selecione o arquivo que deseja reproduzir e tecle  *OK*. Para exibir as ferramentas do player, tecle  *OK* durante a reprodução do arquivo de imagem. As seguintes ações são possíveis:

- »  : reproduz imagem anterior;
- »  : habilita a reprodução automática da lista de arquivos;
- »  : desabilita a reprodução automática da lista de arquivos;
- »  : reproduz imagem seguinte;
- »  : amplia as dimensões da imagem;
- »  : reduz as dimensões da imagem.

## 8.7. Ajustes de imagem

Para abrir o menu de ajuste de imagem, pressione a tecla  *Ajuste de imagem* durante a reprodução de um arquivo ou enquanto estiver projetando através de uma das interfaces de mídia. Selecione modo de imagem e tecla  *OK*.

### Modo de Imagem

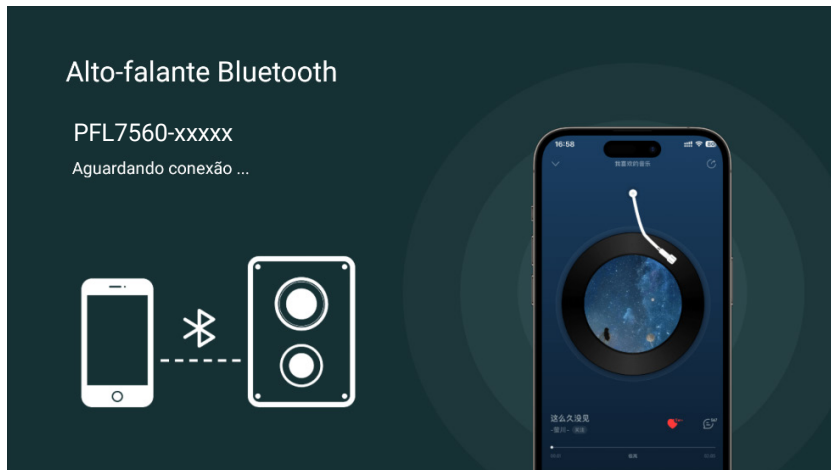

Permite escolher entre modos pré-definidos: padrão, vívido, suave, e modo PC, ou ainda é possível alterar os parâmetros de brilho, contraste, saturação e nitidez individualmente utilizando as teclas de navegação, para isso, escolha a opção *Do utilizador*.

## 8.8. Modo alto-falante Bluetooth



Para utilizar o projetor em modo alto-falante, no controle remoto pressione a tecla  *BT*. A tela acima será exibida. Ative o Bluetooth no aparelho transmissor, procure na lista de dispositivos o nome exibido na tela, e realize a conexão.

## 9. Dúvidas frequentes

Dúvida	Solução
O projetor não liga	Verifique se o cabo de alimentação está conectado corretamente.
	Verifique se a tomada está funcionando.
	Verifique se não é por causa do sistema de proteção contra o excesso de calor.
O controle remoto não funciona	Verifique se o controle está com pilhas e se são novas.
	Aponte o controle diretamente para o receptor IR do projetor. A luz e claridade podem atrapalhar o funcionamento.
	No menu de Bluetooth, mantenha pressionadas as teclas  e  juntas até o LED do controle começar a piscar. Procure na lista o dispositivo <i>BT_Remote</i> e realize o pareamento.
Sem imagem	Verifique se a conexão (HDMI, USB....) escolhida é a mesma em que o dispositivo está conectado.
	Caso esteja utilizando um cabo para fazer a conexão entre o projetor e o outro dispositivo, tente trocar ele.
	Caso esteja conectado em um computador, verifique se a frequência de saída do computador é de 50-60Hz.
O projetor está desligando sozinho	Verifique se a ventilação do projetor não está bloqueada.
	Verifique se a tensão da rede elétrica é estável.
	O projetor pode ter superaquecido - verifique se ventoinha não está quebrada.
O ajuste automático não está funcionando	Verifique se a função Desligamento programado está ativada.
	Verifique se o projetor está instalado conforme seções 4 e 5 do manual.



Os termos e expressões “HDMI”, “HDMI High-Definition Multimedia Interface” e “Trade dress da HDMI”, e os Logotipos da HDMI são marcas comerciais ou marcas registradas da HDMI Licensing Administrator, Inc.

# Termo de garantia

---

Fica expresso que esta garantia contratual é conferida mediante as seguintes condições:

---

Nome do cliente:

Assinatura do cliente:

Nº da nota fiscal:

Data da compra:

Modelo:

Nº de série:

Revendedor:

---

1. Todas as partes, peças e componentes do produto são garantidos contra eventuais vícios de fabricação, que porventura venham a apresentar, pelo prazo de 1 (um) ano – sendo este de 90 (noventa) dias de garantia legal e 9 (nove) meses de garantia contratual –, contado a partir da data da compra do produto pelo Senhor Consumidor, conforme consta na nota fiscal de compra do produto, que é parte integrante deste Termo em todo o território nacional. Esta garantia contratual compreende a troca gratuita de partes, peças e componentes que apresentarem vício de fabricação, incluindo as despesas com a mão de obra utilizada nesse reparo. Caso não seja constatado vício de fabricação, e sim vício(s) proveniente(s) de uso inadequado, o Senhor Consumidor arcará com essas despesas.
2. A instalação do produto deve ser feita de acordo com o Manual do Produto e/ou Guia de Instalação. Caso seu produto necessite a instalação e configuração por um técnico capacitado, procure um profissional idôneo e especializado, sendo que os custos desses serviços não estão inclusos no valor do produto.
3. Constatado o vício, o Senhor Consumidor deverá imediatamente comunicar-se com o Serviço Autorizado mais próximo que conste na relação oferecida pelo fabricante – somente estes estão autorizados a examinar e sanar o defeito durante o prazo de garantia aqui previsto. Se isso não for respeitado, esta garantia perderá sua validade, pois estará caracterizada a violação do produto.
4. Na eventualidade de o Senhor Consumidor solicitar atendimento domiciliar, deverá encaminhar-se ao Serviço Autorizado mais próximo para consulta da taxa de visita técnica. Caso seja constatada a necessidade da retirada do produto, as despesas decorrentes, como as de transporte e segurança de ida e volta do produto, ficam sob a responsabilidade do Senhor Consumidor.
5. A garantia perderá totalmente sua validade na ocorrência de quaisquer das hipóteses a seguir: a) se o vício não for de fabricação, mas sim causado pelo Senhor Consumidor ou por terceiros estranhos ao fabricante; b) se os danos ao produto forem oriundos de acidentes, sinistros, agentes da natureza (raios, inundações, desabamentos, etc.), umidade, tensão na rede elétrica (sobretensão provocada por acidentes ou flutuações excessivas na rede), instalação/uso em desacordo com o manual do usuário ou decorrentes do desgaste natural das partes, peças e componentes; c) se o produto tiver sofrido influência de natureza química, eletromagnética, elétrica ou animal (insetos, etc.); d) se o número de série do produto tiver sido adulterado ou rasurado; e) se o aparelho tiver sido violado.
6. Esta garantia não cobre perda de dados, portanto, recomenda-se, se for o caso do produto, que o Consumidor faça uma cópia de segurança regularmente dos dados que constam no produto.
7. A Intelbras não se responsabiliza pela instalação deste produto, e também por eventuais tentativas de fraudes e/ou sabotagens em seus produtos. Mantenha as atualizações do software e aplicativos utilizados em dia, se for o caso, assim como as proteções de rede necessárias para proteção contra invasões (hackers). O equipamento é garantido contra vícios dentro das suas condições normais de uso, sendo importante que se tenha ciência de que, por ser um equipamento eletrônico, não está livre de fraudes e burlas que possam interferir no seu correto funcionamento.
8. Descarte adequadamente seu produto após vida útil - entregue em pontos de coleta de produtos eletroeletrônicos, em alguma assistência técnica autorizada Intelbras ou consulte nosso site [www.intelbras.com.br](http://www.intelbras.com.br) e [suporte@intelbras.com.br](mailto:suporte@intelbras.com.br) ou (48) 2106-0006 ou 0800 7042767 para mais informações.
9. LGPD - Lei Geral de Proteção de Dados Pessoais: este produto não realiza qualquer tratamento de dados pessoais.

Sendo estas as condições deste Termo de Garantia complementar, a Intelbras S/A se reserva o direito de alterar as características gerais, técnicas e estéticas de seus produtos sem aviso prévio.

Todas as imagens deste manual são ilustrativas.

# intelbras

---



*fale com a gente*

**Suporte a clientes:**  (48) 2106 0006

**Fórum:** [forum.intelbras.com.br](http://forum.intelbras.com.br)

**Suporte via chat:** [chat.apps.intelbras.com.br](http://chat.apps.intelbras.com.br)

**Suporte via e-mail:** [suporte@intelbras.com.br](mailto:suporte@intelbras.com.br)

**SAC / Onde comprar? / Quem instala? :** 0800 7042767

Importado no Brasil por: Intelbras S/A – Indústria de Telecomunicação Eletrônica Brasileira  
Rodovia SC 281, km 4,5 – Sertão do Maruim – São José/SC – 88122-001  
CNPJ 82.901.000/0014-41 – [www.intelbras.com.br](http://www.intelbras.com.br)

01.26  
Origem: China