

intelbras

Manual do usuário

CD 730



CD 730

Conversor digital de TV com gravador

Parabéns, você acaba de adquirir um produto com a qualidade e segurança Intelbras.

O CD 730 é um receptor de sinal de TV digital padrão ISDB-T que proporciona ao usuário desfrutar dos canais abertos com uma imagem de excelente qualidade. Projetado para captar os sinais em HDTV Digital, também possui sistema que permite gravar a programação de TV e reproduzir diversas mídias como áudios, vídeos e fotos. Para desfrutar do seu receptor de sinal de TV digital padrão ISDB-T CD 730 é necessário que o sinal digital de TV terrestre esteja disponível em sua região e de uma antena de TV que capte os canais digitais. A ausência deste sinal impossibilita o funcionamento do produto. Recomendamos que você leia atentamente este manual antes da instalação do produto e guarde-o para futuras referências.

Cuidados e segurança



Este símbolo alerta o usuário sobre a presença de tensão perigosa dentro do produto que pode ser de magnitude suficiente para constituir risco de choque elétrico.



O símbolo indica que existem importantes instruções de operação e manutenção no manual que acompanha esta unidade. Este produto só pode ser aberto por um técnico da assistência técnica autorizada.



Este símbolo indica que o produto incorpora isolamento dupla entre as linhas de tensão perigosas e partes acessíveis ao usuário.

- » As instruções de segurança e operação devem ser guardadas para referências futuras.
- » Use apenas a fonte de alimentação que acompanha o produto.
- » Não exponha o produto a temperaturas abaixo de -10 °C e acima de 55 °C.
- » Não tente abrir o produto: o ato pode danificá-lo e implica em perda do direito a garantia.
- » Cuidado para não danificar o cabo e o plugue da tomada.
- » Não sobrecarregue as tomadas ou extensões, pois pode causar incêndio ou choque elétrico.
- » Instale-o em um local seguro, mantenha-o longe da área de contato de crianças.
- » Não bloqueie nenhuma das áreas de ventilação do produto.
- » Não deixe o aparelho perto ou em contato com água.
- » Limpe o produto somente com pano seco.
- » Use apenas acessórios recomendados pelo fabricante.
- » Para maior proteção durante tempestade com relâmpago ou quando o conversor ficar inativo e/ou sem uso por longos períodos, tire-o da tomada e desconecte a antena externa do produto.
- » LGPD - Lei Geral de Proteção de Dados Pessoais: este produto não realiza qualquer tratamento de dados pessoais.

Índice

1. Especificações técnicas	5
2. Características	5
3. Visão geral do conversor digital	6
3.1. Painel frontal	6
3.2. Controle remoto	7
3.3. Instalando pilhas no controle remoto	8
3.4. Como utilizar o controle remoto	9
4. Conexões	10
5. Primeira instalação	11
5.1. Bem-vindo	11
6. Menu principal	12
6.1. Instalação	12
6.2. Imagem e som	24
6.3. Ferramentas	25
6.4. USB	27
7. Dúvidas frequentes	31
Termo de garantia	33

1. Especificações técnicas

Resolução de vídeo	480i/480p/720p/1080i/1080p
Formatos de vídeo compatíveis	AVI, FLV, M4V, MKV, MOV, MP4, MPEG, SWF e VOB
Formatos de áudio compatíveis	AAC, M4A, MP2, MP3, OGG, WAV e WMA
Formato da tela	4:3PS/4:3LB/16:9/Automático
Modo de exibição	PAL-M/PAL/PAL-N/NTSC
Saída de áudio digital	LPCM/BS
Portas de saída	HDMI® e AV (áudio e vídeo)
Frequência	177.143~213.143 MHz – 473.143~695.143 MHz
Modulação	DQPSK/QPSK/16QAM/64QAM
Largura de banda	6 MHz
Conector de entrada e saída da antena	F Fêmea
Consumo	aprox. 4 W
Tensão	5 Vdc / 1,5 A (fonte externa 110-220 Vac ~ 50/60 Hz)

2. Características

- » Conversor de sinal de TV digital Full HD.
- » Gravador Full HD.
- » Menu em português.
- » Possui Closed Caption.
- » Busca de canais automática/manual.
- » Edição de Canais
- » Agendar gravação.
- » Guia de programação.
- » Controle dos pais.
- » Central de mídia.
- » Entrada USB 2.0 frontal.
- » Saída HDMI®.
- » Saída RCA.
- » Fonte externa bivolt.

3. Visão geral do conversor digital

3.1. Painel frontal

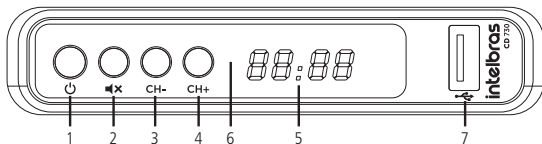

1. **Liga/Desl:** liga ou desliga o conversor.
2. **MUDO:** ativa ou desativa o áudio.
3. **CH-:** muda para os canais abaixo.
4. **CH+:** Muda para os canais acima.
5. **Display:** quando aceso, indica que o conversor está ligado e qual canal está sintonizado.
6. **LED:** na cor vermelha, indica que o conversor está desligado.
7. **USB:** entrada para conexão de dispositivo de armazenamento USB (pen drive).

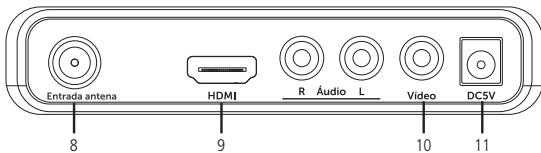



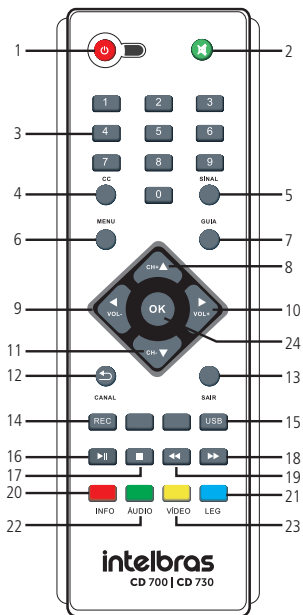

8. **Entrada antena.**
9. **HDMI®:** saída para conexão HDMI®.
10. **AV:** a conexão AV engloba três conectores: Vídeo, Áudio L e Áudio R (RCA).
11. **DC-5 V:** entrada de alimentação 5 Vdc.

3.2. Controle remoto



1. **Liga/Desl:** liga ou desliga o conversor.
2. **MUDO:** ativa ou desativa o áudio.
3. **Teclas numéricas 0-9:** levam diretamente ao canal digitado.
4. **CC¹:** exibe o conteúdo do Closed Caption.
5. **SINAL:** exibe a intensidade e a qualidade do sinal do canal.
6. **MENU:** abre e fecha a tela do menu.

7. **GUIA¹**: guia eletrônico de programação.
8. **CH +**: muda para canais acima.
9. **VOL -**: diminui o volume.
10. **VOL +**: aumenta o volume.
11. **CH -**: muda para canais abaixo.
12. **CANAL**: retorna ao canal anteriormente sintonizado.
13. **SAIR**: sai do menu atual ou retorna ao menu anterior.
14. **REC**: grava o programa do canal.
15. **USB**: remove o dispositivo USB com segurança.
16.  : pausa, inicia ou dá continuidade à reprodução.
17.  : pausa a reprodução ou sai de uma gravação.
18.  : permite retroceder rapidamente a reprodução.
19.  : permite avançar rapidamente a reprodução.
20. **INFO¹**: exibe informações sobre o programa atual.
21. **LEGENDA**: muda os idiomas da legenda ou ativa/desativa a legenda.
22. **ÁUDIO**: define a faixa de áudio e o modo de áudio.
23. **VÍDEO**: configuração de vídeo e áudio.
24. **OK**: confirma uma seleção.

¹ Os recursos deste menu dependem exclusivamente da disponibilidade desse serviço pelas emissoras de TV.

3.3. Instalando pilhas no controle remoto

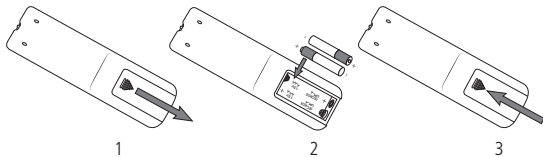

1. Remova a tampa do compartimento das pilhas do controle;
2. Insira duas pilhas AAA 1,5 V;
3. Feche a tampa do compartimento.

A figura 2 exibe o correto posicionamento das pilhas. O posicionamento correto das pilhas pode ser visto também no compartimento onde as pilhas serão instaladas.

3.4. Como utilizar o controle remoto

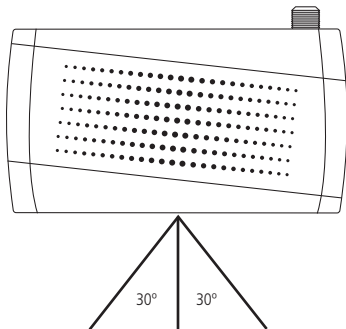

Para utilizar o controle remoto, será preciso apontá-lo para a parte dianteira do conversor. Seu alcance pode chegar a uma distância de até 5 metros. O raio de captura do sinal do controle é de aproximadamente 60°.

Obs.: o controle não funcionará se houver algum obstáculo entre a parte dianteira e o receptor. Claridade intensa, seja solar ou artificial, diminuirá a sensibilidade do controle remoto.

4. Conexões

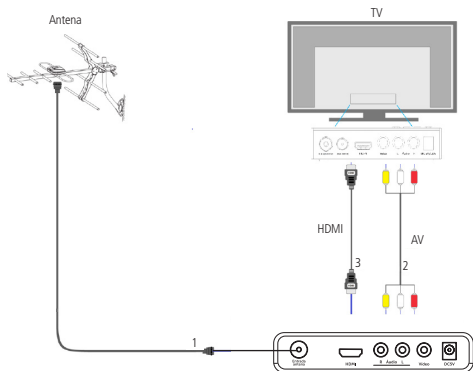

1. **Antena:** conecte a antena UHF interna ou externa.
2. **AV:** conexão para transferência de áudio e vídeo do conversor para a TV em resolução VGA.
3. **HDMI®:** conexão de transferência de áudio e vídeo do conversor para a TV em alta resolução Full HD.





Obs.: para realizar as conexões com segurança, siga atentamente as instruções dos manuais de todos os equipamentos utilizados. Certifique-se de que todos os equipamentos estejam desligados antes de conectá-los.

Atenção: para conectar o conversor à TV é necessário utilizar apenas um cabo, podendo optar pelo cabo HDMI® ou RCA, não há a necessidade de utilizar ambos. O cabo HDMI® não acompanha o produto.

5. Primeira instalação

5.1. Bem-vindo



Após realizar as conexões do conversor à TV, ligue o televisor e configure-o para receber o sinal de vídeo de acordo com a conexão realizada (entrada HDMI® ou AV). Depois disso, plugue o cabo de alimentação do conversor na tomada. Ao ligar o conversor pela primeira vez ou no caso de restaurar as configurações de fábrica, aparecerá na tela o menu Guia de instalação.

Use as teclas   para navegar no menu, para selecionar uma opção use as teclas  . Após definir as configurações, escolha a opção *OK* e em seguida pressione a tecla *Ok* do controle remoto.



Obs.: antes de iniciar a busca de canais, certifique-se que a antena está devidamente instalada, pois após a seleção o conversor buscará automaticamente os canais.

6. Menu principal

Para entrar no menu principal pressione a tecla *MENU* do controle remoto. Serão exibidas as seguintes opções de configuração: Instalação, Imagem e Som, Ferramenta, e USB. Para navegar no menu, use as teclas  . Para entrar em uma das opções de configuração, pressione a tecla *OK* do controle remoto. Para voltar pressione a tecla *SAIR*.

6.1. Instalação

Neste menu é possível realizar busca, edição e exclusão de canais, bem como acessar o guia de programação, e ativar/desativar as funções de VCN e alimentação de antena.



Busca automática de canais

Permite realizar automaticamente a busca e a memorização de todos os canais de TV abertos disponíveis.

1. Entre no menu principal através da tecla Menu do controle remoto, escolha a opção Instalação, em seguida Busca de Canais, e finalmente Busca Automática de Canais.
2. Pressione a tecla *OK* do controle remoto para dar início a busca automática de canais.
3. Após selecionar *Busca Automática de Canais* a mensagem a seguir será exibida na tela: *Aviso! Você deseja apagar todos os canais?.*
4. Escolha *Sim*, para que todos os canais memorizados sejam deletados; ou
5. Escolha *Não*, para que todos os canais memorizados sejam mantidos e novos canais, caso haja, sejam memorizados.
6. Para cancelar a busca dos canais pressione a tecla Sair do controle remoto.

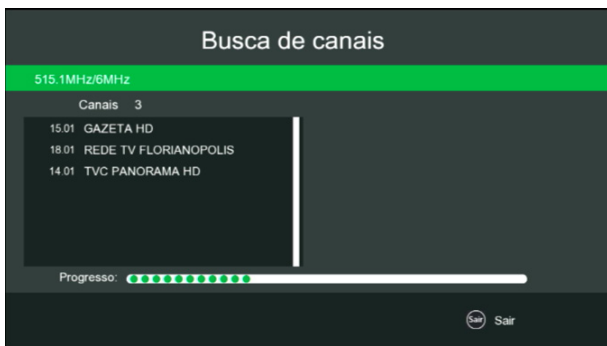



Busca manual de canais

Permite realizar manualmente a busca e a memorização por canal ou frequência.

Por canal



A varredura é realizada de acordo com o canal escolhido:

1. Entre no menu principal através da tecla *Menu* do controle remoto, escolha a opção *Instalação*, em seguida *Busca de Canais*, e finalmente *Busca Manual de Canais*.
2. Use as teclas  para navegar no menu, para selecionar uma opção use as teclas .
3. Para realizar a busca é preciso selecionar o modo de varredura *Por Canal*, escolher a faixa de varredura *VHF* ou *UHF*, definir o *Número do Canal* e selecionar a opção *Buscar*, depois pressione a tecla *OK* do controle remoto para dar início a busca.

Para cancelar a busca dos canais pressione a tecla *Sair* do controle remoto.



Por Frequência

1. A varredura é realizada de acordo com a frequência escolhida:
2. Entre no menu principal através da tecla *Menu* do controle remoto, escolha a opção *Instalação*, em seguida *Busca de Canais*, e finalmente *Busca Manual de Canais*.
3. Use as teclas  para navegar no menu, para selecionar uma opção use as teclas .
4. Para realizar a busca é preciso selecionar o modo de varredura *Por Frequência*, escolher a frequência, definir a largura de banda e selecionar a opção *Buscar*, depois pressione a tecla *OK* do controle remoto para dar início a busca.
5. Para cancelar a busca, pressione a tecla *Sair* do controle remoto.



Obs.: para ter sucesso na captação e memorização do canal, é preciso que o sinal esteja com alto nível de intensidade e qualidade. Verifique o canal e a frequência que devem ser configurados com a emissora para que possa ser realizada a busca manual.

Função VCN (Virtual Channel Number)

Permite habilitar ou desabilitar a utilização de número virtual de canais.

Quando a função estiver habilitada os canais serão enumerados de acordo com as informações recebidas pela emissora de televisão. Quando a função estiver desabilitada a numeração dos canais será de acordo com a ordem em que foram encontrados durante a busca de canais (Exemplo: 1, 2, 3, etc.).

Alimentar Antena Amplificada

Permite ligar ou desligar a alimentação da antena amplificada. Recomendamos apenas o uso de antenas amplificadas compatíveis que utilizam alimentação 5 V e 0,6 A. Escolha a opção *Ligado* para ligar ou *Desligado* para desligar a alimentação.

Edição de canais

Permite realizar a edição manual de canais (bloquear, pular, mover ou apagar). Entre no menu principal através da tecla Menu do controle remoto, escolha a opção Instalação, em seguida Edição de canais. Será solicitada a senha, que é 0000 por padrão de fábrica, mas que pode ser alterada pelo usuário. Após inserir a senha:

1. Escolha o canal que se deseja editar.
2. Selecione o comando pelos botões do controle, e pressione *OK* para selecionar.
3. Para salvar as alterações realizadas, aperte a tecla *SAIR*.



Comandos para editar canais:

- » **Tecla INFO (tecla vermelha):** permite ajustar a sequência de canais.



- » **Tecla ÁUDIO (tecla verde):** pula o canal, ao utilizar a tecla CH + ou CH- para navegar entre canais.



- » **Tecla VÍDEO (tecla amarela):** bloqueia/desbloqueia o canal (solicita senha para execução do canal).



- » **Tecla LEG (tecla azul):** apaga os canais da lista (é possível adicionar novamente o canal, por meio da Busca de Canais).







Excluir todos os canais

Permite excluir todos os canais disponíveis no aparelho (é possível adicionar novamente os canais, por meio da Busca de Canais).

Guia de programação

Permite consultar a programação dos canais, bem como sinopse dos programas.

1. Entre no menu principal através da tecla Menu do controle remoto, escolha a opção Instalação, e em seguida Guia de programação.
2. Use as teclas   para navegar na programação do canal escolhido. Para alternar entre canais use as teclas  .

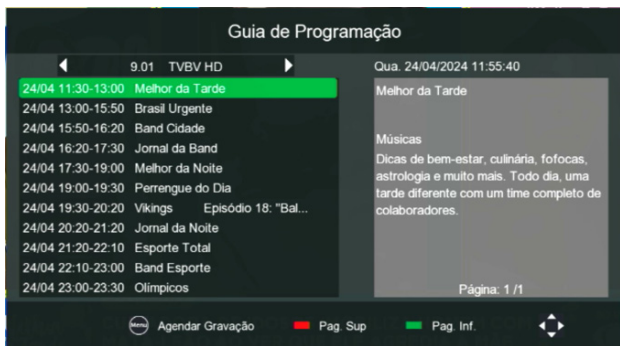

Os recursos deste menu dependem exclusivamente da disponibilidade desse serviço pelas emissoras de TV.



- » **Tecla INFO (tecla vermelha):** move a seleção para o topo da lista de programas.
- » **Tecla ÁUDIO (tecla verde):** move a seleção para o fundo da lista de programas.
- » **Tecla MENU:** abre o menu de gravação.

Agendar gravação





Permite programar hora e data para gravação.

1. Entre no menu principal através da tecla *Menu* do controle remoto, escolha a opção *Instalação*, e em seguida *Guia de programação*. Pressione a tecla *MENU* para abrir o menu de agendamento de gravação.
2. Use as teclas   para navegar no menu *Agendamento*, para configurar uma gravação pressione a tecla *INFO* (tecla vermelha).



Evento	Programa	Data	Data e Hora	Repetir	Estado
01	GAZETA HD	24/05/20	14:33-16:33	Uma vez	Gravador
02	--/--	--:-- ~ --:--	Uma vez	Canais
03	--/--	--:~ --:--	Uma vez	Canais
04	--/--	--:~ --:--	Uma vez	Canais
05	--/--	--:~ --:--	Uma vez	Canais
06	--/--	--:~ --:--	Uma vez	Canais
07	--/--	--:~ --:--	Uma vez	Canais
08	--/--	--:~ --:--	Uma vez	Canais

Adicionar Editar Apagar Sair

3. Use as teclas   para navegar no menu *Editar Agendamento*, para selecionar uma opção use as teclas  , para alterar data e hora pressione as teclas numéricas do controle remoto.

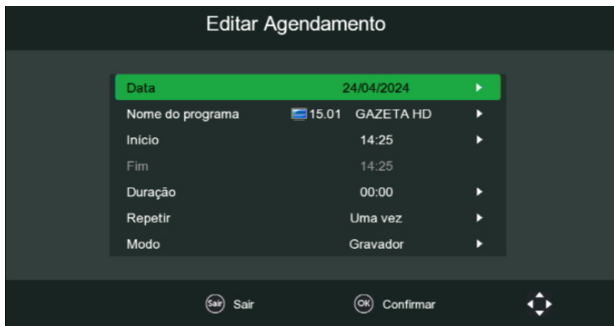

- » **Data:** permite selecionar a data de início da gravação.
 - » **Nome do programa:** permite selecionar o canal que deseja gravar.
 - » **Início:** permite definir o horário de início da gravação.
 - » **Duração:** permite definir o período de duração da gravação.
 - » **Repetir:** estabelece a quantidade de dias que deseja gravar ou auto ligar. As opções disponíveis são: Desabilitado/Uma vez/Diário/Semanal/Mensal.
 - » **Modo:** definido em Gravador (para gravar um determinado canal de TV).
4. Para salvar as configurações de *Gravar* pressione a tecla *OK* do controle remoto.

Para sair do menu pressione a tecla *Sair* do controle remoto. **Tecla REC**



Através da tecla do controle remoto é possível iniciar uma gravação no conversor a qualquer instante. Pressione a tecla e aguarde alguns segundos até que a tela de gravação apareça e o conversor iniciará a gravação do canal de TV desejado. A duração da gravação, por padrão de fábrica, é de duas horas, e para alterar essa configuração basta pressionar novamente a tecla e digitar, com as teclas numéricas do teclado, a duração que você desejar.

Atenção: para utilizar essa função é necessário adicionar um pen drive na entrada USB do conversor.

Os arquivos de gravação são gerados e salvos no formato *Transport Stream (TS)*.

6.2. Imagem e som

Permite definir as configurações de Vídeo e Áudio. Neste menu é possível configurar o formato de tela, resolução de vídeo, modo de exibição, saída de vídeo, e saída e áudio digital.



1. Entre no menu principal através da tecla *Menu* do controle remoto, escolha a opção *Imagem e Som*.
2. Use as teclas  para navegar no menu, para selecionar uma opção use as teclas .
 - » **Formato de tela:** permite definir o formato da saída de vídeo para que fique compatível com o formato da TV. As opções disponíveis são: Automático/4:3PS/4:3LB/16:9.
 - » **Resolução de vídeo:** permite definir a resolução do receptor para que fique compatível com a resolução da TV.
 - » **Modo de exibição:** permite definir o receptor com o sistema de cores da sua TV. As opções disponíveis são: PAL/PAL-M/ PAL-N /NTSC.
 - » **Saída de vídeo:** permite definir a saída de vídeo. As opções disponíveis são CVBS e YUV.
 - » **Áudio digital:** permite definir a saída de áudio digital. As opções disponíveis são: HDMI PCM, HDMI Mude e HDMI RAW.

3. Para sair do menu pressione a tecla Sair do controle remoto.



6.3. Ferramentas

Permite definir idioma, data e hora do sistema, exibir as informações do produto, configurar o controle dos pais, e restaurar o sistema para as configurações de fábrica.

1. Entre no menu principal através da tecla Menu do controle remoto, escolha a opção Ferramentas.
 2. Use as teclas  para navegar no menu, para selecionar uma opção use as teclas .
- » **Idioma:** permite definir o idioma do sistema. As opções são: Português, Inglês e Espanhol.
 - » **Informação:** exibe informações do sistema.
 - » **Data e hora:** permite configurar data e hora de forma manual, ou de forma automática selecionando o país do usuário.

- » **Controle dos pais:** permite bloquear o menu, escolher a faixa etária de bloqueio de programas, e redefinir a senha.
 - » **Restaurar configurações de fábrica:** permite restaurar as configurações do sistema para o padrão de fábrica.
3. Para sair do menu pressione a tecla *Sair* do controle remoto.

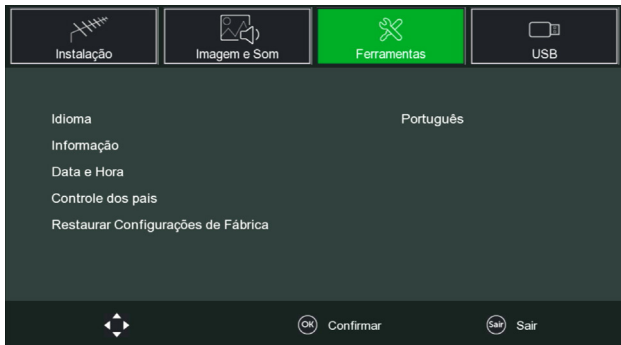

6.4. USB

Multimídia



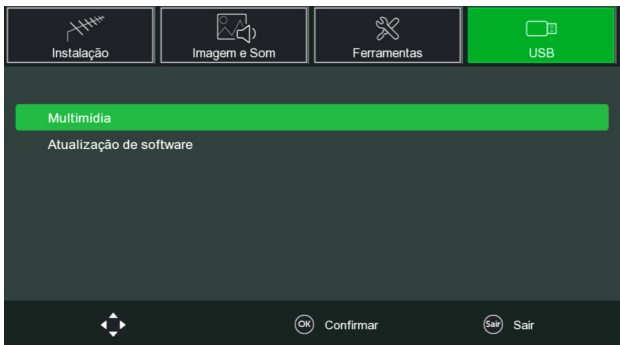





Permite gerenciar e reproduzir arquivos de Gravação, Vídeo, Música ou Imagem a partir de um dispositivo de memória USB do tipo Pen Drive. Também é possível formatar e visualizar o espaço já utilizado e disponível no dispositivo de armazenamento USB.



Músicas

Permite reproduzir alguns formatos de áudio como: WAV, AAC, MP3, OGG e MP2.





Comandos de controle do reprodutor de áudio:

- » **Teclas**   : navegue na lista de arquivos.
- » **Tecla**  : selecione o arquivo a ser reproduzido.
- » **Teclas**   : aumente ou diminua o volume.
- » **Teclas**   : altere para a música anterior ou próxima.
- » **Tecla**  : suspenda/retome a reprodução do arquivo.
- » **Tecla**  : encerre a reprodução do arquivo.

Fotos

Permite reproduzir alguns formatos de imagem como: JPEG e BMP.









Comandos de controle do reprodutor de imagem:

- » **Teclas**   : gire no sentido anti-horário/horário, respectivamente.
- » **Teclas**   : avance ou volte na lista de arquivos.
- » **Tecla**  : habilite/desabilite a rolagem automática de arquivos

Filmes

Permite reproduzir alguns formatos de vídeo como: MP4, AVI, MOV, MKV e VOB.









Comandos de controle do reprodutor de Vídeo:

- » **Teclas**   : aumente ou diminua o volume.
- » **Teclas**   : altere para o vídeo anterior ou próximo.
- » **Tecla**  : para pausar o vídeo ou reproduzi-lo novamente.
- » **Teclas**   : avance ou retroceda o tempo do vídeo em reprodução.
- » **Tecla**  : Encerre a reprodução do arquivo

Gravações

Permite reproduzir as gravações feitas no próprio dispositivo.



Comandos de controle do reprodutor de gravações:

- » **Teclas**   : aumente ou diminua o volume.
- » **Teclas**   : altere para o vídeo anterior ou próximo.
- » **Tecla**  : para pausar o vídeo ou reproduzi-lo novamente.
- » **Teclas**   : avance ou retroceda o tempo do vídeo em reprodução.
- » **Tecla**  : encerre a reprodução do arquivo.

Atualização de software

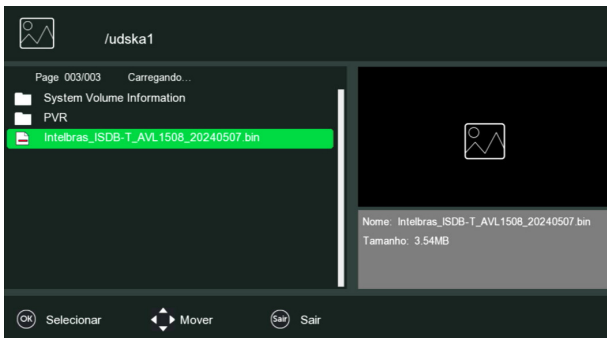
Permite ao usuário atualizar a versão do software através de um dispositivo de armazenamento USB.



1. Entre no menu principal através da tecla Menu do controle remoto, no menu USB escolha a opção *Atualização de software* e em seguida *Atualização por USB*.
2. Use as teclas   para navegar no menu, para selecionar uma opção use a tecla *OK*.
3. Selecione o arquivo que deseja para realizar a atualização e pressione a tecla *OK* do controle remoto, para dar início a atualização do software.
4. Para sair do menu pressione a tecla *Sair* do controle remoto.

7. Dúvidas frequentes

Dúvida	Solução
O produto não liga.	Verifique se o produto está instalado corretamente, consulte o item 4. <i>Conexões</i> deste manual.
O produto não liga.	Certifique-se de que o produto está ligado na tomada, veja se o display na parte frontal do conversor está aceso, caso esteja verde significa que está ligado, apagado significa que está desligado neste caso ligue-o através do controle remoto ou do próprio conversor.
O display está aceso, mas não aparece a imagem.	Certifique-se que o cabo (HDMI® ou RCA) de conexão do conversor com a TV está corretamente instalado. Verifique se a TV está ligada e configurada para receber o sinal de vídeo HDMI® ou RCA.
Liga, aparece o menu, mas não aparece nenhum canal.	Certifique-se que a antena de UHF está corretamente instalada e apontada para torre de transmissão. Faça a busca automática de canais.
Na tela aparece a mensagem: <i>Sem sinal ou Sinal Fraco.</i>	Verifique a qualidade do sinal. Verifique se a antena e os cabos estão corretamente instalados. Verifique o direcionamento da antena. Certifique-se que o cabo (HDMI® ou RCA) de conexão do conversor com a TV está corretamente instalado.
Com Imagem, mas sem som.	Verifique se a opção <i>MUDO</i> do controle remoto foi acionada. Verifique se os cabos (RCA/HDMI®) de ligação do conversor a TV estão conectados e funcionando perfeitamente. Verifique o volume da TV.
Apenas o som, sem a imagem na tela.	Verifique se os cabos (RCA/HDMI®) de ligação do conversor a TV estão conectados e funcionando perfeitamente.
Como devo fazer o alinhamento da antena?	Para um alinhamento mais preciso, use o sistema de medição do nível de sinal do conversor digital, pressione a tecla Sinal do controle remoto em um dos canais, depois aponte e prenda a antena para a direção que apresentar maior intensidade de sinal, e por fim refaça a busca automática de canais.

É possível usar qualquer antena de TV?	Não, recomendamos usar uma antena de UHF para captar o sinal digital.
Preciso ter o sinal digital disponível na minha região?	Sim, é preciso ter o sinal disponível em sua região pois o produto não funciona sem o sinal digital.
Posso usar o conversor com uma TV que já possui um conversor digital integrado?	Sim, pode usar perfeitamente.
Posso gravar a programação da TV e assistir em um computador?	O sistema de gravação foi desenvolvido para ser utilizado apenas no conversor, neste caso recomendamos assistir à programação gravada apenas no conversor digital.
Imagem travando ou em forma de mosaico.	Problema com sinal, verifique a instalação e o direcionamento da antena. Caso necessite insira um amplificador próximo da antena.
Controle remoto não funciona.	Substitua as pilhas. Verifique se não há obstáculos na frente do conversor. Obs.: a distância média de operação é de 5 metros.
Não reconhece o dispositivo USB.	Tente plugá-lo novamente. Tente reiniciar o conversor. Formate-o no formato FAT32 ou NTFS usando um computador convencional. Tente usar outro modelo de dispositivo de memória USB.
Programação está em outro idioma.	No canal selecionado, utilize a tecla ÁUDIO (verde) e escolha uma das opções disponível da emissora.

Termo de garantia

Fica expresso que esta garantia contratual é conferida mediante as seguintes condições:

Nome do cliente:

Assinatura do cliente:

Nº da nota fiscal:

Data da compra:

Modelo:

Nº de série:

Revendedor:

1. Todas as partes, peças e componentes do produto são garantidos contra eventuais vícios de fabricação, que porventura venham a apresentar, pelo prazo de 1 (um) ano, sendo este prazo de 3 (três) meses de garantia legal mais 9 (nove) meses de garantia contratual –, contado a partir da data da compra do produto pelo Senhor Consumidor, conforme consta na nota fiscal de compra do produto, que é parte integrante deste Termo em todo o território nacional. Esta garantia contratual compreende a troca gratuita de partes, peças e componentes que apresentarem vício de fabricação, incluindo as despesas com a mão de obra utilizada nesse reparo. Caso não seja constatado vício de fabricação, e sim vício(s) proveniente(s) de uso inadequado, o Senhor Consumidor arcará com essas despesas.
2. A instalação do produto deve ser feita de acordo com o Manual do Produto e/ou Guia de Instalação. Caso seu produto necessite a instalação e configuração por um técnico capacitado, procure um profissional idôneo e especializado, sendo que os custos desses serviços não estão inclusos no valor do produto.
3. Constatado o vício, o Senhor Consumidor deverá imediatamente comunicar-se com o Serviço Autorizado mais próximo que conste na relação oferecida pelo fabricante – somente estes estão autorizados a examinar e sanar o defeito durante o prazo de garantia aqui previsto. Se isso não for respeitado, esta garantia perderá sua validade, pois estará caracterizada a violação do produto.

4. Na eventualidade de o Senhor Consumidor solicitar atendimento domiciliar, deverá encaminhar-se ao Serviço Autorizado mais próximo para consulta da taxa de visita técnica. Caso seja constatada a necessidade da retirada do produto, as despesas decorrentes, como as de transporte e segurança de ida e volta do produto, ficam sob a responsabilidade do Senhor Consumidor.
5. A garantia perderá totalmente sua validade na ocorrência de quaisquer das hipóteses a seguir: a) se o vício não for de fabricação, mas sim causado pelo Senhor Consumidor ou por terceiros estranhos ao fabricante; b) se os danos ao produto forem oriundos de acidentes, sinistros, agentes da natureza (raios, inundações, desabamentos, etc.), umidade, tensão na rede elétrica (sobretensão provocada por acidentes ou flutuações excessivas na rede), instalação/uso em desacordo com o manual do usuário ou decorrentes do desgaste natural das partes, peças e componentes; c) se o produto tiver sofrido influência de natureza química, eletromagnética, elétrica ou animal (insetos, etc.); d) se o número de série do produto tiver sido adulterado ou rasurado; e) se o aparelho tiver sido violado.
6. Esta garantia não cobre perda de dados, portanto, recomenda-se, se for o caso do produto, que o Consumidor faça uma cópia de segurança regularmente dos dados que constam no produto.
7. A Intelbras não se responsabiliza pela instalação deste produto, e também por eventuais tentativas de fraudes e/ou sabotagens em seus produtos. Mantenha as atualizações do software e aplicativos utilizados em dia, se for o caso, assim como as proteções de rede necessárias para proteção contra invasões (hackers). O equipamento é garantido contra vícios dentro das suas condições normais de uso, sendo importante que se tenha ciência de que, por ser um equipamento eletrônico, não está livre de fraudes e burlas que possam interferir no seu correto funcionamento.
8. Descarte adequadamente seu produto após vida útil - entregue em pontos de coleta de produtos eletroeletrônicos, em alguma assistência técnica autorizada Intelbras ou consulte nosso site www.intelbras.com.br e suporte@intelbras.com.br ou (48) 2106-0006 ou 0800 7042767 para mais informações.

Sendo estas as condições deste Termo de Garantia complementar, a Intelbras S/A se reserva o direito de alterar as características gerais, técnicas e estéticas de seus produtos sem aviso prévio.

Todas as imagens deste manual são ilustrativas.



Os termos HDMI e HDMI High-Definition Multimedia Interface, e o logotipo HDMI são marcas ou marcas registradas da HDMI Licensing Administrator, Inc. nos Estados Unidos e em outros países.

intelbras



fale com a gente

Suporte a clientes: ☎ (48) 2106 0006

Fórum: forum.intelbras.com.br

Suporte via chat: chat.apps.intelbras.com.br

SAC / Onde comprar? / Quem instala? : 0800 7042767

Importado no Brasil por: Intelbras S/A – Indústria de Telecomunicação Eletrônica Brasileira
Rodovia SC 281, km 4,5 – Sertão do Maruim – São José/SC – 88122-001
CNPJ 82.901.000/0014-41 – www.intelbras.com.br

01.26
Origem: China