

# intelbras

---

Manual do usuário

**CD 700**



# intelbras

**CD 700**

## **Conversor digital de TV com gravador**

Parabéns, você acaba de adquirir um produto com a qualidade e segurança Intelbras.

O CD 700 é um receptor de sinal de TV digital padrão ISDB-T que proporciona ao usuário desfrutar dos canais abertos com uma imagem de excelente qualidade. Projetado para captar os sinais em HDTV Digital, também possui sistema que permite gravar a programação de TV e reproduzir diversas mídias como áudios, vídeos e fotos. Para desfrutar do seu receptor de sinal de TV digital padrão ISDB-T CD 700 é necessário que o sinal digital de TV terrestre esteja disponível em sua região e de uma antena de TV que capte os canais digitais. A ausência deste sinal impossibilita o funcionamento do produto. Recomendamos que você leia atentamente este manual antes da instalação do produto e guarde-o para futuras referências.

# Cuidados e segurança

---



Este símbolo alerta o usuário sobre a presença de tensão perigosa dentro do produto que pode ser de magnitude suficiente para constituir risco de choque elétrico.

---



O símbolo indica que existem importantes instruções de operação e manutenção no manual que acompanha esta unidade. Este produto só pode ser aberto por um técnico da assistência técnica autorizada.

---



Este símbolo indica que o produto incorpora isolamento dupla entre as linhas de tensão perigosas e partes acessíveis ao usuário.

---

- » As instruções de segurança e operação devem ser guardadas para referências futuras.
- » Use apenas a fonte de alimentação que acompanha o produto.
- » Não exponha o produto a temperaturas abaixo de -10 °C e acima de 55 °C.
- » Não tente abrir o produto: o ato pode danificá-lo e implica em perda do direito a garantia.
- » Cuidado para não danificar o cabo e o plugue da tomada.
- » Não sobrecarregue as tomadas ou extensões, pois pode causar incêndio ou choque elétrico.
- » Instale-o em um local seguro, mantenha-o longe da área de contato de crianças.
- » Não bloqueie nenhuma das áreas de ventilação do produto.
- » Não deixe o aparelho perto ou em contato com água.
- » Limpe o produto somente com pano seco.
- » Use apenas acessórios recomendados pelo fabricante.
- » Para maior proteção durante tempestade com relâmpago ou quando o conversor ficar inativo e/ou sem uso por longos períodos, tire-o da tomada e desconecte a antena externa do produto.
- » LGPD - Lei Geral de Proteção de Dados Pessoais: este produto não realiza qualquer tratamento de dados pessoais.

# Índice

1. Especificações técnicas	6
2. Características	6
3. Visão geral do conversor digital	7
3.1. Painel frontal	7
3.2. Controle remoto	8
3.3. Instalando pilhas no controle remoto	9
3.4. Como utilizar o controle remoto	10
4. Conexões	11
5. Primeira instalação	12
5.1. Bem-vindo	12
6. Menu principal	13
6.1. Instalação	13
6.2. Imagem e som	23
6.3. Ferramentas	25
6.4. USB	26
7. Dúvidas frequentes	30
Termo de garantia	33

# 1. Especificações técnicas

---

Resolução de vídeo	480i/480p/720p/1080i/1080p
Formatos de vídeo compatíveis	AVI, MPG, FLV, M4V, MKV, MOV, MP4, SWF e VOB
Formatos de áudio compatíveis	AAC, M4A, MP2, MP3, OGG, WAV e WMA
Formato da tela	4:3PS/4:3LB/16:9/Automático
Modo de exibição	PAL-M/PAL/PAL-N/NTSC
Saída de áudio digital	LPCM/BS
Portas de saída	HDMI® e RCA (áudio e vídeo)
Frequência	177.143~213.143 MHz – 473.143~695.143 MHz
Modulação	DQPSK/QPSK/16QAM/64QAM
Largura de banda	6 MHz
Conector de entrada e saída da antena	F Fêmea
Consumo	aprox. 4 W
Tensão	5 Vdc / 1,5 A (fonte externa 110-220 Vac ~ 50/60 Hz)

## 2. Características

---

- » Conversor de sinal de TV digital Full HD.
- » Gravador Full HD.
- » Menu em português.
- » Possui Closed Caption.
- » Busca de canais automática/manual.
- » Edição de Canais.
- » Agendar gravação.
- » Guia de programação.
- » Controle dos pais.
- » Central de mídia.
- » Entrada USB 2.0 frontal.
- » Saída HDMI®.
- » Saída RCA.
- » Fonte externa bivolt.

## 3. Visão geral do conversor digital

### 3.1. Painel frontal

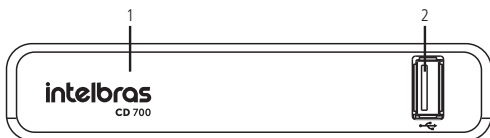

1. **LED indicador:** na cor vermelha, indica que o conversor está desligado. Na cor verde, indica que o conversor está ligado.
2. **USB:** entrada para conexão de dispositivo de armazenamento USB (pen drive).

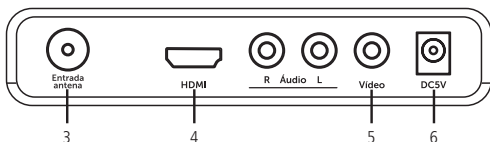



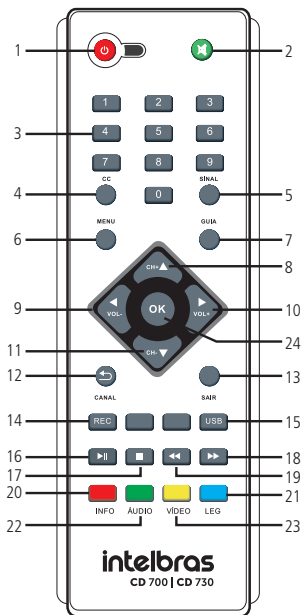

3. **Antena:** entrada para conexão do cabo da antena.
4. **HDMI®:** saída para conexão HDMI®.
5. **AV:** a conexão AV engloba três conectores: Vídeo, Áudio L e Áudio R (RCA).
6. **DC-5 V:** entrada de alimentação 5 Vdc / 1,5 A.

## 3.2. Controle remoto



1. **Liga/Desl:** liga ou desliga o conversor.
2. **MUDO:** ativa ou desativa o áudio.
3. **Teclas numéricas 0-9:** levam diretamente ao canal digitado.
4. **CC<sup>1</sup>:** exibe o conteúdo do Closed Caption.
5. **SINAL:** exibe a intensidade e a qualidade do sinal do canal.
6. **MENU:** abre e fecha a tela do menu.

7. **GUIA**<sup>1</sup>: guia eletrônico de programação.
8. **CH +**: muda para canais acima.
9. **VOL -**: diminui o volume.
10. **VOL +**: aumenta o volume.
11. **CH -**: muda para canais abaixo.
12. **CANAL**: retorna ao canal anteriormente sintonizado.
13. **SAIR**: sai do menu atual ou retorna ao menu anterior.
14. **REC**: grava o programa do canal.
15. **USB**: remove o dispositivo USB com segurança.
16.  : pausa, inicia ou dá continuidade à reprodução.
17.  : pausa a reprodução ou sai de uma gravação.
18.  : permite retroceder rapidamente a reprodução.
19.  : permite avançar rapidamente a reprodução.
20. **INFO**<sup>1</sup>: exibe informações sobre o programa atual.
21. **LEGENDA**: muda os idiomas da legenda ou ativa/desativa a legenda.
22. **ÁUDIO**: define a faixa de áudio e o modo de áudio.
23. **VÍDEO**: configuração de vídeo e áudio.
24. **OK**: confirma uma seleção.

<sup>1</sup> Os recursos deste menu dependem exclusivamente da disponibilidade desse serviço pelas emissoras de TV.

### 3.3. Instalando pilhas no controle remoto

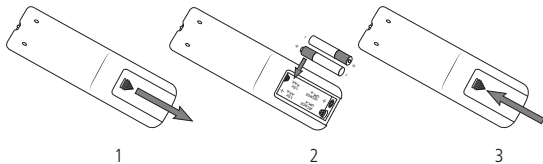

1. Remova a tampa do compartimento das pilhas do controle;
2. Insira duas pilhas AAA 1,5 V;
3. Feche a tampa do compartimento.

A figura 2 exibe o correto posicionamento das pilhas. O posicionamento correto das pilhas pode ser visto também no compartimento onde as pilhas serão instaladas.

### 3.4. Como utilizar o controle remoto

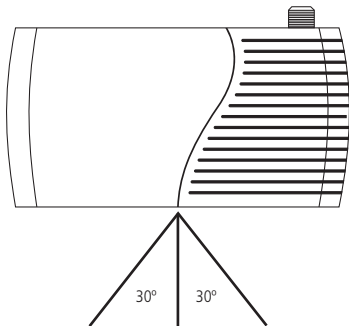

Para utilizar o controle remoto, será preciso apontá-lo para a parte dianteira do conversor. Seu alcance pode chegar a uma distância de até 5 metros. O raio de captura do sinal do controle é de aproximadamente 60°.

**Obs.:** o controle não funcionará se houver algum obstáculo entre a parte dianteira e o receptor. Claridade intensa, seja solar ou artificial, diminuirá a sensibilidade do controle remoto.

## 4. Conexões

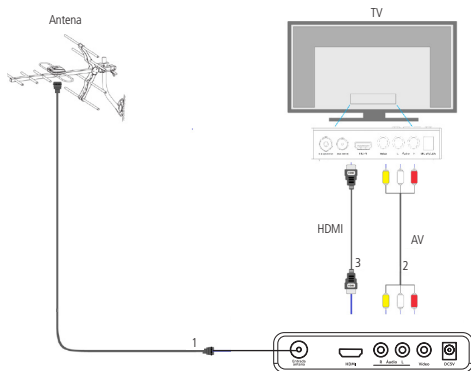

1. **Antena:** conecte a antena UHF interna ou externa.
2. **AV:** conexão para transferência de áudio e vídeo do conversor para a TV em resolução VGA.
3. **HDMI®:** conexão de transferência de áudio e vídeo do conversor para a TV em alta resolução Full HD.

**Obs.:** para realizar as conexões com segurança, siga atentamente as instruções dos manuais de todos os equipamentos utilizados. Certifique-se de que todos os equipamentos estejam desligados antes de conectá-los.





**Atenção:** para conectar o conversor à TV é necessário utilizar apenas um cabo, podendo optar pelo cabo HDMI® ou RCA, não há a necessidade de utilizar ambos. O cabo HDMI® não acompanha o produto.

# 5. Primeira instalação

---

## 5.1. Bem-vindo

Após realizar as conexões do conversor à TV, ligue o televisor e configure-o para receber o sinal de vídeo de acordo com a conexão realizada (entrada HDMI® ou AV). Depois disso, plugue o cabo de alimentação do conversor na tomada. Ao ligar o conversor pela primeira vez ou no caso de restaurar as configurações de fábrica, aparecerá na tela o menu Guia de instalação.



Use as teclas   para navegar no menu, para selecionar uma opção use as teclas  . Após definir as configurações, escolha a opção *OK* e em seguida pressione a tecla *Ok* do controle remoto.



**Obs.:** antes de iniciar a busca de canais, certifique-se que a antena está devidamente instalada, pois após a seleção o conversor buscará automaticamente os canais.

## 6. Menu principal

---

Para entrar no menu principal pressione a tecla *MENU* do controle remoto. Serão exibidas as seguintes opções de configuração: Instalação, Imagem e Som, Ferramenta, e USB. Para navegar no menu, use as teclas  . Para entrar em uma das opções de configuração, pressione a tecla *OK* do controle remoto. Para voltar pressione a tecla *SAIR*.

### 6.1. Instalação

Neste menu é possível realizar busca, edição e exclusão de canais, bem como acessar o guia de programação, e ativar/desativar as funções de VCN e alimentação de antena.



## Busca automática de canais

Permite realizar automaticamente a busca e a memorização de todos os canais de TV abertos disponíveis.

1. Entre no menu principal através da tecla Menu do controle remoto, escolha a opção Instalação, em seguida Busca de Canais, e finalmente Busca Automática de Canais.
2. Pressione a tecla *OK* do controle remoto para dar início a busca automática de canais.
3. Após selecionar *Busca Automática de Canais* a mensagem a seguir será exibida na tela: *Aviso! Você deseja apagar todos os canais?.*
4. Escolha *Sim*, para que todos os canais memorizados sejam deletados; ou
5. Escolha *Não*, para que todos os canais memorizados sejam mantidos e novos canais, caso haja, sejam memorizados.
6. Para cancelar a busca dos canais pressione a tecla Sair do controle remoto.

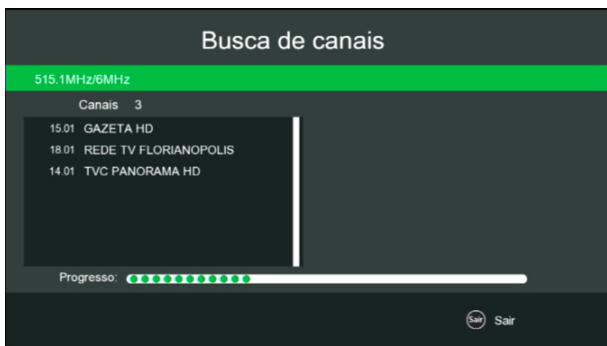



## Busca manual de canais

Permite realizar manualmente a busca e a memorização por canal ou frequência.

### Por canal



A varredura é realizada de acordo com o canal escolhido:

1. Entre no menu principal através da tecla *Menu* do controle remoto, escolha a opção *Instalação*, em seguida *Busca de Canais*, e finalmente *Busca Manual de Canais*.
2. Use as teclas  para navegar no menu, para selecionar uma opção use as teclas .
3. Para realizar a busca é preciso selecionar o modo de varredura *Por Canal*, escolher a faixa de varredura *VHF* ou *UHF*, definir o *Número do Canal* e selecionar a opção *Buscar*, depois pressione a tecla *OK* do controle remoto para dar início a busca.

Para cancelar a busca dos canais pressione a tecla *Sair* do controle remoto.



## Por Frequência

1. A varredura é realizada de acordo com a frequência escolhida:
2. Entre no menu principal através da tecla *Menu* do controle remoto, escolha a opção *Instalação*, em seguida *Busca de Canais*, e finalmente *Busca Manual de Canais*.
3. Use as teclas  para navegar no menu, para selecionar uma opção use as teclas .
4. Para realizar a busca é preciso selecionar o modo de varredura *Por Frequência*, escolher a frequência, definir a largura de banda e selecionar a opção *Buscar*, depois pressione a tecla *OK* do controle remoto para dar início a busca.
5. Para cancelar a busca, pressione a tecla *Sair* do controle remoto.



**Obs.:** para ter sucesso na captação e memorização do canal, é preciso que o sinal esteja com alto nível de intensidade e qualidade. Verifique o canal e a frequência que devem ser configurados com a emissora para que possa ser realizada a busca manual.

## **Função VCN (Virtual Channel Number)**

Permite habilitar ou desabilitar a utilização de número virtual de canais.

Quando a função estiver habilitada os canais serão enumerados de acordo com as informações recebidas pela emissora de televisão. Quando a função estiver desabilitada a numeração dos canais será de acordo com a ordem em que foram encontrados durante a busca de canais (Exemplo: 1, 2, 3, etc.).

## **Alimentar Antena Amplificada**

Permite ligar ou desligar a alimentação da antena amplificada. Recomendamos apenas o uso de antenas amplificadas compatíveis que utilizam alimentação 5 V e 0,6 A. Escolha a opção *Ligado* para ligar ou *Desligado* para desligar a alimentação.

## **Edição de canais**

Permite realizar a edição manual de canais (bloquear, pular, mover ou apagar). Entre no menu principal através da tecla Menu do controle remoto, escolha a opção Instalação, em seguida Edição de canais. Será solicitada a senha, que é 0000 por padrão de fábrica, mas que pode ser alterada pelo usuário. Após inserir a senha:

1. Escolha o canal que se deseja editar.
2. Selecione o comando pelos botões do controle, e pressione *OK* para selecionar.
3. Para salvar as alterações realizadas, aperte a tecla *SAIR*.



Comandos para editar canais:

- » **Tecla INFO (tecla vermelha):** permite ajustar a sequência de canais.



- » **Tecla ÁUDIO (tecla verde):** pula o canal, ao utilizar a tecla CH + ou CH- para navegar entre canais.



- » **Tecla VÍDEO (tecla amarela):** bloqueia/desbloqueia o canal (solicita senha para execução do canal).



- » **Tecla LEG (tecla azul):** apaga os canais da lista (é possível adicionar novamente o canal, por meio da Busca de Canais).

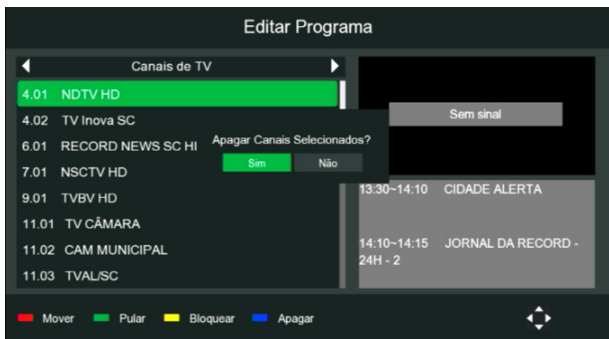





## Excluir todos os canais

Permite excluir todos os canais disponíveis no aparelho (é possível adicionar novamente os canais, por meio da Busca de Canais).

## Guia de programação

Permite consultar a programação dos canais, bem como sinopse dos programas.

1. Entre no menu principal através da tecla Menu do controle remoto, escolha a opção Instalação, e em seguida Guia de programação.
2. Use as teclas   para navegar na programação do canal escolhido. Para alternar entre canais use as teclas  .

Os recursos deste menu dependem exclusivamente da disponibilidade desse serviço pelas emissoras de TV.

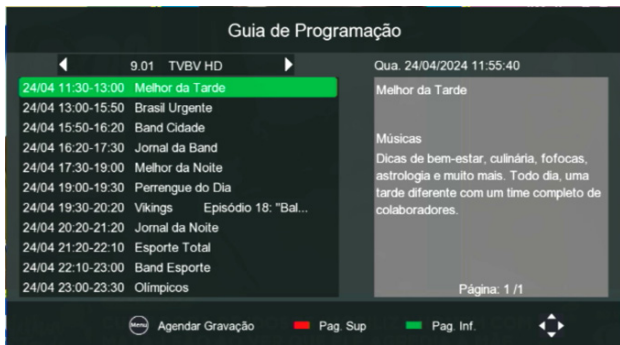



- » **Tecla INFO (tecla vermelha):** move a seleção para o topo da lista de programas.
- » **Tecla ÁUDIO (tecla verde):** move a seleção para o fundo da lista de programas.
- » **Tecla MENU:** abre o menu de gravação.

## Agendar gravação

Permite programar hora e data para gravação.





1. Entre no menu principal através da tecla *Menu* do controle remoto, escolha a opção *Instalação*, e em seguida *Guia de programação*. Pressione a tecla *MENU* para abrir o menu de agendamento de gravação.

2. Use as teclas   para navegar no menu *Agendamento*, para configurar uma gravação pressione a tecla *INFO* (tecla vermelha).

**Agendamento** 24/04/2024 14:34:15

Evento	Programa	Data	Data e Hora	Repetir	Estado
01	GAZETA HD	24/05/20...	14:33-16:33	Uma vez	Gravador
02	.....	--/--	--:-- --:--	Uma vez	Canais
03	.....	--/--	--:-- --:--	Uma vez	Canais
04	.....	--/--	--:-- --:--	Uma vez	Canais
05	.....	--/--	--:-- --:--	Uma vez	Canais
06	.....	--/--	--:-- --:--	Uma vez	Canais
07	.....	--/--	--:-- --:--	Uma vez	Canais
08	.....	--/--	--:-- --:--	Uma vez	Canais

Adicionar Editar Apagar Sair

3. Use as teclas   para navegar no menu *Editar Agendamento*, para selecionar uma opção use as teclas   para alterar data e hora pressione as teclas numéricas do controle remoto.

**Editar Agendamento**

Data	24/04/2024	▶
Nome do programa	15.01 GAZETA HD	▶
Início	14:25	▶
Fim	14:25	▶
Duração	00:00	▶
Repetir	Uma vez	▶
Modo	Gravador	▶

Sair Confirmar

- » **Data:** permite selecionar a data de início da gravação.
  - » **Nome do programa:** permite selecionar o canal que deseja gravar.
  - » **Início:** permite definir o horário de início da gravação.
  - » **Duração:** permite definir o período de duração da gravação.
  - » **Repetir:** estabelece a quantidade de dias que deseja gravar ou auto ligar.  
As opções disponíveis são: Desabilitado/Uma vez/Diário/Semanal/Mensal.
  - » **Modo:** definido em Gravador (para gravar um determinado canal de TV).
4. Para salvar as configurações de *Gravar* pressione a tecla *OK* do controle remoto.
  5. Para sair do menu pressione a tecla *Sair* do controle remoto.

## Tecla REC

Através da tecla do controle remoto é possível iniciar uma gravação no conversor a qualquer instante. Pressione a tecla e aguarde alguns segundos até que a tela de gravação apareça e o conversor iniciará a gravação do canal de TV desejado. A duração da gravação, por padrão de fábrica, é de duas horas, e para alterar essa configuração basta pressionar novamente a tecla e digitar, com as teclas numéricas do teclado, a duração que você deseja.



**Atenção:** para utilizar essa função é necessário adicionar um pen drive na entrada USB do conversor.

Os arquivos de gravação são gerados e salvos no formato *Transport Stream (TS)*.

## 6.2. Imagem e som

Permite definir as configurações de Vídeo e Áudio. Neste menu é possível configurar o formato de tela, resolução de vídeo, modo de exibição, saída de vídeo, e saída e áudio digital.

1. Entre no menu principal através da tecla *Menu* do controle remoto, escolha a opção *Imagem e Som*.

2. Use as teclas  para navegar no menu, para selecionar uma opção use as teclas .





- » **Formato de tela:** permite definir o formato da saída de vídeo para que fique compatível com o formato da TV. As opções disponíveis são: Automático/4:3PS/4:3LB/16:9.
- » **Resolução de vídeo:** permite definir a resolução do receptor para que fique compatível com a resolução da TV.
- » **Modo de exibição:** permite definir o receptor com o sistema de cores da sua TV. As opções disponíveis são: PAL/PAL-M/ PAL-N /NTSC.
- » **Saída de vídeo:** permite definir a saída de vídeo. As opções disponíveis são CVBS e YUV.
- » **Áudio digital:** permite definir a saída de áudio digital. As opções disponíveis são: HDMI PCM, HDMI Mude e HDMI RAW.

3. Para sair do menu pressione a tecla Sair do controle remoto.



### 6.3. Ferramentas

Permite definir idioma, data e hora do sistema, exibir as informações do produto, configurar o controle dos pais, e restaurar o sistema para as configurações de fábrica.

1. Entre no menu principal através da tecla Menu do controle remoto, escolha a opção Ferramentas.
2. Use as teclas   para navegar no menu, para selecionar uma opção use as teclas  .

  - » **Idioma:** permite definir o idioma do sistema. As opções são: Português, Inglês e Espanhol.
  - » **Informação:** exibe informações do sistema.
  - » **Data e hora:** permite configurar data e hora de forma manual, ou de forma automática selecionando o país do usuário.
  - » **Controle dos pais:** permite bloquear o menu, escolher a faixa etária de bloqueio de programas, e redefinir a senha.
  - » **Restaurar configurações de fábrica:** permite restaurar as configurações do sistema para o padrão de fábrica.

3. Para sair do menu pressione a tecla *Sair* do controle remoto.

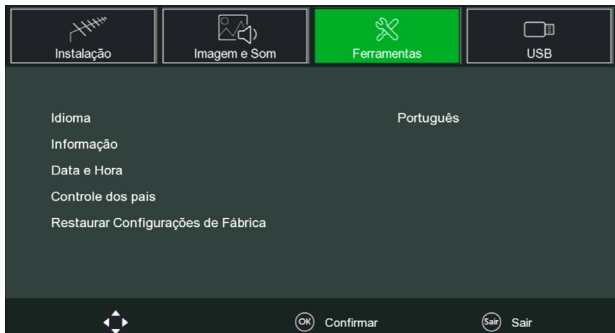

## 6.4. USB

### Multimídia



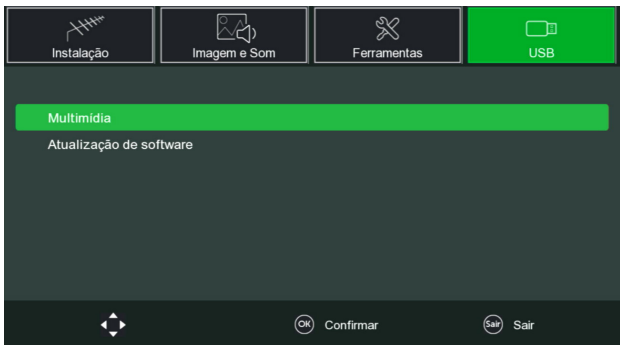





Permite gerenciar e reproduzir arquivos de Gravação, Vídeo, Música ou Imagem a partir de um dispositivo de memória USB do tipo Pen Drive. Também é possível formatar e visualizar o espaço já utilizado e disponível no dispositivo de armazenamento USB.



## Músicas

Permite reproduzir alguns formatos de áudio como: WAV, AAC, MP3, OGG e MP2.





Comandos de controle do reproduutor de áudio:

- » **Teclas**   : navegue na lista de arquivos.
- » **Tecla**  : selecione o arquivo a ser reproduzido.
- » **Teclas**   : aumente ou diminua o volume.
- » **Teclas**   : altere para a música anterior ou próxima.
- » **Tecla**  : suspenda/retome a reprodução do arquivo.
- » **Tecla**  : encerre a reprodução do arquivo.

## Fotos

Permite reproduzir alguns formatos de imagem como: JPEG e BMP.





Comandos de controle do reproduutor de imagem:

- » **Teclas**   : gire no sentido anti-horário/horário, respectivamente.
- » **Teclas**   : avance ou volte na lista de arquivos.
- » **Tecla**  : habilite/desabilite a rolagem automática de arquivos

## Filmes

Permite reproduzir alguns formatos de vídeo como: MP4, AVI, MOV, MKV e VOB.





Comandos de controle do reprodutor de Vídeo:

- » **Teclas**  : aumente ou diminua o volume.
- » **Teclas**  : altere para o vídeo anterior ou próximo.
- » **Tecla**  : para pausar o vídeo ou reproduzi-lo novamente.
- » **Teclas**  : avance ou retroceda o tempo do vídeo em reprodução.
- » **Tecla**  : Encerre a reprodução do arquivo

## Gravações

Permite reproduzir as gravações feitas no próprio dispositivo.



Comandos de controle do reprodutor de gravações:

- » **Teclas**  : aumente ou diminua o volume.
- » **Teclas**  : altere para o vídeo anterior ou próximo.
- » **Tecla**  : para pausar o vídeo ou reproduzi-lo novamente.
- » **Teclas**  : avance ou retroceda o tempo do vídeo em reprodução.
- » **Tecla**  : encerre a reprodução do arquivo.

## Atualização de software

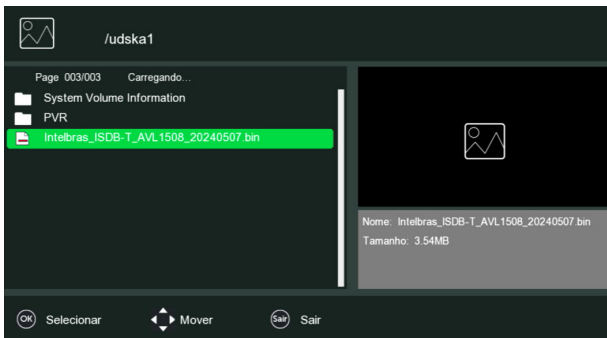
Permite ao usuário atualizar a versão do software através de um dispositivo de armazenamento USB.



1. Entre no menu principal através da tecla Menu do controle remoto, no menu USB escolha a opção *Atualização de software* e em seguida *Atualização por USB*.
2. Use as teclas   para navegar no menu, para selecionar uma opção use a tecla *OK*.
3. Selecione o arquivo que deseja para realizar a atualização e pressione a tecla *OK* do controle remoto, para dar início a atualização do software.
4. Para sair do menu pressione a tecla *Sair* do controle remoto.

## 7. Dúvidas frequentes

---

<b>Dúvida</b>	<b>Solução</b>
O produto não liga.	Verifique se o produto está instalado corretamente, consulte o item 4. <i>Conexões</i> deste manual. Certifique-se de que o produto está ligado na tomada, veja se o LED indicador na parte frontal do conversor está aceso, caso esteja verde significa que está ligado, vermelho significa que está desligado neste caso ligue-o através do controle remoto ou do próprio conversor.
O LED está verde, mas não aparece a imagem.	Certifique-se que o cabo (HDMI® ou RCA) de conexão do conversor com a TV está corretamente instalado. Verifique se a TV está ligada e configurada para receber o sinal de vídeo HDMI® ou RCA.
Liga, aparece o menu, mas não aparece nenhum canal.	Certifique-se que a antena de UHF está corretamente instalada e apontada para torre de transmissão. Faça a busca automática de canais.
Na tela aparece a mensagem: <i>Sem sinal ou Sinal Fraco.</i>	Verifique a qualidade do sinal. Verifique se a antena e os cabos estão corretamente instalados. Verifique o direcionamento da antena. Certifique-se que o cabo (HDMI® ou RCA) de conexão do conversor com a TV está corretamente instalado.
Com Imagem, mas sem som.	Verifique se a opção <i>MUDO</i> do controle remoto foi acionada. Verifique se os cabos (RCA/HDMI®) de ligação do conversor a TV estão conectados e funcionando perfeitamente. Verifique o volume da TV.

Apenas o som, sem a imagem na tela.	Verifique se os cabos (RCA/HDMI®) de ligação do conversor a TV estão conectados e funcionando perfeitamente.
Como devo fazer o alinhamento da antena?	Para um alinhamento mais preciso, use o sistema de medição do nível de sinal do conversor digital, pressione a tecla Sinal do controle remoto em um dos canais, depois aponte e prenda a antena para a direção que apresentar maior intensidade de sinal, e por fim refaça a busca automática de canais.
É possível usar qualquer antena de TV?	Não, recomendamos usar uma antena de UHF para captar o sinal digital.
Preciso ter o sinal digital disponível na minha região?	Sim, é preciso ter o sinal disponível em sua região pois o produto não funciona sem o sinal digital.
Posso usar o conversor com uma TV que já possua um conversor digital integrado?	Sim, pode usar perfeitamente.
Posso gravar a programação da TV e assistir em um computador?	O sistema de gravação foi desenvolvido para ser utilizado apenas no conversor, neste caso recomendamos assistir à programação gravada apenas no conversor digital.
Imagem travando ou em forma de mosaico.	Problema com sinal, verifique a instalação e o direcionamento da antena. Caso necessite insira um amplificador próximo da antena. Se o problema acontecer com o uso de antena interna neste caso recomendamos substituir por uma externa.
Controle remoto não funciona.	Substitua as pilhas. Verifique se não há obstáculos na frente do conversor. <b>Obs.:</b> a distância média de operação é de 5 metros.

---

	Tente plugá-lo novamente.
Não reconhece o dispositivo USB.	Tente reiniciar o conversor.
	Formate-o no formato FAT32 ou NTFS usando um computador convencional.
	Tente usar outro modelo de dispositivo de memória USB.
Programação está em outro idioma.	No canal selecionado, utilize a tecla <i>ÁUDIO</i> (verde) e escolha uma das opções disponível da emissora.

---

# Termo de garantia

---

Fica expresso que esta garantia contratual é conferida mediante as seguintes condições:

---

Nome do cliente:

Assinatura do cliente:

Nº da nota fiscal:

Data da compra:

Modelo:

Nº de série:

Revendedor:

---

1. Todas as partes, peças e componentes do produto são garantidos contra eventuais vícios de fabricação, que porventura venham a apresentar, pelo prazo de 1 (um) ano, sendo este prazo de 3 (três) meses de garantia legal mais 9 (nove) meses de garantia contratual –, contado a partir da data da compra do produto pelo Senhor Consumidor, conforme consta na nota fiscal de compra do produto, que é parte integrante deste Termo em todo o território nacional. Esta garantia contratual compreende a troca gratuita de partes, peças e componentes que apresentarem vício de fabricação, incluindo as despesas com a mão de obra utilizada nesse reparo. Caso não seja constatado vício de fabricação, e sim vício(s) proveniente(s) de uso inadequado, o Senhor Consumidor arcará com essas despesas.
2. A instalação do produto deve ser feita de acordo com o Manual do Produto e/ou Guia de Instalação. Caso seu produto necessite a instalação e configuração por um técnico capacitado, procure um profissional idôneo e especializado, sendo que os custos desses serviços não estão inclusos no valor do produto.
3. Constatado o vício, o Senhor Consumidor deverá imediatamente comunicar-se com o Serviço Autorizado mais próximo que conste na relação oferecida pelo fabricante – somente estes estão autorizados a examinar e sanar o defeito durante o prazo de garantia aqui previsto. Se isso não for respeitado, esta garantia perderá sua validade, pois estará caracterizada a violação do produto.
4. Na eventualidade de o Senhor Consumidor solicitar atendimento domiciliar, deverá encaminhar-se ao Serviço Autorizado mais próximo para consulta da taxa de visita técnica. Caso

seja constatada a necessidade da retirada do produto, as despesas decorrentes, como as de transporte e segurança de ida e volta do produto, ficam sob a responsabilidade do Senhor Consumidor.

5. A garantia perderá totalmente sua validade na ocorrência de quaisquer das hipóteses a seguir: a) se o vício não for de fabricação, mas sim causado pelo Senhor Consumidor ou por terceiros estranhos ao fabricante; b) se os danos ao produto forem oriundos de acidentes, sinistros, agentes da natureza (raios, inundações, desabamentos, etc.), umidade, tensão na rede elétrica (sobretensão provocada por acidentes ou flutuações excessivas na rede), instalação/uso em desacordo com o manual do usuário ou decorrentes do desgaste natural das partes, peças e componentes; c) se o produto tiver sofrido influência de natureza química, eletromagnética, elétrica ou animal (insetos, etc.); d) se o número de série do produto tiver sido adulterado ou rasurado; e) se o aparelho tiver sido violado.
6. Esta garantia não cobre perda de dados, portanto, recomenda-se, se for o caso do produto, que o Consumidor faça uma cópia de segurança regularmente dos dados que constam no produto.
7. A Intelbras não se responsabiliza pela instalação deste produto, e também por eventuais tentativas de fraudes e/ou sabotagens em seus produtos. Mantenha as atualizações do software e aplicativos utilizados em dia, se for o caso, assim como as proteções de rede necessárias para proteção contra invasões (hackers). O equipamento é garantido contra vícios dentro das suas condições normais de uso, sendo importante que se tenha ciência de que, por ser um equipamento eletrônico, não está livre de fraudes e burlas que possam interferir no seu correto funcionamento.
8. Descarte adequadamente seu produto após vida útil - entregue em pontos de coleta de produtos eletroeletrônicos, em alguma assistência técnica autorizada Intelbras ou consulte nosso site [www.intelbras.com.br](http://www.intelbras.com.br) e [suporte@intelbras.com.br](mailto:suporte@intelbras.com.br) ou (48) 2106-0006 ou 0800 7042767 para mais informações.

Sendo estas as condições deste Termo de Garantia complementar, a Intelbras S/A se reserva o direito de alterar as características gerais, técnicas e estéticas de seus produtos sem aviso prévio.

Todas as imagens deste manual são ilustrativas.



Os termos HDMI e HDMI High-Definition Multimedia Interface, e o logotipo HDMI são marcas ou marcas registradas da HDMI Licensing Administrator, Inc. nos Estados Unidos e em outros países.

# intelbras

---



*fale com a gente*

**Suporte a clientes:** ☎ (48) 2106 0006

**Fórum:** [forum.intelbras.com.br](http://forum.intelbras.com.br)

**Suporte via chat:** [chat.apps.intelbras.com.br](http://chat.apps.intelbras.com.br)

**SAC / Onde comprar? / Quem instala? :** 0800 7042767

Importado no Brasil por: Intelbras S/A – Indústria de Telecomunicação Eletrônica Brasileira  
Rodovia SC 281, km 4,5 – Sertão do Maruim – São José/SC – 88122-001  
CNPJ 82.901.000/0014-41 – [www.intelbras.com.br](http://www.intelbras.com.br)

01.26  
Origem: China