



Manual do usuário
Manual del usuario

XPE 3200 PLUS IP

Português

intelbras

XPE 3200 PLUS IP
Videoproteiro eletrônico IP

Parabéns, você acaba de adquirir um produto com a qualidade e segurança Intelbras.

O videoproteiro facial XPE 3200 PLUS IP é um terminal viva-voz, com saída para abertura de fechadura destinado a facilitar o trabalho e trazer segurança para os projetos de portaria condominial ou corporativa interligados ao mundo IP, através de comunicação VoIP (Voz sobre IP) e controle de acesso (por cartão RFID ou face).

O produto é equipado com processadores modernos, capazes de executarem todas as facilidades de maneira rápida e confiável.



ATENÇÃO: este produto vem com uma senha padrão de fábrica. Para sua segurança é imprescindível que você a troque assim que instalar o produto e questione seu técnico quanto as senhas configuradas, quais usuários que possuem acesso e os métodos de recuperação.



Este equipamento não tem direito à proteção contra interferência prejudicial e não pode causar interferência em sistemas devidamente autorizados. O número de homologação se encontra na etiqueta do produto, para consultas acesse o site: <https://www.gov.br/anatel/pt-br>.

Índice

Português	2
Cuidados e segurança	7
1. Especificações técnicas	8
2. Características	9
3. Produto	9
3.1. Dimensões	10
3.2. Acessórios e itens do kit de instalação	11
3.3. Fixação e conexões	12
3.4. Conhecendo os conectores e ligações	13
3.5. Passagem dos cabos e fechamento da vedação	17
3.6. Fixação do produto no suporte de parede	18
4. Acesso à interface e configurações básicas	18
4.1. Buscando o IP do videoporteiro na rede	18
4.2. Acessando o XPE pela interface web	19
4.3. Registrando uma conta SIP	21
4.4. Configurando a tecla Portaria	22
4.5. Acionando fechadura por comando DTMF	23
4.6. Cadastro de usuário, senha e face	24
5. Programações e operações	27
5.1. Status	27
5.2. Conta	28
5.3. Rede	32
5.4. Interfone	34
5.5. Vídeo	38
5.6. Controle de Acesso	41
5.7. Entrada	56
5.8. Web Relé	61

6. Relé Extra	61
6.1. Relé B	62
6.2. Relé C	64
7. Entrada Extra	66
7.1. Entrada B e Entrada C	66
8. Configuração	67
8.1. Horário/Idioma	67
8.2. Ações URL	69
8.3. Moradores/PL. Discagem	71
8.4. Atualização	76
8.5. Segurança	79
8.6. Áudio	84
8.7. LCD	85
8.8. Tema	86
8.9. Página inicial	88
Termo de garantia	91

Español	92
Cuidados y seguridad	93
1. Especificaciones técnicas	94
2. Características	95
3. Producto	95
3.1. Dimensiones	96
3.2. Accesorios e ítems del kit de instalación	97
3.3. Fijación y conexiones	98
3.4. Conociendo los conectores y las conexiones	99
3.5. Pasaje de cables y sellado	103
3.6. Fijación del producto al soporte de pared	103
4. Acceso a la interfaz y ajustes básicos	104
4.1. Buscando la IP del videoportero en la red	104
4.2. Accediendo al XPE desde la interfaz web	105
4.3. Registrando una cuenta SIP	106
4.4. Configurando la tecla Portería	107
4.5. Accionando cerradura por comando DTMF	108
4.6. Registro de usuario, contraseña y rostro	109
5. Programación y operaciones	112
5.1. Estado (Status)	112
5.2. Cuenta	113
5.3. Red	117
5.4. Interfono	119
5.5. Video	122
5.6. Control de Acceso	125
5.7. Entrada	141
5.8. Web Relé	146
6. Relé Extra	146
6.1. Relé B	146
6.2. Relé C	148

7. Entrada Extra	151
7.1. Entrada B y Entrada C	151
8. Configuración	152
8.1. Horario/Idioma	152
8.2. Acciones URL	154
8.3. Residentes/PL. Marcación	156
8.4. Actualización	161
8.5. Seguridad	164
8.6. Audio	169
8.7. LCD	170
8.8. Tema	171
8.9. Página inicial	174
Póliza de garantía	177
Término de garantía	178

Cuidados e segurança

- » **Segurança elétrica:** todo o processo de instalação e as operações mencionadas aqui devem estar em conformidade com os códigos de segurança elétrica locais. Não assumimos nenhum compromisso ou responsabilidade por incêndios ou choques elétricos causados pela manipulação ou instalação inadequada. Não sobrecarregue as tomadas e os cabos de extensão, pois há risco de incêndio ou choque elétrico.
- » **Segurança no transporte:** evite vibração brusca ou respingos de água durante o transporte, armazenamento e instalação. O uso excessivo de força ou impactos podem resultar em estragos no produto.
- » **Instalação:** mantenha o produto voltada para cima. Manipule-o com cuidado. Não energize o XPE 3200 PLUS IP antes de completar a instalação. Não coloque objetos sobre o produto. Não bloqueie o microfone e o alto-falante. É recomendável que o local de instalação tenha uma proteção para evitar incidência direta de chuva, isso evita que o escoamento de água sobre o produto interrompa o fluxo de áudio do alto-falante e do microfone.
- » **Reparos:** todos os trabalhos de análise e reparos devem ser realizados por profissionais qualificados. Não nos responsabilizamos por quaisquer problemas causados por modificações ou reparos não autorizados.
- » **Ambiente:** não instale o produto próximo a amônia ou gases venenosos.
- » **Limpeza:** limpe o produto apenas com um pano seco. Desligue o produto antes de limpar. Não use detergentes líquidos ou em aerossol.
- » **Atualizações:** a Intelbras disponibiliza constantemente atualizações de software e ferramentas em seu site.
- » **Cabos:** utilize cabos UTP CAT5 ou superiores homologados pela Anatel. Realize a passagem dos cabos de instalação em tubulações exclusivas para o sistema de comunicação, isso evita que outros dispositivos gerem ruídos prejudicando a qualidade do produto.
- » **Rádios comunicadores profissionais:** a utilização de rádios comunicadores profissionais, próximos a produtos eletrônicos, pode causar interferências e falhas de funcionamento. Portanto, utilize estes rádios a uma distância mínima de 1 metro do vídeoporteiro, evitando assim interrupções na operação do produto.



Descarte adequadamente seu produto após vida útil - entregue em pontos de coleta de produtos eletroeletrônicos, em alguma assistência técnica autorizada Intelbras ou consulte nosso site www.intelbras.com.br e suporte@intelbras.com.br ou (48) 2106-0006 ou 0800 7042767 para mais informações.



LGPLD – Tratamento de dados pela Intelbras: este produto faz tratamento de dados pessoais, porém a Intelbras não possui acesso aos dados a partir deste produto.
LGPLD - Segurança do produto no tratamento de dados: este produto possui criptografia no armazenamento dos dados pessoais.

1. Especificações técnicas

VOIP	SIP 2.0 (RFC3261) - 2 Contas SIP	
	Codec: G.711a, G.711u, G.722, G.729 e H264	
	DTMF: RFC2833 (DTMF-Relay), SIP INFO, SIP INFO + RFC2833 (DTMF-Relay)	
	Suporte a chamadas via cliente SIP ou chamadas ponto a ponto (IP)	
	Suporte a criptografia áudio/vídeo através de SRTP	
Suporte a vídeo chamada		
Áudio	Comunicação Full Duplex	
	Ajuste de volume Tx e Rx	
Vídeo	RTSP (suporte a RTSP pela URL: <i>rtsp://IP_do_dispositivo/live/ch00_1</i>)	
	Codec: H264	
	Suporte a ONVIF	
	LEDs para visão noturna (acionamento automático)	
Tela	Câmera 2 MP com 2 lentes, ângulo de visão H:62° V:36° e WDR	
	5" LCD colorido touch screen capacitivo (1280x720)	
Rede	Ethernet: RJ45 10/100BASE-Tx, auto-MDIX (comprimento máximo do cabo é de 100 mts)	
	Protocolo IPv4 com endereçamento estático ou cliente DHCP	
	Sincronização de data e hora automaticamente pela internet	
Fechadura	Interface de configuração web (compatível com Google® Chrome, Firefox®)	
	Abertura por comando Reconhecimento facial, QR Code, cartão RFID, DTMF, senha e HTTP API	
	1 saída de relé contato seco NA/NF (12~24 Vdc / 1máx 1 A)	
Leitor RFID	1 entrada para sensor de porta aberta e/ou botoeira	
	Mifare (13,56 MHz)	
Alimentação	Entrada/saída Wiegand – (função exclusiva para cartão RFID)	
	12 Vdc/1 A (fonte não inclusa)	
RS485	PoE: 802.3af (Classe 3 - 6,49~12,95 W)	
Avisos	Compatível com módulo de acionamento Intelbras XFE 1000 (vendido separadamente)	
Temperatura de operação	Aviso sonoro para acesso liberado e acesso negado	
Fator de proteção	0~50 °C	
Outros	IP65 (obrigatório uso dos itens de vedação no produto, onde a falta deles acarretará na perda da garantia)	
	Processador principal	Embarcado
	Anti-fake	Sim
	Tamper	Sim
	Tipo de tela	Touch screen (capacitivo)
	Instalação	Parede
	Capacidade de cartões	10.000
	Capacidade de senha de acesso	10.000 (1 por usuário cadastrado)
	Capacidade de imagem facial	10.000
	Capacidade de registros de acesso	10.000
Compensação de luz	Automática	
Intervalo de reconhecimento facial	Distância da câmera à face: 0,3 à 1,3 m	
Precisão da verificação do rosto	> 99,5%	
Peso bruto	0,89 Kg	

2. Características

- » Configuração simplificada através da interface web (compatível com Google® Chrome e Firefox®).
- » Controle de acesso de forma Stand alone.
- » Integração com software de gerenciamento de controle de acesso InControl web.
- » Relatórios de acessos (até 10000 registros).
- » 2 contas do tipo cliente SIP para registro.
- » Discagem para ramal SIP ou discagem direta via IP.
- » Compatível com PABX IP Intelbras e Asterisk®.
- » Ajustes de níveis de áudio TX e RX.
- » Vocalização de voz para indicar acesso liberado na abertura de fechadura.
- » Acionamento por relé de contato seco NA/NF.
- » Importação e exportação da tabela usuários e cartão (tags) de acesso.
- » API HTTP para integração com outros softwares ou produtos.
- » Comunicação RS485 com o módulo de acionamento Intelbras XFE 1000 (vendido separadamente).

3. Produto

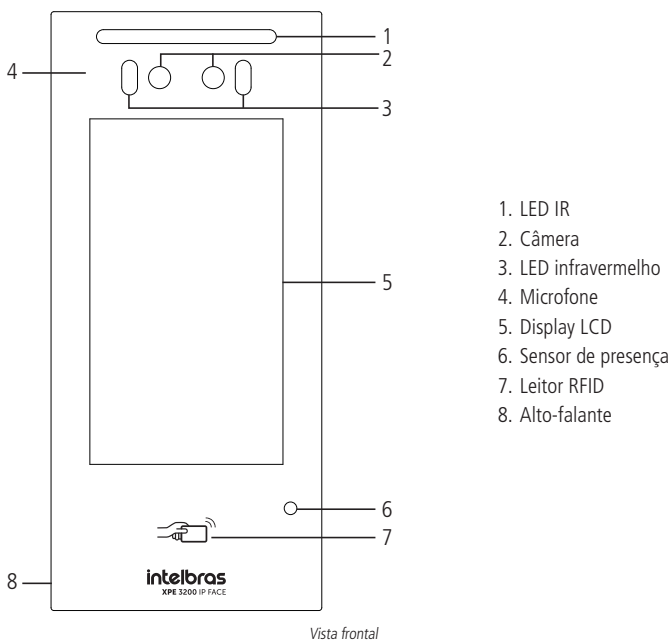

3.1. Dimensões

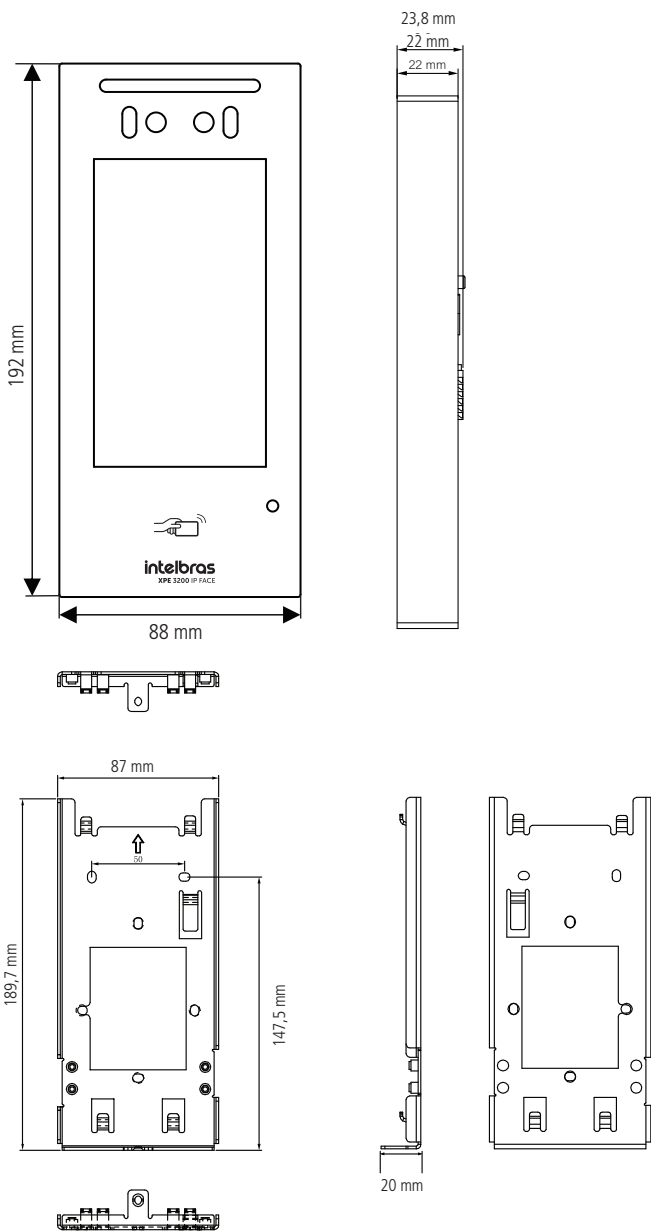

3.2. Acessórios e itens do kit de instalação

Antes da instalação identifique pelas imagens abaixo os itens necessários que iremos usar nesta etapa:

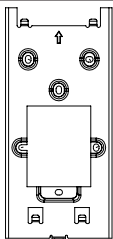

Suporte metálico de fixação

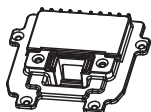

Tampa de vedação



Borrachas de vedação para o cabeamento em 3 tamanhos:
» S: pequeno
» M: médio
» L: grande



Chapa metálica para travar fiação de entrada



2× Parafusos Philips para fechamento da chapa metálica



Chave Allen para os parafusos de segurança



5× Parafusos Allen de segurança e fechamento da tampa de vedação



1× Diodo (Diodo para ser utilizado como circuito de proteção nas fechaduras)



4× Buchas



4× Parafusos



2× Parafusos

3.3. Fixação e conexões

Primeiro passo, defina o local ideal para ser instalado o videoporteiro. Para o perfeito funcionamento, é importante seguir as seguintes recomendações:

- » Instale uma proteção sobre o produto para evitar a incidência direta de chuva, pois o escoamento de água pelo alto-falante e microfone, pode atrapalhar na qualidade do áudio;
- » Não fique direcionado para o nascer e por do sol, pois os raios solares diretamente na lente da câmera, pode influenciar e dificultar o reconhecimento facial;
- » Caso seja necessário ser instalado embutido, tome cuidado para não tampar a saída do alto-falante, que fica em sua lateral.
- » Fique a uma altura média de 1,60 m, medida da parte superior do produto até o chão (essa altura é uma recomendação, mas pode variar de acordo com a necessidade de cada cenário).

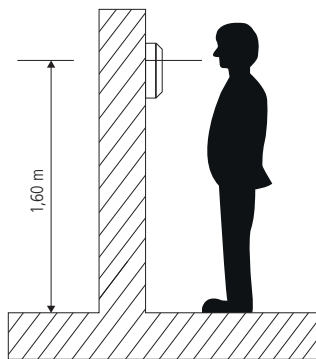

Altura de instalação

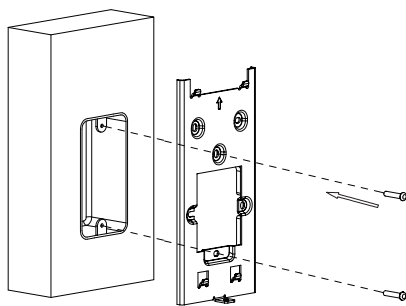

Fixar o suporte metálico na parede com a seta indicativa apontando para cima

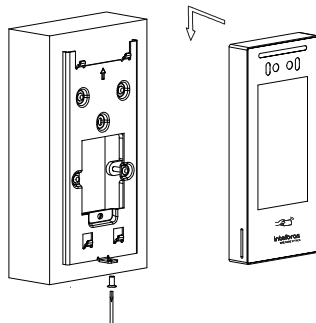

Verificar se o produto irá encaixar corretamente no suporte (mesmo antes de ligar a fixação)

Obs.: o suporte possui os furos nas medidas de caixas padrão 4x2 e mais 4 furos para parafusos adicionais, utilize aqueles que sejam mais convenientes para seu uso e garanta uma perfeita fixação do produto.

3.4. Conhecendo os conectores e ligações

Conhecendo os conectores

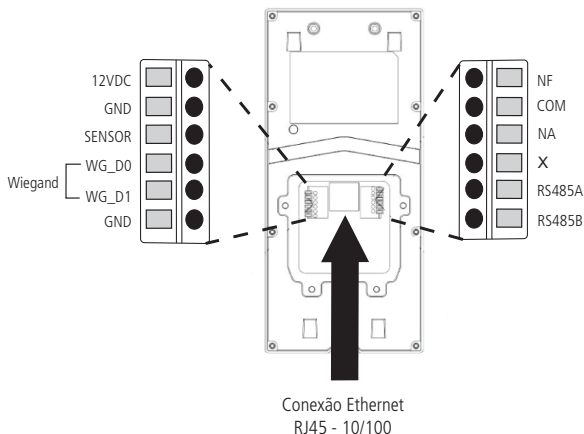

- » **12VDC:** entrada do polo positivo da fonte externa de alimentação 12 Vdc/1 A.
- » **GND:** entrada do polo negativo da fonte externa de alimentação 12 Vdc/1 A.
- » **SENSOR:** entrada para a botoeira ou sensor.
- » **WG_DO:** conexão D0 do leitor wiegand.
- » **WG_D1:** conexão D1 do leitor wiegand.
- » **GND:** entrada comum (GND) do sensor/botoeira e do polo negativo da fonte de alimentação do leitor wiegand.
- » **NF:** saída normalmente fechada do relé.
- » **COM:** saída comum do relé.
- » **NA:** saída normalmente aberta do relé.
- » **X:** não implementado.
- » **RS485A e RS485B:** módulo de acionamento Intelbras XFE 1000 (vendido separadamente).
- » **Conexão Ethernet:** entrada da rede de dados e alimentação PoE (padrão 802.3af).

Montagem do cabo ethernet (Cat 5e)

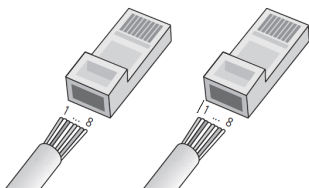

- Pino 1: Branco do verde
- Pino 2: Verde
- Pino 3: Branco do laranja
- Pino 4: Azul
- Pino 5: Branco do azul
- Pino 6: Laranja
- Pino 7: Branco do marrom
- Pino 8: Marrom

Montagem do cabo

Obs.: não deve ser usado os conectores RJ45 com capa de proteção para o cabo de rede, pois o espaço dentro do compartimento é limitado e será prejudicado pela capa. Utilize cabos UTP Cat5e ou Cat6 de boa qualidade.

» **Teste de cabo:** é possível encontrar no mercado equipamentos de baixo custo que validam um cabo já conectorizado. Esse teste auxilia na verificação rápida de um determinado trecho cabeado.

Além disso, um testador ajuda muito a identificar problemas após a instalação e nas medições preventivas como envelhecimento, rompimento, problemas de conexão, erro na sequência correta de montagem dos pares, etc.

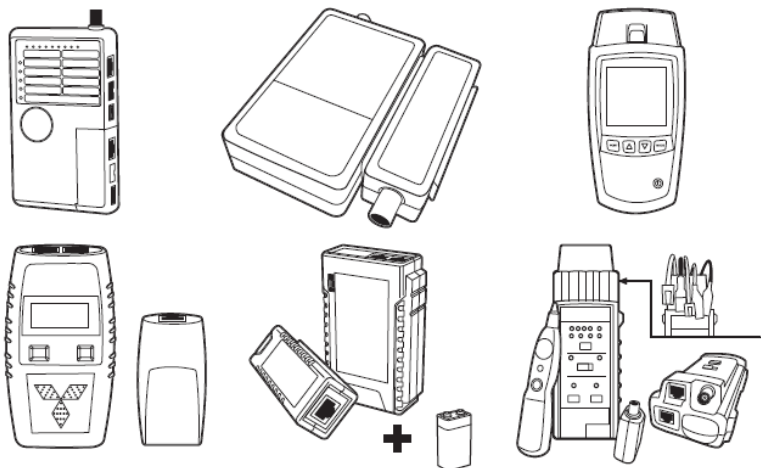

Esquemas de ligações

Alimentação

O produto pode ser alimentado diretamente por uma fonte 12 Vdc/1 A (fonte não inclusa) ou através de um switch/injetor PoE ativo, padrão 802.3af.



Botoeira ou sensor de porta aberta

O produto possui em entrada que pode ser utilizada como botoeira ou sensor de porta aberta, sendo necessário realizar a configuração do modo de operação via interface web.

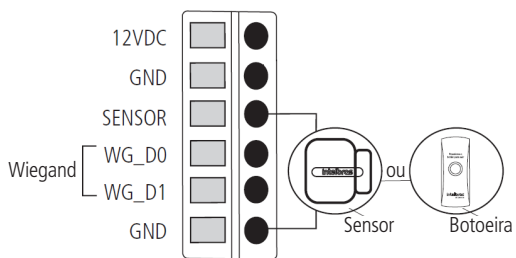

Leitor Wiegand

É possível a utilização de um leitor wiegand auxiliar no produto, para leitura de chaveiros RFID. Esse leitor deve ter a sua fonte de alimentação, conforme orientações em seu manual.

Obs.: caso o XPE 3200 PLUS IP seja alimentado através do PoE ou utilize uma fonte de alimentação separada do leitor wiegand, é imprescindível a interligação do GND, evitando assim falhas de leitura.

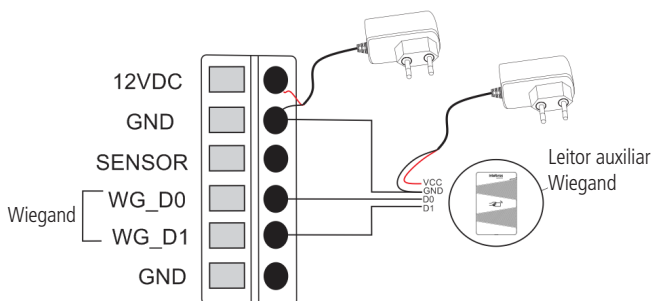

Fechadura

O produto possui uma saída de contato seco que pode ser normalmente fechada (NF) ou normalmente aberta (NA), utilizada para acionamento de fechaduras de 12~24 Vdc / Imáx 1 A.

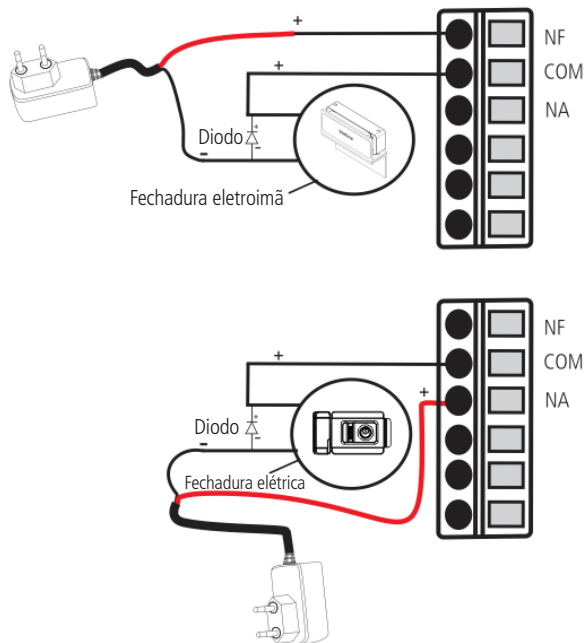

Importante: as fechaduras eletromecânicas e eletromagnéticas, quando acionadas, geram uma alta tensão no sentido oposto que pode causar mau funcionamento em produtos eletrônicos. Por esse motivo, recomendamos a utilização de um circuito de proteção (diodo 1N4004 ou 1N4007) em paralelo com a fechadura utilizada, conforme mostrado acima.

3.5. Passagem dos cabos e fechamento da vedação

Neste tópico encontram-se os passos para passagem dos cabos e fixação da tampa de vedação e suas partes.

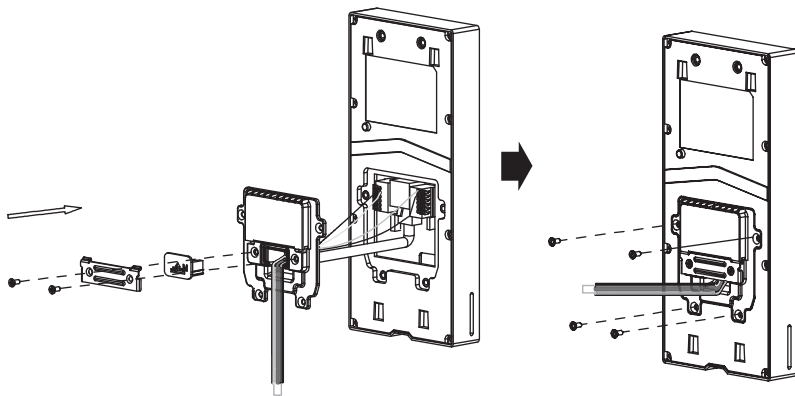

Conhecendo a sequência de montagem

- » Passe toda a fiação através do suporte metálico de fixação e por dentro da tampa de vedação;
- » Conecte os fios em seus devidos conectores, garantindo que estejam bem presos;
- » Fixe a tampa de vedação no produto, utilizando os 4 parafusos disponíveis no kit de instalação;
- » Escolha uma das três borrachas de vedação, de acordo com a quantidade de fios no produto e coloque ela no local;
- » Por último, trave a fiação e a borracha de vedação parafusando a chapa metálica no produto.

Importante: a não utilização dos itens de vedação acarretará na perda da garantia do produto em situações de infiltração de líquidos e sólidos, conforme citado no termo de garantia do manual.

3.6. Fixação do produto no suporte de parede

Com o suporte metálico já fixado na parede, encaixe o videoporteiro, fazendo um movimento de cima para baixo e insira o parafuso Allen na sua parte inferior, para travar o produto no suporte.

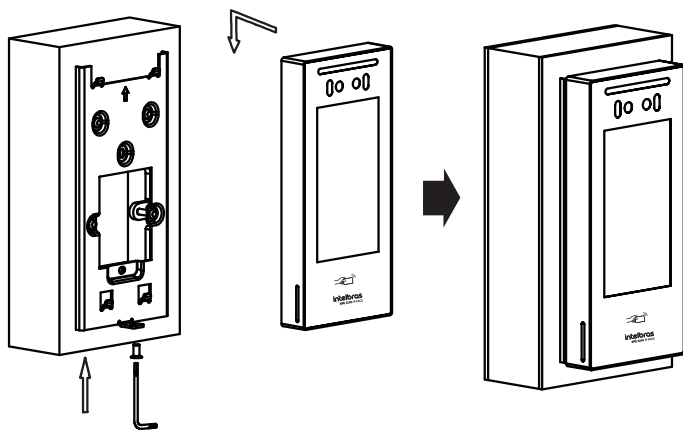

Conhecendo a sequência de montagem

4. Acesso à interface e configurações básicas

4.1. Buscando o IP do videoporteiro na rede

O videoporteiro eletrônico XPE 3200 PLUS IP vem de fábrica com a sua porta Ethernet setada para obter IP automaticamente quando conectado a uma rede com servidor DHCP (roteador principal da rede com DHCP).

Para descobrir qual endereço IP foi atribuído ao XPE, disque o número #99# utilizando o display do XPE ou mantenha pressionada por 7 segundos a tecla .

Obs.:

- » Para reduzir o tempo de espera entre a digitação do código #99# até a exibição do endereço IP no display, que é de aproximadamente 6 segundos, toque em  ao término da discagem.
- » Para o primeiro acesso será imprescindível a utilização de uma rede com servidor DHCP para que o IP seja atribuído ao videoporteiro eletrônico, após acessar a interface web um IP estático poderá ser definido. Caso o cenário não possua um servidor DHCP, poderá ser estabelecido um IP estático através do display, para isso Mantenha pressionado o display por aproximadamente 5 segundos e entre com a senha de gerenciamento.

Após a versão 216.57.1.13: o endereço IP poderá ser definido manualmente através do display do XPE. Para isso, mantenha o display pressionado por aproximadamente 5 segundos e insira a senha de gerenciamento.

O tema **senha de gerenciamento** é abordado em outros trechos deste manual.

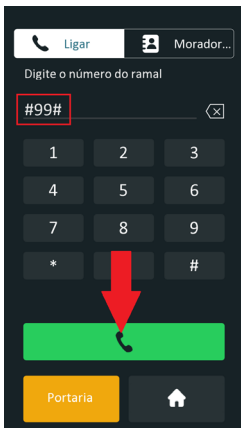
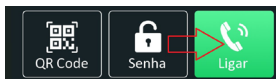

Info	
Modelo	XPE-3200-PLUS-IP
Endereço IP	10.0.0.98
Endereço MAC	0C:11:05:00:00:00
Firmware	216.57.0.74
Hardware	216.0.9.0.0.0.0

O número/código #99# poderá ser alterado ou desabilitado acessando a interface web do XPE, aba *Segurança / Básico / Código de acesso as informações*.

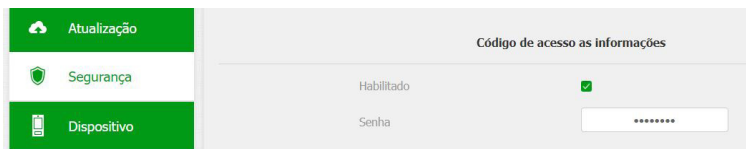

Exemplo: caso queira alterar de #99# para #95#, insira nesse campo o novo código #95# e clique em *Aplicar*.

4.2. Acessando o XPE pela interface web

Utilizando o navegador Firefox® ou o Google® Chrome acesse a interface web pelo IP reconhecido no passo anterior (<http://ENDEREÇOIPDOXPE> ou <https://ENDEREÇOIPDOXPE>):

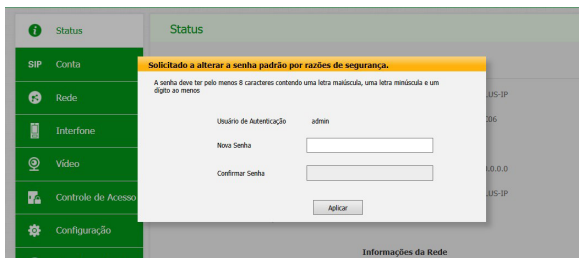

Página de login primeiro acesso

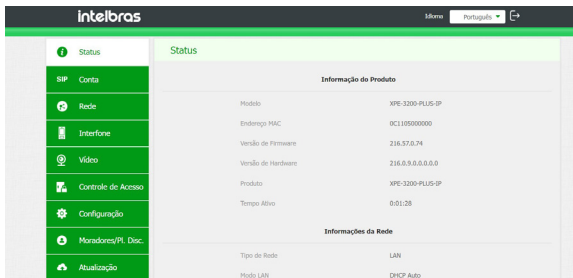

Página inicial da interface web de configuração

Por motivo de segurança: (versão de firmware 216.57.1.4 ou superior)

- » No primeiro acesso na interface web do produto, será necessário definir a senha de administrador. Esta senha deve conter no mínimo 8 caracteres e atender alguns pontos como ao menos uma letra maiúscula, uma letra minúscula e um dígito numeral.

Importante: mantenha esta senha memorizada ou anotada em um local seguro, caso esqueça a senha para recuperar o acesso a interface web será necessário um reset de configuração de fábrica, onde serão removidas todas as configurações e registros de acesso.

- » O produto sai de fábrica com os protocolos HTTP e HTTPS habilitados para maior compatibilidade com sistemas integrados, caso o sistema não utilize o protocolo HTTP recomenda-se que o protocolo HTTP seja desabilitado, conforme imagem abaixo:

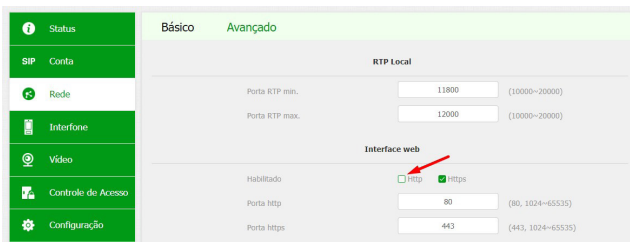

4.3. Registrando uma conta SIP

The screenshot shows the Intelbras web interface for SIP account configuration. The top navigation bar includes the Intelbras logo, language selection (Idioma: Português), and a home icon. The left sidebar contains menu items: Status, SIP Conta, Rede, Interfone, Video, Controle de Acesso, Configuração, Moradores/Pl. Disc., Atualização, Segurança, and Dispositivo. The main content area is divided into 'Básico' and 'Avançado' tabs. The 'Avançado' tab is active, showing the 'Conta SIP' configuration. The 'Conta SIP' section has the following fields: Status (Registered), Conta (Conta 1), Conta Habilitado (checked), Nome no Display (8003), Nome de Usuário (8003), Nome de Registro (8003), Usuário de Autenticação (8003), and Senha (masked). The 'Servidor SIP' section has the following fields: IP do Servidor (10.0.0.100), Porta (5900), and Período de Registro (120).

Registrando uma conta SIP

Conta SIP

- » **Status:** indica o status de registro da conta SIP;
- » **Conta:** escolha a conta que será configurada Conta SIP 1 ou Conta SIP 2;
- » **Conta Habilitado:** indica se a conta está habilitada ou desabilitada;
- » **Nome no Display:** campo informativo para identificação do usuário da conta SIP, normalmente é utilizado o número do ramal;
- » **Nome de Usuário:** entre com o número do ramal que será associado a conta. Na maioria dos servidores SIP usa-se o nome de usuário;
- » **Nome de Registro:** número do ramal SIP que será usado nesta conta SIP;
- » **Usuário de Autenticação:** entre com o número do ramal que será associado a conta. Na maioria dos modelos de PABX IP usa-se o mesmo nome de usuário;
- » **Senha:** senha de autenticação, entre com a senha da conta SIP associado a esta conta.

Servidor SIP

- » **IP Servidor:** Define o endereço IP ou FQDN (exemplo: *servidoresip.ddns-intelbras.com.br*) do servidor SIP. O campo aceita de 1 a 63 caracteres;
- » **Porta:** define a porta de autenticação usada pelo servidor SIP;
- » **Período de Registro:** permite especificar com que frequência a conta SIP irá atualizar seu registro com o servidor SIP.

4.4. Configurando a tecla *Portaria*

Habilita a tecla portaria no display do XPE, ou seja, quando o usuário pressionar a tecla *Portaria* o terminal da portaria irá tocar. Para isso, entre no menu *Interfone / Básico / Configuração de Tecla Portaria*.

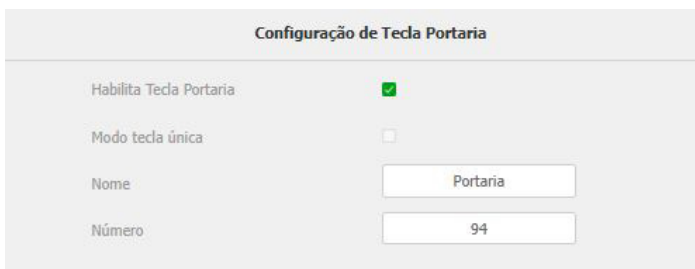

Tecla Portaria

- » **Habilita tecla *Portaria***: se for desabilitado, a tecla portaria não ficará visível no display do XPE;
- » **Modo tecla única**: se for habilitado, ao pressionar o ícone de Ligar no display do XPE, a ligação para o número configurado na portaria. Com isso, não é possível ligar para outro número;
- » **Nome**: se necessário renomeie esse campo. Exemplo: Portaria, Zeladoria, Central etc. O texto renomeado será exibido no display. Padrão de fábrica: Portaria;
Obs.: sugerimos que o nome tenha no máximo 12 caracteres, para que o texto caiba no menu apresentado no display.
- » **Número**: efetue ligação para uma conta ou endereço IP local utilizando essa função;
Para utilizar a tecla *Portaria* pelo display, toque em *Ligar* e posteriormente toque no botão *Portaria*.

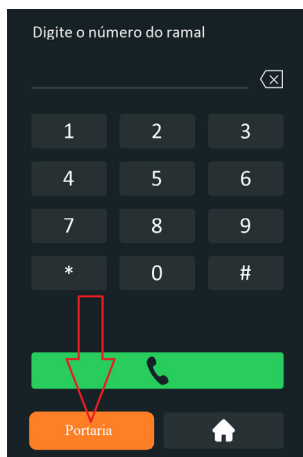
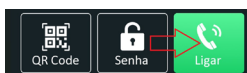

Utilizando tecla *Portaria*

Quando habilitado o modo tecla única, ao pressionar o botão Ligar o XPE já realiza a chamada para o número configurado.

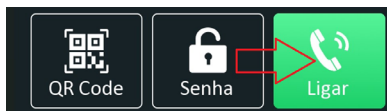

Utilizando a tecla Única

4.5. Acionando fechadura por comando DTMF

A imagem mostra a interface web do sistema de gerenciamento de acesso Intelbras. No topo, há o logotipo "intelbras" e o idioma selecionado como "Português". À esquerda, há um menu lateral com opções como Status, SIP, Rede, Interfone, Vídeo, Controle de Acesso, Configuração e Moradores/Pl. Disc. O conteúdo principal exibe a aba "Relé" sob o menu "Controle de Acesso". Nesta aba, há configurações para: "Atraso ao acionar(Seg)" com valor 0; "Tempo Ac.(Seg)" com valor 1; "Opção DTMF" com valor "2 Dtg. DTMF"; "1 Dtg. DTMF" com valor 0; "2~4 Dtg. DTMF" com valor "*1"; "Status (nível lógico)" com opção "Relé: Baixo"; e "Nome do Relé" com o campo "Relé".

Acesse a aba *Controle de Acesso / Relé* e defina as configurações de relé.

- » **Atraso ao acionar (Seg):** tempo de atraso em segundos para acionar o relé após liberação por tag, facial, senha, DTMF etc. (0 a 30 segundos);
- » **Tempo Ac. (Seg):** tempo que o relé ficará acionado (1 a 60 segundos);
- » **Opção DTMF:** escolha a quantidade de dígitos que será utilizado no comando DTMF. Exemplo para utilizar o comando: *1 (dois dígitos);

Obs.: o TVIP 3000 possui um botão que ao ser pressionado durante uma conversa aciona a fechadura do XPE. Para configurar essa função consulte o manual completo do TVIP 3000 no site da Intelbras: www.intelbras.com.br.

- » **Status do relé:** é o status atual do relé. Sempre que for/estiver acionado, o nível também será alterado de Baixo para Alto;
- » **Nome do relé:** é apenas um nome informativo para o relé.

4.6. Cadastro de usuário, senha e face

Importante:

» Antes do registro

- » Óculos, chapéus e barbas podem influenciar o desempenho do reconhecimento de rosto. Não cubra as sobrancelhas ao usar chapéus;
- » Se o usuário tiver uma grande mudança no visual e ocorrerem dificuldades de acesso, atualize o seu cadastro;
- » Mantenha seu rosto visível;
- » Mantenha o dispositivo a pelo menos dois metros de distância da fonte de luz e a pelo menos três metros de janelas ou portas, caso contrário, a luz solar direta pode influenciar o desempenho do reconhecimento de face do dispositivo.

» Durante o registro

- » Você pode registrar faces através do display ou através da interface web utilizando arquivo de foto que não foi submetido a software de edição de imagem, tamanho do arquivo até 1 MB, resolução até 2000x2500.

Obs.: » Quando o dispositivo recebe o arquivo de foto ele redimensiona para 240x320 ou 320x240 automaticamente;

- » Caso o XPE esteja instalado em áreas externas e com incidência direta do sol no rosto do usuário, o cadastro de face pode ser prejudicado devido a áreas de sombra que são criadas na face nesta situação. Se necessário refaça o cadastro por foto através da interface web.
- » Os celulares possuem modo embelezamento nativo de fábrica, portanto não utilize esse tipo de foto ou qualquer outro arquivo que foi previamente editado/tratado por software.

Registro pelo display

Obs.: será necessário habilitar a Senha de Gerenciamento na interface web.

- » Navegue até a aba *Segurança / Básico / Senha Gerenciamento* e habilite-a.

Importante: » Até a versão 216.57.1.13, a senha padrão de fábrica é admin.

- » Após a versão 216.57.1.13, a senha padrão continuará sendo admin somente se a interface web não for acessada. Caso o usuário acesse a interface web, será obrigatório cadastrar uma nova senha, e essa senha será utilizada como a nova senha padrão para acesso de gerenciamento pelo display.

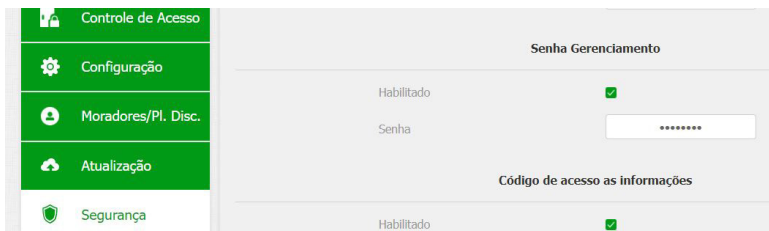

Mantenha pressionado o display por aproximadamente 5 segundos. Senha padrão de fábrica: admin.

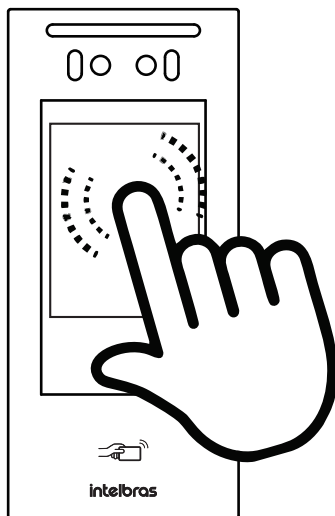

- » Toque no ícone  e em *Adic.* para adicionar um novo usuário. Em seguida, preencha os campos abaixo:
 - » **ID Usuário:** identificação do usuário na tabela;
 - » **Nome:** nome do usuário;
 - » **Senha Pess:** senha utilizada no display para acionar a fechadura;
 - » **Face:** após aceitar os termos, é realizada a captura da face do usuário, onde é importante seguir as seguintes instruções:
 - » Posicione sua cabeça centralizada na tela do display. Uma foto do seu rosto será capturada automaticamente;
 - » Não balance a cabeça ou o corpo, pois o registro pode falhar;
 - » Evite que duas faces apareçam na tela do display ao mesmo tempo.
 - » **Web Relé:** aba destinada a utilização de acionamentos externos que podem ser utilizados através de comandos URL (RestAPI) com equipamentos de terceiros ou mesmo outro dispositivo da linha XPE 3000.

Importante: durante o cadastro via display, será configurado o acionamento 1 automaticamente. Para configurar o acionamento 2, será necessário acessar a interface web do produto por meio de um navegador e efetuar as configurações na aba *Controle de Acesso / relé extra*.

Requisitos de rostos

- » Verifique se o rosto está visível e se a testa não está coberta por cabelos;
- » Não use óculos, chapéus, barbas pesadas ou outros ornamentos para o rosto que influenciem a gravação da imagem do rosto;
- » Com os olhos abertos, sem expressões faciais, e faça seu rosto ficar voltado para o centro da câmera;
- » Ao gravar seu rosto ou durante o reconhecimento de rosto, não o mantenha muito próximo ou muito longe da câmera.



Requisitos de rostos

Para edição de registro utilize a interface web do XPE 3200 PLUS IP.

- » **Locais recomendados:** recomendamos que o dispositivo seja instalado, ao menos, a 2 m de uma lâmpada e, ao menos, a 3 m de um local onde possa entrar claridade proveniente de raios solares.
- » **Locais não recomendados:** certifique-se que o dispositivo está instalado em um local onde não fique com muita claridade atrás do rosto a ser identificado, e para que a luz do sol não incida diretamente no dispositivo, mesmo que passando através de uma janela.

Qualquer cenário que não atenda aos requisitos descritos acima, podem ter seu funcionamento comprometido.



5. Programações e operações

5.1. Status

- » **Informação do Produto:** são exibidas informações relacionadas ao modelo, MAC, versão de firmware, versão de hardware, produto e tempo ativo (tempo em funcionamento);

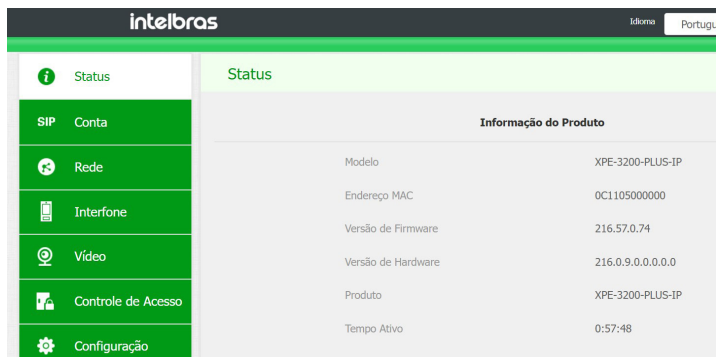

Informação do Produto	
Modelo	XPE-3200-PLUS-IP
Endereço MAC	0C1105000000
Versão de Firmware	216.57.0.74
Versão de Hardware	216.0.9.0.0.0.0.0
Produto	XPE-3200-PLUS-IP
Tempo Ativo	0:57:48

- » **Informações de Rede:** são exibidas informações relacionadas ao status da rede;

Informações da Rede	
Tipo de Rede	LAN
Modo LAN	DHCP Auto
Status do Link	Conectado
Endereço IP	10.0.0.90
Máscara de Rede	255.255.255.0
Gateway	10.0.0.1
Servidor DNS Primário	138.94.54.2
Servidor DNS Secundário	8.8.8.8
NTP Primário	0.pool.ntp.org
NTP Secundário	1.pool.ntp.org

- » **Informações da Conta:** são exibidas informações relacionadas ao status das 2 contas SIP.

Informações da Conta	
5138@10.10.0.5	Registrado
nenhum@nenhum	Desabilitado

5.2. Conta

Conta SIP



Básico

- » **Status:** indica o status de registro da conta SIP;
- » **Conta:** escolha a conta que será configurada Conta SIP 1 ou Conta SIP 2;
- » **Conta Habilitado:** indica se a conta está habilitada ou desabilitada;
- » **Nome no Display:** campo informativo para identificação do usuário da conta SIP, normalmente é utilizado o número do ramal;
- » **Nome de Usuário:** entre com o número do ramal que será associado a conta. Na maioria dos servidores SIP usa-se o nome de usuário;
- » **Nome de Registro:** número do ramal SIP que será usado nesta conta SIP;
- » **Usuário de Autenticação:** entre com o número do ramal que será associado a conta. Na maioria dos modelos de PABX IP usa-se o mesmo nome de usuário;
- » **Senha:** senha de autenticação, entre com a senha da conta SIP associado a esta conta.

Servidor SIP

Servidor SIP		
IP do Servidor	<input type="text" value="149.129.167.183"/>	
Porta	<input type="text" value="5070"/>	(1024~65535)
Período de Registro	<input type="text" value="120"/>	(30~65535s)

Servidor SIP Alternativo		
IP do Servidor	<input type="text"/>	
Porta	<input type="text" value="5060"/>	(1024~65535)
Período de Registro	<input type="text" value="120"/>	(30~65535s)

- » **IP do Servidor:** define o endereço IP ou FQDN (exemplo: servidoresip.ddns-intelbras.com.br) do servidor SIP;
- » **Porta:** define a porta de autenticação usada pelo servidor SIP;
- » **Período de Registro:** permite especificar com que frequência a conta SIP irá atualizar seu registro com o servidor SIP.

Servidor SIP Alternativo

- » **IP do Servidor:** define o endereço IP ou FQDN (exemplo: servidoresip.ddns-intelbras.com.br) do servidor SIP;
- » **Porta:** define a porta de autenticação usada pelo servidor SIP;
- » **Período de Registro:** permite especificar com que frequência a conta SIP irá atualizar seu registro com o servidor SIP.

Servidor Proxy Outbound

Servidor Proxy Outbound		
Ativar Outbound	<input type="text" value="Desabilitado"/>	▼
IP do Servidor	<input type="text"/>	
Porta	<input type="text" value="5060"/>	(1024~65535)
Porta	<input type="text"/>	
Porta	<input type="text" value="5060"/>	(1024~65535)

- » **Servidor Proxy Outbound:** endereço IP ou FQDN do Proxy outbound;
- » Todas as requisições de saída SIP serão enviadas a este endereço;
- » Se não houver um Proxy outbound, este campo deve ser deixado em branco e todas as requisições de saída usarão o endereço do servidor SIP como padrão;
- » **IP do Servidor:** insira o endereço IP de registro do servidor SIP;
- » **Porta:** define a porta de comunicação com o servidor outbound.

Configurações NAT

NAT

NAT: Desabilitado

Servidor STUN: []

Porta: 3478 (1024~65535)

Tipo de Transporte

Tipo de Transporte: UDP

- » **NAT (NAT/STUN):** define parâmetros para auxílio de uso do VoIP + NAT. Sendo o uso do servidor STUN ou IP para NAT que adotará o IP nos comandos SIP. Essa função deve ser habilitada apenas se necessário;
- » **Servidor STUN:** define o endereço do servidor STUN para conexão;
- » **Porta:** define a porta a ser utilizada para o serviço STUN.

Tipo de Transporte

- » **Tipo de Transporte:** tipo de transporte para mensagem SIP;
- » **UDP:** é um protocolo de camada de transporte não confiável, mas muito eficiente;
- » **TCP:** protocolo de camada de transporte confiável, mas menos eficiente;
- » **TLS:** protocolo de camada de transporte seguro e confiável;
- » **DNS-SRV:** registro DNS para especificar a localização dos serviços.

Avançado

Status

SIP Conta

Rede

Interfone

Vídeo

Controle de Acesso

Configuração

Moradores/Pl. Disc.

Atualização

Segurança

Dispositivo

Básico Avançado

Conta SIP

Conta: Conta 1

Codexes de Áudio

Codexes desabilitados: []

Codexes habilitados: [PCMU], [PCMA], [G729], [G722]

Codexes de Vídeo

Nome: H264

Resolução: VGA

Taxa de bits: 512

Payload: 104

DTMF

- » **Conta SIP:** selecione a conta SIP que será configurada (Conta 1 ou Conta 2);
- » **Codexes de Áudio:** é possível configurar os codexes de áudio conforme definição no servidor SIP ou PABX IP Intelbras, as configurações devem coincidir, inclusive a sequência dos codexes;
 - » **Codexes desabilitados:** lista os codexes que esta conta não irá operar;
 - » **Codexes habilitados:** lista os codexes que esta conta irá operar.
- » **Codexes de Vídeo:** é possível habilitar/desabilitar o codex de vídeo e ajustar as configurações de imagem da câmera do XPE;

- » **Resolução:** configurar a resolução da imagem, podendo ser:
 - » QCIF (176 x 144);
 - » CIF (352 x 240);
 - » VGA (640 x 480);
 - » 4CIF (D1) (704 x 480);
 - » 720p (1280 x 720);
 - » Taxa de bits: taxas de bits de fluxo de vídeo;
 - » Payload: perfil de áudio e vídeo RTP.
- » **DTMF:** esse parâmetro seleciona como os dígitos DTMF serão enviados na rede;

Obs.: o tipo de envio DTMF deverá ser o mesmo no XPE e no PABX IP Intelbras ou servidor SIP utilizado.
- » **Tipo informação DTMF:** determina como os dígitos DTMF (SIP INFO) são sinalizados e identificados no protocolo SDP;

Existem diversas formas de sinalizar um evento SIP INFO, cada qual com uma regra diferente para empacotar as informações de um dígito. Verifique no servidor SIP, qual a forma de sinalização para eventos DTMF.
- » **DTMF Payload:** configura o tipo de carga (payload) do DTMF;
- » **Auto Atendimento:** se habilitado o XPE atenderá as ligações recebidas (automaticamente);
- » **Porta SIP Máxima:** configure a porta SIP máxima;
- » **Porta Sip Mínima:** configure a porta SIP mínima;
- » **Prevenir Hacking de SIP:** auxilia na proteção de tentativas de ataques hacker quando o porteiro estiver instalado em uma rede pública com acesso à internet;
- » **Criptografia RTP (Áudio):** habilita ou desabilita a Criptografia (SRTP);
- » **NAT:** habilita ou desabilita Mensagens UDP (KeepAlive);

Obs.: um keep Alive é uma mensagem enviada de um dispositivo para outro para verificar se o link entre os dois está em comunicação.
- » **Intervalo de Mensagens:** define o intervalo de transmissão do pacote keep alive;
- » **Rport:** se habilitado, adiciona rport nos cabeçalhos SIP;
- » **User Agent:** ou agente do usuário é a identificação que o navegador passa para os sites, e que estes usam para entregar o suporte ou layout adequado. A informação preenchida no campo será enviada no campo *User-Agent* dentro dos pacotes SIP.

5.3. Rede

Básico

The screenshot shows a configuration window titled "Porta LAN". At the top, there are two tabs: "Básico" (selected) and "Avançado". Below the tabs, there are two radio button options: "DHCP" (checked) and "IP Estático" (unchecked). Under the "DHCP" option, there are five input fields: "Endereço IP", "Máscara de Rede", "Gateway", "Servidor DNS Primário", and "Servidor DNS Secundário". At the bottom of the window, there are two buttons: "Aplicar" (green) and "Cancelar" (green).

» **DHCP:** endereço IP, máscara de rede, gateway e servidor DNS serão fornecidos automaticamente por um servidor DHCP, dispensando a necessidade de configurá-lo manualmente;

Importante: caso não receba as configurações de rede, verifique se há um servidor de DHCP na rede previamente configurado e funcional.

» **Endereço IP estático:** endereço IP, máscara de Rede, gateway e servidor DNS serão configurados manualmente pelo usuário ou administrador da rede (após salvar as alterações o porteiro poderá ser reinicializado).

Importante: o porteiro vem de fábrica com a sua porta ethernet setada para obter IP automaticamente quando conectado a uma rede com servidor DHCP.

The screenshot shows a web interface with a left sidebar containing menu items: Status, SIP Conta, Rede, Interfone, Vídeo, Controle de Acesso, Configuração, Moradores/Pl. Disc., Atualização, Segurança, and Dispositivo. The main content area is titled 'Avançado' and is divided into three sections:

- RTP Local:**
 - Porta RTP min.: 11800 (range 10000-20000)
 - Porta RTP max.: 12000 (range 10000-20000)
- Interface web:**
 - Habilitado: Http Https
 - Porta http: 80 (range 80, 1024-65535)
 - Porta https: 443 (range 443, 1024-65535)
- Configuração de Conexões:**
 - Modo Servidor: N/A
 - Modo de descoberta: Desabilitado
 - Endereço do Dispositivo: 1 1 1 1 1
 - Extensão: 1 (range 0-10)
 - Local do Dispositivo: XPE-3200-PLUS-IP

Buttons for 'Aplicar' and 'Cancelar' are located at the bottom of the configuration area.

- » **RTP (Protocolo de Transporte em Tempo Real) Local:** determina um formato de pacote padrão para o envio de áudio e vídeo pela é possível configurar o range de portas RTP adicionando a porta inicial no campo Porta RTP min e a porta final no campo Porta RTP max. A faixa permitida para configuração da porta RTP é 10000-20000;
- » **Interface web:** é possível definir os protocolos de comunicação web que serão usados e as suas portas de comunicação.
 - » **Http:** para habilitar ou desabilitar o protocolo http;
 - » **Https:** para habilitar ou desabilitar o protocolo Https;
 - » **Porta http padrão:** 80;
 - » **Porta https padrão:** 443.

Configuração de conexões

- » **Modo Servidor:** implementação futura;
- » **Modo de Descoberta:** os dispositivos da linha 3000 se pré configuram automaticamente, possibilitando que o usuário realize ou receba ligações de outros dispositivos da linha 3000 instalados na mesma rede local. É uma função que economizará tempo de configuração durante a instalação.

Obs.: função dedicada e exclusiva para linha 3000 ou seja essa função não é compatível com outros modelos de dispositivos IP. Essa função comporta até 10 dispositivos TVIP 3000 na mesma rede local e 01 Porteiro (XPE 3115 IP, XPE 3001T/3101T IP, XPE 3101 IP, XPE 3200 PLUS IP FACE ou XPE 3200 PLUS IP).

Para informações detalhadas consulte o manual do TVIP 3000 disponível no site da Intelbras.

- » **Endereço do Dispositivo:** implementação futura;
- » **Extensão:** implementação futura;
- » **Local do Dispositivo:** utilizado para identificação do dispositivo na rede.

5.4. Interfone

Básico

The screenshot shows the configuration page for the Interfone system. The left sidebar contains a menu with icons and labels for various settings. The main area is titled 'Básico' and contains several sections:

- Chamada direta via IP (ponto a ponto)**:
 - Habilitado**:
 - Porta**: (1~65535)
- Configuração de Tecla Portaria**:
 - Habilita Tecla Portaria**:
 - Modo tecla única**:
 - Nome**:
 - Número**:
- Auto Discagem**:
 - Auto Discagem Timeout**: (0~120Segundo)
 - Comprimento de envio**: (0~15 Número)

- » **Chamada direta via IP (ponto a ponto):** função para realizar chamadas através do endereço IP.
- » **Habilitado:** habilita ou desabilita essa função.
- » **Porta:** define a portão de comunicação.
- » **Configuração de Tecla Portaria:**
 - » **Habilita Tecla Portaria:** Se for desabilitado, a tecla portaria não ficará visível no display do XPE.
 - » **Modo tecla única:** Se for habilitado, ao pressionar o ícone de Ligar no display do XPE, a ligação para o número configurado na portaria. Com isso, não é possível ligar para outro número;
 - » **Nome:** se necessário renomeie esse campo. Exemplo: Portaria, Zeladoria, Central etc; O texto renomeado será exibido no display. Padrão de fábrica: Portaria.
 - » **Número:** efetue ligação para uma conta ou endereço IP local utilizando essa função.

Auto Discagem

- » **Auto discagem Timeout:** o porteiro aguardará o tempo estipulado neste campo como pausa interdigital, ou seja, após pressionado o último dígito a ser discado passado os X segundos de pausa pra aguardar mais dígitos a chamada é iniciada automaticamente;
- » **Comprimento de envio:** determina o tamanho máximo da discagem, por exemplo se todos os números a serem discados possuem 3 dígitos, deve-se configurar o campo com 3 e assim que discado o terceiro dígito a chamada já é iniciada sem atrasos e sem aguardar o tempo de timeout; Caso configurado como 0 (zero) este campo não é analisado e será necessário tocar na tecla (após digitar o ramal) conforme imagem abaixo para disparar a chamada.

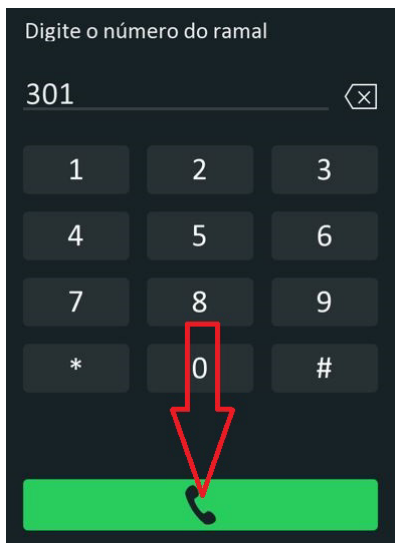

Chamadas

i Status	Básico	Chamadas	Histórico de...
SIP Conta	Duração da chamada		
Rede	Duração da chamada	<input type="text" value="5"/>	(2~30 Min)
Interfone	Tempo máximo de discagem		
Vídeo	Tempo em discagem	<input type="text" value="30"/>	(30~120 Seg)
Controle de Acesso	Timeout ignorar discag...	<input type="text" value="30"/>	(30~120 Seg)

- » **Duração da Chamada:** as chamadas serão encerradas após o tempo preenchido nesse campo;
- » **Tempo em discagem:** tempo em que o XPE ficará aguardando a discagem dos dígitos a serem discados. **Importante:** função disponível apenas se a função *Auto discagem Timeout* estiver setada como 0 (zero).
- » **Timeout ignorar discagem:** tempo máximo que o XPE ficará chamando e aguardando pelo atendimento da chamada no destino;
- » **Tempo Máximo de Discagem:**
 - » **Tempo em discagem:** tempo em que o XPE ficará aguardando a discagem dos dígitos a serem discados.
 - » **Timeout ignorar Discagem:** tempo máximo que o XPE ficará chamando e aguardando pelo atendimento da chamada no destino.

- » **Auto Atendimento:** porteiro atenderá as ligações recebidas (automaticamente);
No exemplo abaixo após o XPE tocar 4 segundos a chamada (apenas com áudio) será atendida automaticamente.

Auto Atendimento		
Programação de Atendi...	<input type="text" value="4"/>	(0~5 Seg)
Modo	<input type="text" value="Áudio"/>	▼

- » **Tipo de discagem:** escolha o tipo de discagem que será utilizado;
 - » **Conta 1:** se utilizado Conta 1
 - » **Conta 2:** se utilizado Conta 2
 - » **Automático:** se utilizado IP Direto utilize essa opção

Tipo de discagem	
Conta	<input type="text" value="Automático"/>

- » **Desligar após a abertura da porta:** desligamento da chamada após a detecção do acionamento da fechadura.
 - » **Tipo:** escolha o tipo de acionamento que ocorrerá o desligamento da chamada DTMF ou HTTP ou DTMF + HTTP ou DTMF + HTTP + Input (botoeira)
- » **Desligar após a abertura da porta:** a chamada será encerrada automaticamente após a detecção do acionamento da fechadura.
 - » **Tipo:** tipo de acionamento para desligamento da chamada DTMF, HTTP, DTMF + HTTP, DTMF + HTTP + Input (botoeira)
 - » **Tempo limite:** período máximo de espera antes do encerramento automático da chamada

Desligar após a abertura da porta		
Habilitado	<input checked="" type="checkbox"/>	
Tipo	<input type="text" value="DTMF,HTTP or Input"/>	▼
Tempo limite	<input type="text" value="15"/>	(0~15 Sec)

Histórico de Chamadas

Esse menu permite visualizar os detalhes das chamadas, onde são armazenadas até 100 chamadas entre recebidas, geradas e não atendidas.

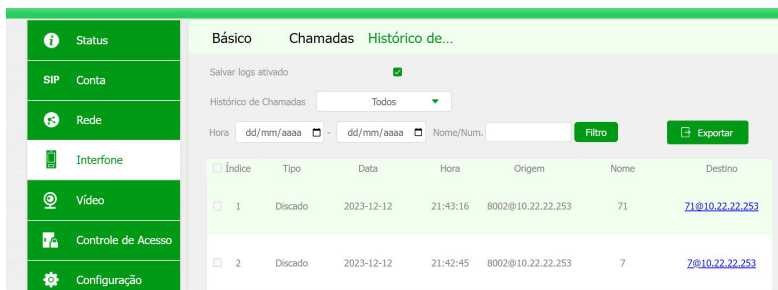

The screenshot displays a web interface for managing calls. On the left is a green sidebar with navigation options: Status, SIP Conta, Rede, Interfone, Vídeo, Controle de Acesso, and Configuração. The main content area is titled 'Histórico de Chamadas' and includes a 'Salvar logs ativado' checkbox, a dropdown menu for 'Histórico de Chamadas' (set to 'Todos'), and search filters for 'Hora' and 'Nome/Num.'. Below these are two call records in a table.

<input type="checkbox"/>	Índice	Tipo	Data	Hora	Origem	Nome	Destino
<input type="checkbox"/>	1	Discado	2023-12-12	21:43:16	8002@10.22.22.253	71	71@10.22.22.253
<input type="checkbox"/>	2	Discado	2023-12-12	21:42:45	8002@10.22.22.253	7	7@10.22.22.253

5.5. Vídeo

RTSP (a partir da versão de firmware 216.57.1.4, o RTSP estará desabilitado no modo padrão de fábrica, sendo necessário habilitá-lo manualmente)

Se habilitado a função, será possível obter o acesso ao stream principal ou extra de vídeo da câmera do XPE através de um software utilizando o protocolo RTSP.

Comando RTSP:

- » **Stream principal:** `rtsp://IPDOPORTEIRO:554/live/ch00_0`
- » **Stream extra:** `rtsp://IPDOPORTEIRO:554/live/ch00_1`

Exemplo:

Para acesso ao stream principal de vídeo da câmera do porteiro com endereço IP 10.0.0.200, utilize a linha de comando: `rtsp://10.0.0.200:554/live/ch00_0`

Para acesso ao stream extra de vídeo da câmera do porteiro com endereço IP 10.0.0.200, utilize a linha de comando: `rtsp://10.0.0.200:554/live/ch00_1`

The screenshot shows the camera's web interface. On the left is a green sidebar with navigation options: Status, SIP Conta, Rede, Interfone, Vídeo (highlighted), Controle de Acesso, Configuração, Moradores/Pl. Disc., Atualização, Segurança, and Dispositivo. The main content area has a top navigation bar with 'RTSP', 'MJPEG', 'Onvif', and 'Visualizar'. Below this is the 'Configuração RTSP' section, which includes a 'Habilitado' checkbox (checked), an 'Autorização RTSP' checkbox (unchecked), a 'Modo de autorização' dropdown set to 'Digest', a 'Usuário de Autenticação' field with 'admin', and a 'Senha' field with masked characters. Below that is the 'Parâmetros H.264' section, which includes dropdown menus for 'Resolução de vídeo' (VGA), 'Taxa de quadros' (25 fps), 'Taxa de bits' (1024 kbps), 'Resolução extra' (VGA), 'Taxa de quadros(extra)' (25 fps), 'Taxa de bits(extra)' (512 kbps), and 'Formato de exibição' (Ângulo aberto).

» Parâmetros H.264:

- » QCIF (176 x 144)
- » QVGA (320x240)
- » CIF (352 x 240)
- » VGA (640 x 480)
- » 4CIF (D1) (704 x 480)
- » 720p (1280 x 720)
- » 1080p (1920 x 1080)

MJPEG

É o formato de compactação de vídeo no qual cada quadro de vídeo ou campo entrelaçado de uma sequência de vídeo digital é compactado separadamente como uma imagem JPEG.

Se Habilitado:

Defina a qualidade da imagem de captura entre sete opções: QCIF, QVGA, CIF, VGA, 4CIF, 720P, 1080P. Depois que o serviço MJPEG estiver habilitado, você poderá capturar a imagem da porta usando os três tipos de formato de URL a seguir:

- » `http://ip do dispositivo:8080/picture.cgi`
- » `http://ip do dispositivo:8080/picture.jpg`
- » `http://ip do dispositivo:8080/jpeg.cgi`

Por exemplo, se você deseja capturar a imagem em formato jpg do XPE com o endereço IP: 192.168.1.104, você pode inserir `http://192.168.1.104:8080/picture.jpg` no navegador web.

A imagem mostra a interface de configuração MJPEG. No topo, há uma barra de navegação com as opções RTSP, MJPEG (selecionada), Onvif e Visualizar. Abaixo, o título 'Configuração MJPEG' precede as opções de configuração. 'Habilitado' está marcado com uma caixa de seleção verde. 'Resolução' é configurada para 'VGA' em um menu suspenso. Na base, há botões 'Aplicar' e 'Cancelar'.

Onvif

Configuração ONVIF

Se habilitado a função Descoberta em rede, será possível obter o acesso ao stream de vídeo da câmera do porteiro através de um software utilizando o protocolo ONVIF.

Exemplo: é possível gravar as imagens obtidas pela câmera do vídeo porteiro no gravador digital.

A imagem mostra a interface de configuração ONVIF. No topo, há uma barra de navegação com as opções RTSP, MJPEG, Onvif (selecionada) e Visualizar. Abaixo, o título 'Configuração ONVIF' precede as opções de configuração. 'Descoberta em rede' está marcada com uma caixa de seleção verde. 'Usuário de Autenticação' é configurado para 'admin' e 'Senha' para '*****'. Abaixo, a seção 'Local de instalação' mostra 'Modo' configurado para 'Externo' em um menu suspenso. Na base, há botões 'Aplicar' e 'Cancelar'.

Visualizar

Sessão que possibilita a visualização de imagem obtida pela câmera disponível no porteiro.

Importante: função compatível apenas com o navegador Mozilla Firefox.

Caso o seu navegador não permita visualização automaticamente, abra uma nova aba e digite `http://ENDEREÇO_IP_DO_XPE:8080/video.cgi`

Detec.Mov

- » **Opções de Detecção de Movimento:** caso seja detectado movimento dentro do ângulo de visão da câmera do XPE, uma ação poderá ser disparada automaticamente. As opções disponíveis são: FTP, TFTP, E-mail, HTTP ou chamada SIP. As informações de FTP, TFTP, E-mail ou Chamada SIP devem estar previamente configuradas na aba *Configuração > Ação*.

Importante: para garantir o funcionamento adequado do sistema, selecione apenas uma das opções de ação por vez.

- » **HTTP URL:** caso a opção *HTTP* seja selecionada, defina neste campo a URL desejada, a requisição HTTP utilizada será o método *GET*.
- » **Intervalo de tempo:** define o intervalo mínimo entre as detecções consecutivas de movimento.
- » **Precisão de Detecção:** ajusta a sensibilidade do sistema para identificar movimentos dentro do campo de visão da câmera.
- » **Executar Relé:** ao detectar movimento, o relé localizado na parte traseira do XPE será acionado automaticamente. Sempre que o XPE é ligado ou reiniciado, ele pode enviar uma mensagem de detecção de movimento. Isso acontece porque, durante a inicialização, o sistema realiza verificações que podem gerar esse tipo de sinal, mesmo que não tenha ocorrido uma movimentação real no ambiente.
- » **Configuração do tempo de detecção de movimento:** defina os dias da semana e os horários em que a detecção de movimento estará habilitada. Fora dos períodos configurados, a função permanecerá desativada, evitando acionamentos indesejados.

The screenshot shows a web interface with a green sidebar on the left containing menu items: Status, SIP Conta, Rede, Interfone, Vídeo (highlighted), Controle de Acesso, Configuração, Moradores/Pl. Disc., Atualização, Segurança, and Dispositivo. The main content area has a top navigation bar with tabs: RTSP, MJPEG, Onvif, Visualizar, and Detec.Mov (selected). Below the tabs is the 'Opções de Detecção de Movimento' section, which includes: 'Habilitar detec. movimento' (checkbox), 'Ação a ser executada' (radio buttons for FTP, TFTP, E-mail, HTTP, Chamada SIP), 'HTTP URL' (text input), 'Intervalo de tempo' (input field with value 1 and range 1~120 Sec), 'Precisão de Detecção' (input field with value 1 and range 1~6), and 'Executar Relé' (checkbox). Below this is the 'Configuração do tempo de detecção de movimento' section, which includes: 'Dia' (checkboxes for Seg, Ter, Qua, Qui, Sex, Sáb, Dom, and a 'Marcar Todos' checkbox), and 'Hora início - Hora fim' (time selection fields showing 00:00 to 23:59). At the bottom are 'Aplicar' and 'Cancelar' buttons.

5.6. Controle de Acesso

Configurações de acionamento da saída e dos meios de acesso ao XPE (senha, chaveiro e face).

Usuários

Visualização, edição e cadastro dos usuários. Para cadastrar um novo usuário, clique no botão *Adicionar* e para editar um usuário já cadastrado, basta clicar no ícone Lápis  ao seu lado.



No exemplo abaixo iremos cadastrar o usuário Mário morador do apartamento 103.

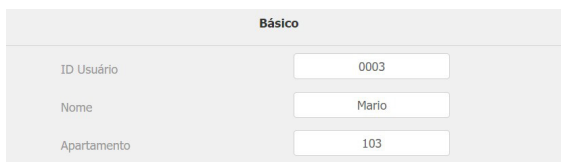

- » **ID Usuário:** Identificação do usuário na tabela;
- » **Nome:** nome do usuário;
- » **Apartamento:** apartamento do usuário;
- » **Senha do usuário:** senha utilizada no display para acionar a fechadura;



- » **ID do Cartão:** clique em *Obter* e aproxime o cartão RFID do leitor;



Obs.: se precisar adicionar mais de um cartão para o mesmo usuário, clique em +Adic que serão exibidos novos campos para digitar ou obter o seu código.

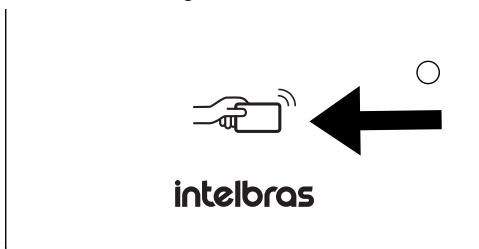

Área de leitura do cartão no XPE

- » **Facial:** permitido utilizar apenas arquivo de foto com extensão .jpg. Selecione um arquivo de foto com extensão .jpg;

Facial				
Status	Sem registro	Visualizar		
Foto	arquivo não selecionado	Seleciona...	Capturar	Limpar

Obs.: na edição do usuário, é possível consultar a imagem adicionada ou capturada pelo produto, basta clicar em Visualizar. Caso queira, ela pode ser excluída através da tecla Limpar.

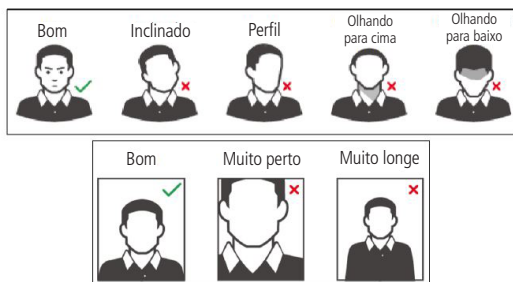

Requisitos de rostos

Os celulares possuem modo *Embelezamento* nativo de fábrica, portanto não utilize esse tipo de foto ou qualquer outro arquivo que foi previamente editado/tratado por um software.

- » **Capturar:** permite efetuar uma captura de foto utilizando a câmera do XPE, nesse método é imprescindível que o usuário esteja posicionado na frente do videoporteiro.
 - » Posicione a cabeça centralizada na tela do display. Uma foto do seu rosto será capturada automaticamente após pressionado o botão *Capturar*.
 - » Não balance a cabeça ou o corpo, pois o registro pode falhar.
 - » Evite que duas faces apareçam na tela do display ao mesmo tempo.

Definições de acesso

- » **Permitido:** selecione a caixa para sinalizar onde o usuário ao qual está sendo cadastrado tenha seu acesso permitido.
- » **Relé (local):** permite habilitar ou desabilitar o acionamento da fechadura conectada no XPE.
- » **Relé B:** permite habilitar ou desabilitar o acionamento da fechadura do módulo de acionamento Intelbras XFE 1000 (vendido separadamente).
- » **Relé C:** permite habilitar ou desabilitar o acionamento da fechadura do módulo de acionamento Intelbras XFE 1000 (vendido separadamente).

Definições de acesso

Permitido Relé(Local) Relé B Relé C

Web Relé ▼

Termo de validade ▼

Obs.: » Se houver duas ou mais caixas selecionadas, haverá acionamento simultâneo. No exemplo abaixo ocorrerá acionamento simultâneo no Relé B e Relé C e o relé do XPE 3200 Plus IP não será acionado.

Definições de acesso

Permitido Relé(Local) Relé B Relé C

Web Relé ▼

Termo de validade ▼

- » Caso seja selecionado duas ou mais caixas de relés, o intertravamento não será analisado.

Termo de validade

- » **Sempre:** o acesso será liberado sem restrições de dias e horários;
- » **Nunca:** o acesso será negado;
- » **Agenda:** o acesso será liberado respeitando o perfil de acesso configurado em Agenda. Para maiores informações sobre essa função leia o item *Agenda* desse manual.

Em nosso exemplo iremos configurar esse campo Termo de validade como Sempre.

Pronto, o usuário Mário morador do apartamento 103 foi cadastrado.

Índice	ID Usuário	Nome	PIN	Cartão RFID	Qtde acessos	Apartamento	Relé	Editar	
<input type="checkbox"/>	1	0001	Maria da Silva	123456	A4C3200B	0	101	1	<input type="button" value="✎"/>
<input type="checkbox"/>	2	0002	Joao da Silva	123456	0D766812	0	102	1	<input type="button" value="✎"/>
<input type="checkbox"/>	3	0004	Mario	6596823	B1F6F66B	0	103	1	<input type="button" value="✎"/>

- » **Qtde acessos:** será possível definir quantas vezes o usuário poderá utilizar o cartão RFID, ou seja, se o usuário for autorizado a acessar o portão duas vezes no terceiro acesso não será autorizado/permitido. No exemplo abaixo o usuário poderá utilizar o cartão RFID para 5 acessos.

Controle de acesso	
Web Relé	0
Termo de validade	Agenda
Qtde acessos	5

Importante:

- » Função disponível quando utilizado o Termo de Validade como Agenda. Para maiores informações sobre essa função leia o item *Agenda* desse manual.
- » Se o campo Qtde. acessos estiver preenchido com 0 (zero) o acesso será sempre bloqueado.
- » Se o campo Qtde. acessos não for preenchido não haverá contabilização de acessos.

Selecionado: 0/5 Excluir Excluir tudo Total: 5 Anterior 1/1 Próximo Ir p/ 1

Dados dos usuários arquivo não selecionado Seleciona... Importar Exportar

- » **Exportar:** exporta o arquivo FacelDs.tgz com todos os dados dos usuários de acesso cadastrados.
- » **Importar:** importa o arquivo FacelDs.tgz com todos os dados dos usuários de acesso.

Importante: a função *Importar usuários* é compatível apenas com arquivos exportados de outro XPE 3200 PLUS IP, não sendo possível a importação de arquivos exportados do modelo XPE 3200 IP FACE. Quando necessário a transferência de usuários entre modelos diferentes, recomendamos a utilização do software InControl Web.

Obs.: caso os usuários a serem importados estejam com o termo de validade vinculados a uma agenda e não como acesso sempre, será necessário realizar também a importação das agendas. Para maiores informações sobre essa função, leia o item *Agenda* desse manual.

Config. Facial

Status Conta Rede Interfone Vídeo Controle de Acesso Configuração Moradores/Pl. Disc. Atualização Segurança	Usuários	Config. Facial	RFID	Senha Usuá...	Agenda	Relé
	Entrada	Web Relé	Log Acesso	Relé Extra	Entrada Extra	
	Facial					
		Reconhecimento Facial ativado		<input checked="" type="checkbox"/>		
		Aprendizado offline ativado		<input type="checkbox"/>		
		Envio automático erros e falhas (facial)		<input type="checkbox"/>		
		Nível de similaridade da face			Normal	
		Nível de vivacidade (anti-fake)			Normal	
		Intervalo de reconhecimento (seg)			2	
		Intervalo sem detecção (seg)			1	
		Deteção de máscara			Desabilitado	
		Modo			Externo	

- » **Reconhecimento Facial ativado:** Habilita/desabilita o reconhecimento facial no XPE;
- » **Aprendizado offline ativado:** é um aperfeiçoamento do algoritmo de reconhecimento das faces cadastradas, onde a cada novo acesso, ele realiza um aprendizado e melhora a detecção para futuros acessos;
- » **Envio automático erros e falhas (facial):** debug para desenvolvimento e manutenção, com esses dados a área técnica de suporte da Intelbras poderá analisar melhor as possíveis falhas para identificar problemas (padrão de fábrica = desabilitado);
- » **Nível de similaridade da face:** nível de semelhança entre faces;



Importante: em caso de cenários com usuários gêmeos univitelinos utilize o nível de similaridade da face no Máximo conforme imagem abaixo.

- » **Nível de vivacidade (anti-fake):** o anti-fake garante que o equipamento não faça a liberação caso seja mostrado a foto de um rosto, seja ela impressa ou digital. Com a função habilitada somente quando a pessoa estiver em frente ao dispositivo será feito o reconhecimento. É possível utilizar quatro níveis de anti-fake Baixo, Normal, Alto ou Máximo;
- » **Intervalo de reconhecimento (seg):** é o intervalo de tempo entre acionamentos através de faces válidas (Padrão de fábrica: 2 seg.);
Exemplo: ao detectar uma face e realizar o acionamento, o XPE aguardará o tempo configurado para realizar uma nova validação de face e novo acionamento.

Obs.: a detecção de faces não cadastradas não respeitam esse tempo, sendo a leitura de forma constante.

- » **Intervalo sem detecção (seg):** é o intervalo de tempo máximo em que o XPE tenta validar uma face não reconhecida. Porém, assim que validada, o equipamento informará o resultado, não necessitando aguardar o tempo configurado (Padrão de fábrica: 1 seg.);

Nível de similaridade da face	Máximo ▼
Nível de vivacidade (anti-fake)	Normal ▼
Intervalo de reconhecimento (seg)	2 ▼
Intervalo sem detecção (seg)	1 ▼
Deteção de máscara	Desabilitado ▼
Modo	Externo ▼

- » **Detecção de máscara:** é possível habilitar o sistema para detectar máscaras e gerar alerta visual no display ou bloqueio quando as pessoas não as estiverem usando;
- » **Desabilitado:** desabilita a função;
- » **Uso de máscara obrigatório:** se habilitado, o acesso de pessoas sem máscaras será negado. Também não será possível realizar o acionamento da saída através de chaveiros e senhas e nem realizar chamadas do XPE (as teclas  e  não aparecerão no display até um usuário com máscara ser detectado).



- » **Exemplo 1:** o entregador se aproxima sem máscara do XPE para chamar o apartamento 301, mas o botão (imagem Ligar) não está disponível no display e será exibida uma mensagem para ele colocar a sua máscara. Somente após o XPE detectar a face do entregador com máscara que o botão será exibido, possibilitando realizar a chamada;
- » **Exemplo 2:** o morador se aproxima do XPE para realizar o acionamento da fechadura por face, porém ao detectar que este está sem máscara, o XPE exibe uma mensagem para que a máscara seja colocada. Somente após isso o acionamento é realizado.
- » **Exemplo 3:** o morador aproxima o seu cartão cadastrado na área de leitura do XPE, porém enquanto o porteiro não detectar a face do usuário com máscara, o acesso será negado. Ele também não conseguirá realizar o acionamento via senha sem a máscara, pois o botão não estará disponível no display.
- » **Alerta vista sua máscara:** se habilitado o acesso será liberado e uma mensagem surgirá no display alertando *Vista a sua máscara*.



Acesso Liberado

ID usuário:01

RFID

- » **8HN:** leitura no formato hexadecimal e exibido no formato hexadecimal;
- » **8H10D:** leitura no formato hexadecimal e exibido no formato decimal;
Exemplo: 489678971

Programador

489678971 =

489.678.971

HEX	1D2F E87B
DEC	489.678.971
OCT	3 513 764 173
BIN	0001 1101 0010 1111 1110 1000 0111 1011

- » **6H3D5D:** leitura no formato hexadecimal (apenas os três últimos bytes) e é exibido no formato decimal;
Exemplo: 4759515

47	59.515		
HEX	2F	HEX	E87B
DEC	47	DEC	59.515
OCT	57	OCT	164 173
BIN	0010 1111	BIN	1110 1000 0111 1011

- » **6H8D:** leitura no formato hexadecimal (exclui o primeiro byte e utiliza apenas os três últimos bytes), será exibido no formato decimal;
Exemplo: 3139707

Programador

3.139.707

HEX	2F E87B
DEC	3.139.707
OCT	13 764 173
BIN	0010 1111 1110 1000 0111 1011

- » **8HR:** leitura no formato hexadecimal e exibido no formato hexadecimal invertido.

Exemplo: 1D2FE87B

8HN: 1D 2F E8 7B

8HR: 7B E8 2F 1D

Coação

- » **Coação (Coação por cartão RFID):** executa uma ação (FTP, Email, Chamada SIP, HTTP ou Buzzer) quando uma cartão RFID já cadastrada for lida pelo leitor RFID do XPE por duas vezes consecutivas dentro de um intervalo de 5 segundos;

Coação

Coação

Ações FTP Email Sip Call HTTP Buzzer

HTTP URL

As ações deverão ser cadastradas na aba *Configuração* > *Ação*.

	Horário/Idio...	Ação	Ações URL
			Notificação por email
	Nome do remetente		<input type="text" value="XPE"/>
	End email Remetente		<input type="text" value="xpe@gmail.com"/>
	End email destinatário		<input type="text" value="xpenotifica@gmail.com"/>
	Nome do destinatário		<input type="text" value="Sindico"/>
	Servidor SMTP		<input type="text" value="smtp.gmail.com"/>
	Porta		<input type="text" value="587"/>
	Usuário SMTP		<input type="text" value="xpe@gmail.com"/>
	Senha SMTP		<input type="text" value="*****"/>
	Assunto do Email		<input type="text" value="Notificações XPE Cond.Mar"/>
	Conteúdo		<input type="text" value="Alarme executado no Condominio Maristela"/>

» **Senha Pessoal:** senha utilizada no display para acionar a fechadura;

The screenshot shows a web interface with a green sidebar on the left containing menu items: Status, SIP Conta, Rede, Interfone, Vídeo, Controle de Acesso, and Configuração. The main content area has a top navigation bar with tabs: Usuários, Config. Facial, RFID, Senha Usuá..., Agenda, and Relé. Below this is a sub-navigation bar with tabs: Entrada, Web Relé, Log Acesso, Relé Extra, and Entrada Extra. The main section is titled "Senha pessoal" and contains two sub-sections: "Modo de autorização" with a dropdown menu set to "PIN", and "Senha comum" with a checkbox for "Habilitado" (unchecked) and a text input field containing "33333333".

» **Modo de autorização:** senha utilizada no display para acionar a fechadura;

» **Pin:** será necessário utilizar apenas a senha para acionar a fechadura;

» **APTO + PIN:** será necessário digitar o APTO + senha para acionar a fechadura;

Exemplo:

APTO: 301

PIN: 015696

The screenshot shows the same web interface as above, but with the "Configuração" menu item selected in the sidebar. The main content area has the same top navigation bar. The sub-navigation bar is the same. The main section is titled "Básico" and contains three text input fields: "ID Usuário" (0010), "Nome" (Daniel Rocha), and "Apartamento" (301). Below this is a sub-section titled "Senha" with a text input field for "Senha do usuário" containing "301+015696".

Pressione o cadeado

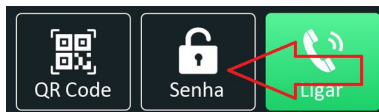

Digite o APTO 301 e Confirmar

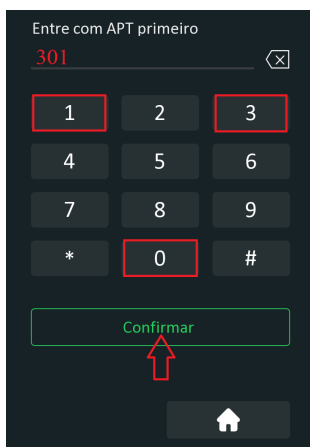

Insira a senha PIN: 015696 e Confirmar.

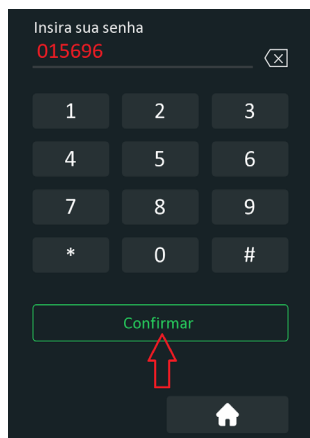

- » **Senha Comum:** poderá ser utilizada uma senha única para abertura de fechadura por todos os moradores.
Importante: função disponível apenas quando o Modo de autorização estiver no modo *PIN*.

Agenda

Utilizado para criar perfil de acesso (se utilizado a interface web é possível criar até 300 agendas, se utilizado protocolo de integração é possível criar até 500 agendas).

Usuários Config. Facial RFID Senha Usuá... Agenda Relé

Entrada Web Relé Log Acesso Relé Extra Entrada Extra

Importar/Exportar(.xml)

arquivo não selecionado Selecionar Importar Exportar

Configuração de agendas

- » **Exportar:** exporta o arquivo DoorSchedule.tgz de dados de Agenda.
- » **Importar:** importa o arquivo DoorSchedule.tgz de dados de Agenda.

Importante: a função *Importar agenda* deve ser utilizada quando for necessário importar usuários de outro XPE 3200 PLUS IP que estejam com o termo de validade vinculados a uma agenda e não como acesso sempre.

Exemplo de utilização:

Acesso permitido para o perfil de acesso Secretária do lar segunda-feira, quarta-feira e sexta-feira de 08:00 as 18:00 horas.

Controle de Acesso

Configuração

Moradores/Pl. Disc.

Atualização

Segurança

Dispositivo

Tipo agenda: Semanal

Nome agenda: Secretária do lar

Dia Semana: Seg Ter Qua Qui Sex Sab Dom Todos

Faixa Hora: 08 : 00 - 18 : 00

+ Aplicar Limpar

Gerenciamento agendas

Índice	Tipo	Nome	Data	Dia Semana	Hora
1	Diário	Sempre	-	-	00:00-23:59
2	Diário	Nunca	-	-	00:00-00:00
3	Semanal	Secretária do lar	-	Seg,Qua,Sex	08:00-18:00
4					

Agora vamos vincular o usuário ao perfil de acesso Secretária do lar.

Adicione ou edite um usuário.

Em nosso exemplo iremos editar o usuário Vitória dos Santos.

Status

SIP Conta

Rede

Interfone

Video

Controle de Acesso

Usuários Config. Facial RFID Senha Usuá... Agenda Relé

Entrada Web Relé Log Acesso Relé Extra Entrada Extra

Usuários

Pesquisar Limpa Pesquisa Adicionar

Índice	ID Usuário	Nome	PIN	Cartão RFID	Qtde acessos	Apartamento	Relé	Status
1	0001	Vitória dos Santos		93F5AF-44	0	301	1	Ativo

Na opção tempo de validade escolha a opção *Agenda*.



Termo de validade

Qtde acessos

Todas Agendas

Agenda

Sempre

Nunca

Agenda

Selecione a agenda Secretária do lar utilizando as setas.

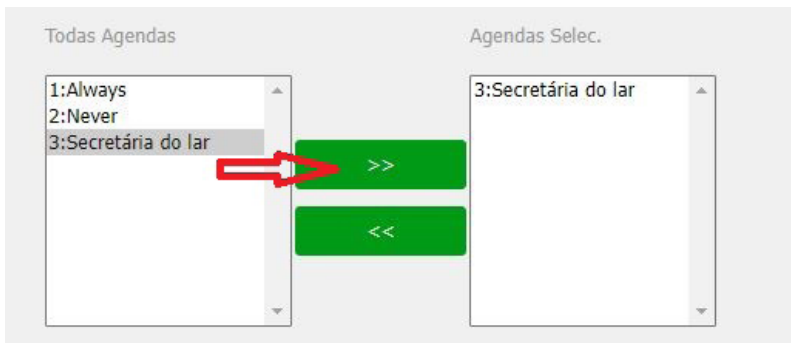

Todas Agendas

Agendas Selec.

1:Always

2:Never

3:Secretária do lar

3:Secretária do lar

>>

<<

O usuário Vitória dos Santos poderá ter acesso permitido se utilizado o cartão RFID número 93F5AF44 segunda-feira, quarta-feira e sexta-feira de 08:00 as 18:00 horas.

Em nosso exemplo consideramos que o cadastro do usuário Vitória dos Santos foi realizado contemplando apenas o uso do cartão RFID porém poderíamos ter cadastrado outros tipos de acesso como senha ou facial. Poderíamos também quantificar a quantidade de acessos ao usuário, ou seja, definir quantas vezes o usuário poderá utilizar o cartão RFID.

Se o usuário for autorizado a acessar o portão duas vezes no terceiro acesso não será autorizado/permitido.

No exemplo abaixo o usuário poderá utilizar o cartão RFID para 5 acessos

Campo Qtde acessos = 5

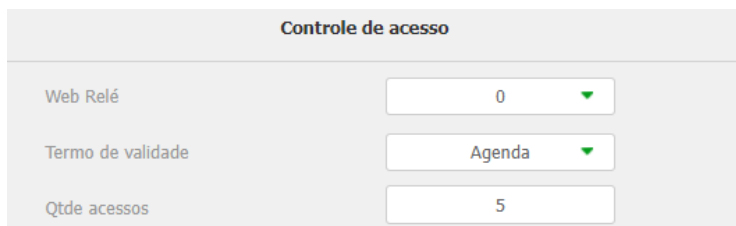

Controle de acesso

Web Relé

0

Termo de validade

Agenda

Qtde acessos

5

- » Se o campo *Qtde. acessos* estiver preenchido com 0 (zero) o acesso será sempre bloqueado.
- » Se o campo *Qtde. acessos* não for preenchido não haverá contabilização de acessos.

Relé

- » **Atraso ao acionar (Seg):** tempo de atraso em segundos para acionar o relé após liberação por tag, facial, senha, DTMF etc. (0 a 30 segundos);

Exemplo: considerando usuário cadastrado, posiciona-se o cartão RFID no leitor do XPE e após a mensagem no display *Acesso Liberado* será contabilizado o tempo de 20 segundos até o acionamento do relé (relé ficará acionado por 10 segundos).

Relé	
Atraso ao acionar(Seg)	20 ▼
Tempo Ac.(Seg)	10 ▼

- » **Tempo Ac. (Seg):** tempo que o relé ficará acionado (1 a 60 segundos);
- » **Opção DTMF:** exemplo de utilização:

No exemplo abaixo foi utilizado dois dígitos DTMF (*1).

Opção DTMF	2 Dig. DTMF ▼
1 Dig. DTMF	0 ▼
2~4 Dig. DTMF	*1

- » **Status (nível lógico):**
 - » **Baixo:** ativado em nível logico baixo. (ativado quando o circuito do sensor estiver aberto);
 - » **Alto:** ativado em nível logico alto. (ativado quando o circuito do sensor estiver fechado).
- » **Nome do Relé:** permite renomear o relé;
- » **Acionar Relé por HTTP:** acionar Relé via comando HTTP: se habilitado e configurado as opções usuário e senha, será possível acionar a fechadura do XPE utilizando comando URL (<http://IPDOPORTEIRO/fcgi/do?action=OpenDoor&UserName=USUARIO&Password=SENHA&DoorNum=1>) via interface web;

Exemplo de utilização: para acionar o relé/fechadura do XPE com o endereço IP 10.22.22.239 com usuário admin e senha admin.

<http://10.22.22.239/fcgi/do?action=OpenDoor&UserName=admin&Password=admin&DoorNum=1>

Exemplo de utilização: para acionar o relé/fechadura B do XFE 1000 com o XPE 3200 Plus IP no endereço IP 10.22.22.239 com usuário admin e senha admin.

<http://10.22.22.239/fcgi/do?action=OpenDoor&UserName=admin&Password=admin&DoorNum=2>

Exemplo de utilização: para acionar o relé/fechadura C do XFE 1000 com o XPE 3200 Plus IP no endereço IP 10.22.22.239 com usuário admin e senha admin.

<http://10.22.22.239/fcgi/do?action=OpenDoor&UserName=admin&Password=admin&DoorNum=3>

- » **Acionar Relé por QRCode:** se habilitado, será possível acionar o relé/fechadura utilizando QR Code. Para gerar o QR Code, utilize o software InControl Web.

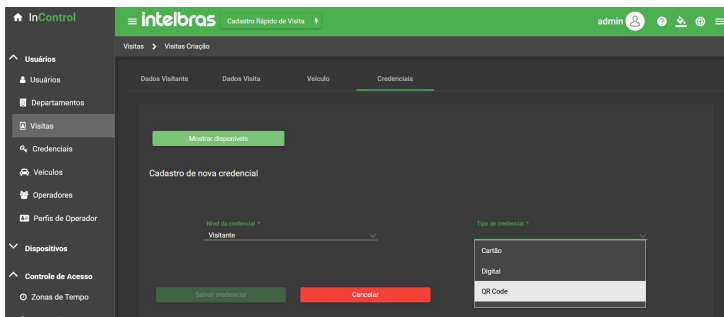

Para informações completas e download do software InControl Web, acesse o site www.intelbras.com.br.

» **Abrir relé via DTMF:**

- » **Nenhum:** desabilita desabilita o acionamento por comando DTMF;
- » **Apenas Moradores:** o acionamento do relé por discagem DTMF só ocorrerá se o morador estiver cadastrado;
- » **Qualquer Número:** o acionamento do relé por discagem DTMF será por qualquer ramal que esteja em conversação com o XPE.

- » **Agenda de Relés:** para utilizar a função crie um perfil de acesso na opção Agenda.

Exemplo: funcionários que podem acionar a fechadura segunda-feira, terça-feira, quarta-feira, quinta-feira e sexta-feira nos horários 08:00 as 18:00 horas.



Habilitar

Todas Agendas Agendas Selec.

1001:Sempre
1002:Nunca
1:Secretária do lar
2:Funcionários

>>

<<

2:Funcionários

- » **Aviso de acesso liberado:** se habilitado, surgirá uma mensagem de texto informativa no display quando o acesso for liberado
Pedir a seleção do conteúdo do texto:
 - » **Apenas ID:** será exibido no display do XPE o ID do usuário.
 - » **Apenas Nome:** será exibido no display o nome do usuário.
 - » **ID+Nome:** será exibido no display a ID do usuário + nome do usuário.
- » **Aviso de acesso negado:** habilitado ou desabilita exibição de texto no display do XPE em situações de acesso não autorizado.

Exibição de mensagens no display

Aviso de acesso liberado

Pedir a Seleção do Conteúdo do Texto Apenas ID ▼

Aviso de acesso negado

Apenas ID

Apenas Nome

ID+Nome

Aplicar
Cancelar

5.7. Entrada

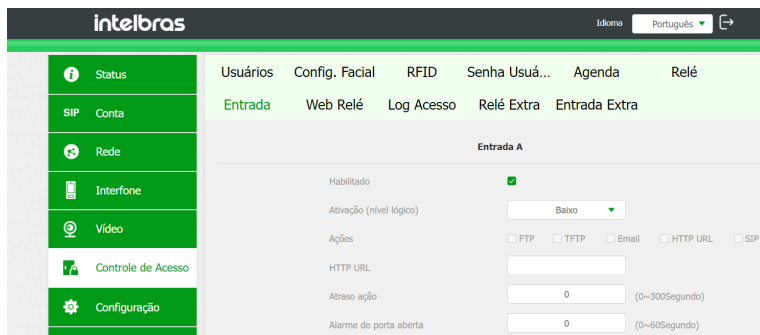

Entrada

A função *Buzzer* sempre terá prioridade em relação a Chamada SIP ou seja se ambas estiverem habilitadas, apenas o Buzzer irá funcionar.

- » **Ativação (nível lógico):** poderá ser utilizado nível lógico alto ou baixo;
- » **Ações:** poderá ser acionado uma ação por FTP, TFTP, Email, HTTP e Chamada SIP após alteração do estado do sensor;
- » **Atraso ação:** tempo em que o XPE irá aguardar antes de executar as ações atreladas ao sensor (FTP, TFTP, Email, HTTP e SIP). (0~300 segundos);
- » **Alarme de porta aberta:** determina o tempo em que será monitorado a mudança de estado do sensor para considerar um alarme;
Após extrapolado o tempo máximo permitido de porta aberta, poderá ser executado uma ação por FTP, Chamada SIP, Email, HTTP e Buzzer.

No exemplo abaixo, a porta poderá ficar aberta durante 50 segundos, após esse tempo o buzzer do porteiro irá disparar.



Caso prefira que seja enviado um comando http, basta ir na opção HTTP URL e informar a linha de comando no campo.

- » **Arrombamento:** sempre que houver a mudança do estado do sensor de porta considerando que foi aberta sem um prévio comando autorizado (cartão RFID, senha, DTMF, API), será considerado um alarme de arrombamento;
Poderá ser acionado uma ação por FTP, Chamada SIP, Email, HTTP e Buzzer após alteração do estado do sensor.

Caso prefira que seja enviado um comando http, basta ir na opção HTTP URL e informar a linha de comando no campo.

- » **Accionar Relé:** se selecionado Relé o relé deverá ser acionado após a alteração de estado do sensor (função *Botoeira*);

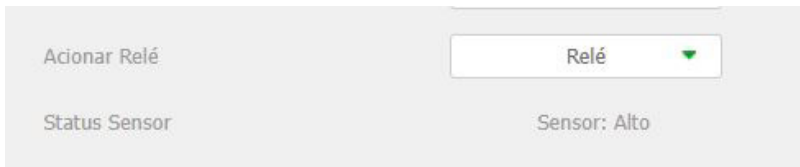

- » **Status Sensor:** informa o status do sensor;



- » **Web Relé:** destinada a utilização de acionamentos externos que podem ser utilizados através de comandos URL (RestAPI) com equipamentos de terceiros ou mesmo outro dispositivo da linha XPE 3000; **Se utilizar a *Botoeira*, todos os comando URL cadastrados serão executados quando a botoeira for acionada pelo usuário.**

Nos exemplos abaixo utilizaremos o seguinte cenário:

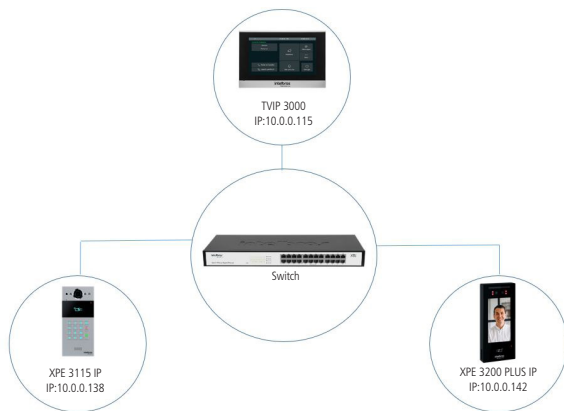

Exemplo 1:

Acionamento simultâneo dos relés (fechaduras) XPE 3115 IP e XPE 3200 PLUS IP quando aproximado um cartão RFID previamente cadastrado no leitor do XPE 3200 PLUS IP.

Obs.: o acionamento do relé simultaneamente poderá ocorrer após a leitura facial ou após digitar a senha de acesso no display do XPE 3200 PLUS IP, configure o tipo de acionamento assim que adicionar ou editar o usuário.

Em nosso exemplo consideraremos que o cadastro do usuário contempla apenas cartão RFID, dessa forma o acionamento simultâneo dos relés ocorrerá somente após a leitura do cartão RFID pelo XPE 3200 PLUS IP.



Acesse a interface web do XPE 3115 IP e navegue até a aba *Acionamentos > Abrir Relé via comando HTTP* e ative a função de acionamento de relé por comando url.

Digite um usuário e senha. Em nosso exemplo utilizaremos usuário admin e senha admin.

Abrir Relé via comando HTTP

Estado	<input type="text" value="Habilitado"/>
Usuário	<input type="text" value="admin"/>
Senha	<input type="password" value="....."/>

Acesse a interface web do XPE 3200 PLUS IP e navegue até a aba *Controle de Acesso > Web Relé* e insira na linha ID Ação 01 a seguinte linha de comando.

`http://10.0.0.138/fcgi/do?action=OpenDoor&UserName=admin&Password=admin&DoorNum=1`

A linha de comando será utilizada para o acionamento do XPE 3115 IP que possui dois relés, no nosso exemplo iremos acionar o relé 1 do XPE 3115 IP.

(`http://IPDOPORTEIRO/fcgi/do?action=OpenDoor&UserName=USUARIO&Password=SENHA&DoorNum=RELÉ A OU RELÉ B`)

Ação de Acionamento

ID Ação	Ação Web Relé	Chave Web Relé	Código Web Relé
ID Ação 01	<input type="text" value="http://10.0.0.138/fcgi/do?action=OpenDoo"/>	<input type="text"/>	<input type="text"/>

Navegue até a aba *Controle de Acesso* do XPE 3200 PLUS IP e edite o usuário previamente cadastrado com um cartão RFID.

Usuários

<input type="checkbox"/>	Índice	ID Usuário	Nome	PIN	Cartão RFID	Qtde acessos	Apartamento	Relé	Editar
<input type="checkbox"/>	1	0001	Sebastião		C369C644	0	301		

Após editar o usuário altere o campo Web Relé para 1, perceba que essa função faz referência com a linha ID Ação 01 onde inserimos a linha de comando para acionar o relé 01 do XPE 3115 IP.

Controle de acesso

Web Relé 

Termo de validade

Pronto, aproxime o cartão RFID do XPE 3200 PLUS IP para acionar simultaneamente os relés dos dois XPEs (XPE 3200 PLUS IP e XPE 3115 IP).

Exemplo 2:

Acionamento do relé (fechadura) XPE 3115 IP quando TVIP 3000 estiver em conversação com o XPE 3200 PLUS IP.

Acesse a interface web do TVIP 3000 e navegue até a aba Telefone/Acionamento e configure o acionamento de fechadura por DTMF, em nosso exemplo iremos utilizar 3456.

Acionamento de Fechadura

DTMF1

Durante Conversação

Tecla	Status	Nome	Tipo
Tecla1	Habilitado	Social	Acionamento de Fechadura DTMF1

Para informações detalhadas consulte o manual do TVIP 3000 no site da Intelbras.

Acesse a interface web do XPE 3200 PLUS IP e navegue até a aba Controle de Acesso/Web Relé e configure a ID Ação com a linha de comando para acionamento do relé do XPE 3115 IP seguido do código DTMF configurado no TVIP que em nosso exemplo foi utilizado 3456.

Toda vez que o TVIP 3000 estiver em conversação com o XPE 3200 PLUS IP e for acionado abertura de fechadura no display do TVIP 3000 será acionado o relé (fechadura) do XPE 3115 IP.

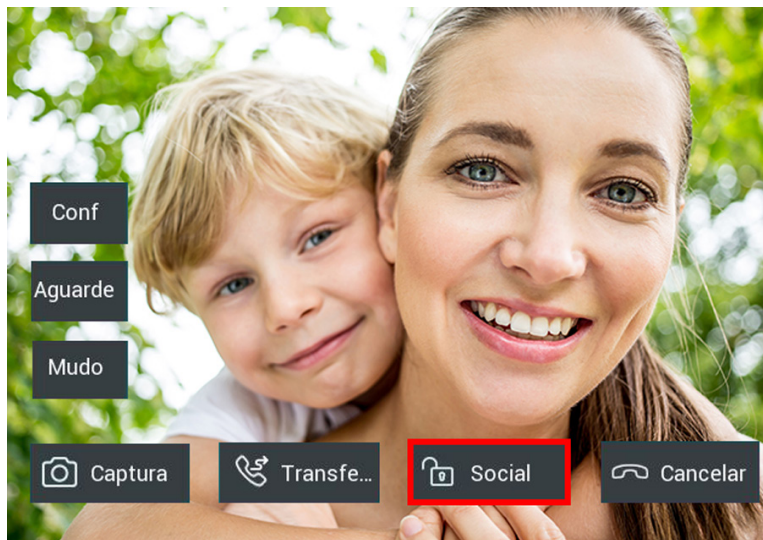

» **Código Web Relé:** implementação futura;

Ação de Acionamento			
ID Ação	Ação Web Relé	Chave Web Relé	Código Web Relé
ID Ação 01	<input type="text" value="http://10.0.0.138/fcgi/do?action=OpenDoo"/>	<input type="text" value="*1"/>	<input type="text"/>

- » **Log Acesso:** visualize os detalhes dos acessos e se necessário exporte ou importe esses dados para um arquivo .xml/csv.

Obs.: caso deixe desabilitado a função NTP ou não tenha internet no local o produto não irá manter o relógio sincronizado e toda vez que for reiniciado irá iniciar com horário baseado no ano de 1970. E todas as funções do equipamento dependentes de horário, como acionamentos poderão não serem executados no horário correto devido a erros no relógio. É importante sempre usar o sincronismo de NTP caso queira utilizar estas funções descritas acima. Navegue até a aba Configuração/Horário/Idioma para ativar a NTP.

5.8. Web Relé

Destinada à utilização de acionamentos externos que podem ser utilizados através de comandos URL (RestAPI) com equipamentos de terceiros ou mesmo outro dispositivo da linha 3000. Para maiores informações consulte o item *Relé* desse manual.

6. Relé Extra

Função dedicada para utilização do módulo de acionamento Intelbras XFE 1000 (vendido separadamente).

6.1. Relé B

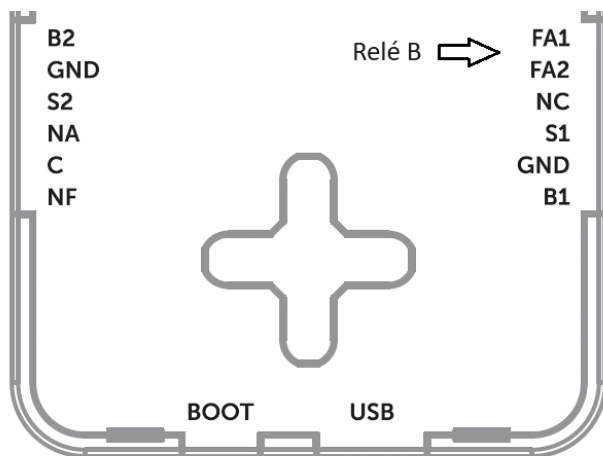

- » **Modo:** modo de operação pulso ou temporizado;
- » **Pulso:** o módulo de acionamento irá liberar um sinal pulsante de aproximadamente 12 V (não retentivo) para abrir a fechadura eletromecânica conectada na saída FA1 e FA2;
- » **Temporizado:** o módulo de acionamento irá liberar um sinal constante de aproximadamente 12 V durante o tempo programado no campo Temporizado, função utilizada para transformar a saída (FA1 e FA2) em uma saída de contato seco, iremos abordar esse assunto com mais detalhes no decorrer do manual.
- » **Tempo Ac. (Seg):** tempo de acionamento (1 a 60 segundos);
- » **Opção DTMF:** escolha a quantidade de dígitos que será utilizado no comando DTMF. Exemplo para utilizar o comando: *2 (dois dígitos);

Obs.: o TVIP 3000 possui um botão que ao ser pressionado durante uma conversa aciona a fechadura do XPE. Para configurar essa função consulte o manual completo do TVIP 3000 no site da Intelbras: www.intelbras.com.br.

- » **Intertravamento ReléB/C (Intertravamento utilizando 01 XPE 3200 Plus IP + 01 módulo de acionamento Intelbras XFE 1000):** habilita/desabilita a função de intertravamento; Sistema muito utilizado em cenários com eclusa, onde só poderá abrir a porta 1 se a porta 2 estiver fechada, caso contrário a porta 1 não poderá ser aberta enquanto a porta 2 estiver aberta.

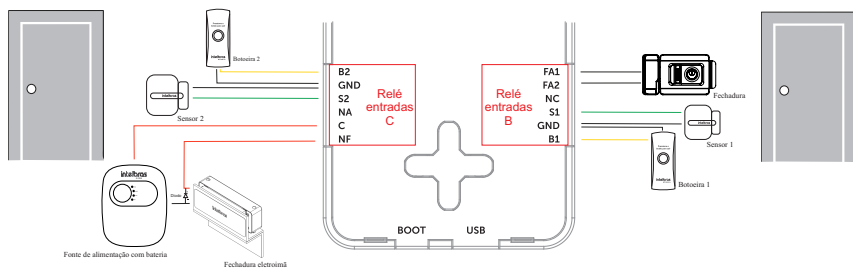

Importante:

- » As fechaduras eletromecânicas e eletromagnéticas, quando acionadas, geram uma alta tensão no sentido oposto que pode causar mau funcionamento em produtos eletrônicos. Por esse motivo, recomendamos a utilização de um circuito de proteção (diodo 1N4004 ou 1N4007) em paralelo com a fechadura utilizada, conforme mostrado acima.
- » Função de intertravamento para o XPE 3200 PLUS IP está disponível apenas quando utilizado as saídas (Relé B e Relé C) e entradas de sensores do módulo de acionamento Intelbras XFE 1000 (vendido separadamente).
- » Caso seja ativado duas ou mais saídas de relés simultâneas o intertravamento não será analisado.
- » **Status (nível lógico):** é o status atual do relé. Sempre que for/estiver acionado, o nível também será alterado de Baixo para Alto;
- » **Nome do Relé:** é apenas um nome informativo para o relé.

Transformando a saída (FA1 e FA2) em contato seco

É possível transformar a saída (FA1 e FA2) em uma saída de contato seco. Para isto utilize a função Temporizada e faça a ligação do relé externo entre FA2 e GND, conforme cenário a seguir.

Obs.: a carga utilizada na saída FA2 e GND não deve ser maior que 0,1 A.

Portanto, não ligue fechaduras diretamente nesta saída e verifique se a bobina do relé a ser utilizado respeita este limite.

Atenção: a Intelbras não se responsabiliza pela utilização indevidas de produtos de terceiros (Ex.: relé externo).



6.2. Relé C

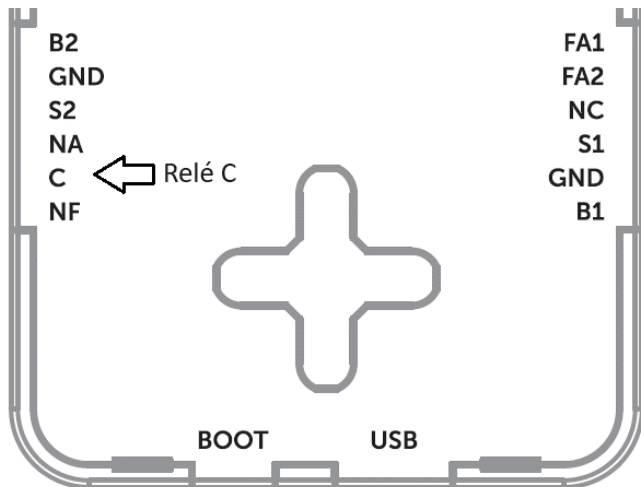

- » **Modo:** modo de operação pulso ou temporizado;
- » **Pulso:** o módulo de acionamento irá alternar as saídas NA e NF durante um tempo, programado no campo tempo programado (não retentivo);
- » **Temporizado:** o módulo de acionamento irá acionar o relé durante o tempo programado no campo Tempo Ac.(Seg).
- » **Tempo Ac. (Seg):** tempo que o relé ficará acionado (1 a 60 segundos);
- » **Opção DTMF:** escolha a quantidade de dígitos que será utilizado no comando DTMF. Exemplo para utilizar o comando: *3 (dois dígitos);

Obs.: o TVIP 3000 possui um botão que ao ser pressionado durante uma conversa aciona a fechadura do XPE. Para configurar essa função consulte o manual completo do TVIP 3000 no site da Intelbras: www.intelbras.com.br.

- » **Intertravamento ReléB/C (Intertravamento utilizando 01 XPE 3200 Plus IP + 01 módulo de acionamento Intelbras XFE 1000):** habilita/desabilita a função de intertravamento;

Sistema muito utilizado em cenários com eclusa, onde só poderá abrir a porta 1 se a porta 2 estiver fechada, caso contrário a porta 1 não poderá ser aberta enquanto a porta 2 estiver aberta.

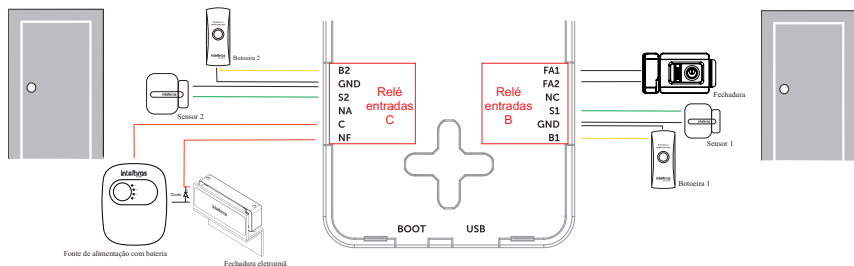

Importante:

- » As fechaduras eletromecânicas e eletromagnéticas, quando acionadas, geram uma alta tensão no sentido oposto que pode causar mau funcionamento em produtos eletrônicos. Por esse motivo, recomendamos a utilização de um circuito de proteção (diodo 1N4004 ou 1N4007) em paralelo com a fechadura utilizada, conforme mostrado acima.
- » Função de intertravamento para o XPE 3200 PLUS IP está disponível apenas quando utilizado as saídas (Relé B e Relé C) e entradas de sensores do módulo de acionamento Intelbras XFE 1000 (vendido separadamente).
- » Caso seja ativado duas ou mais saídas de relés simultâneas o intertravamento não será analisado.
- » **Status (nível lógico):** é o status atual do relé. Sempre que for/estiver acionado, o nível também será alterado de Baixo para Alto;
- » **Nome do Relé:** é apenas um nome informativo para o relé.

Obs.: é possível utilizar 02 XPE's 3200 Plus IP com 02 módulos de acionamento Intelbras XFE 1000 na função intertravamento.



Diagrama de conexão dos 02 módulos de acionamento XFE 1000

7. Entrada Extra

Função dedicada para utilização do módulo de acionamento Intelbras XFE 1000 (vendido separadamente).

7.1. Entrada B e Entrada C

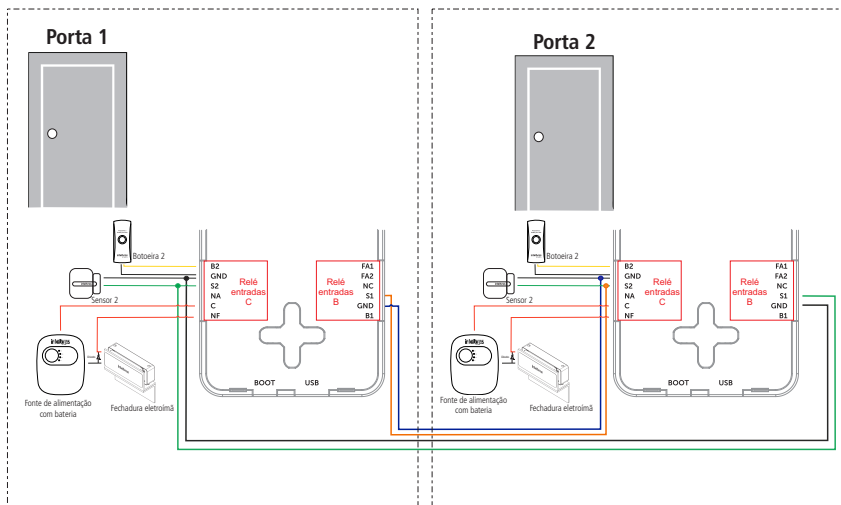
The screenshot shows the configuration page for 'Entrada B' in a web interface. On the left is a green sidebar menu with icons and labels for various system functions: Status, SIP Conta, Rede, Interfone, Video, Controle de Acesso, Configuração, Moradores/Pl. Disc., Atualização, Segurança, and Dispositivo. The main content area has a top navigation bar with tabs: Usuários, Config. Facial, RFID, Senha Usuá..., Agenda, and Relé. Below this is a sub-navigation bar with tabs: Entrada, Web Relé, Log Acesso, Relé Extra, and 'Entrada Extra' (which is highlighted in green). The main configuration area is titled 'Entrada B' and contains the following settings:

- Habilitado:
- Ativação (nível lógico): Baixo (dropdown menu)
- Ações: FTP TFTP Email HTTP URL SIP
- HTTP URL: [Empty text input field]
- Atraso ação: 0 (dropdown menu) (0~300Segundo)
- Alarme de porta aberta: 0 (dropdown menu) (0~60Segundo)
- Ações: FTP Chamada SIP Email HTTP Buzzer
- HTTP URL: [Empty text input field]
- Arrombamento: Desabilitado (dropdown menu)
- Ações: FTP Chamada SIP Email HTTP Buzzer
- HTTP URL: [Empty text input field]
- Acionar Relé: nenhum (dropdown menu)
- Status Sensor: Sensor: Alto

- » **Ativação (nível lógico):** poderá ser utilizado nível lógico alto ou baixo;
- » **Ações:** poderá ser acionado uma ação por FTP, TFTP, Email, HTTP e Chamada SIP após alteração do estado do sensor;
- » **Atraso ação:** tempo em que o XFE 1000 irá aguardar antes de executar as ações atreladas ao sensor (FTP, TFTP, Email, HTTP e SIP). (0~300 segundos);
- » **Alarme de porta aberta:** determina o tempo em que será monitorado a mudança de estado do sensor para considerar um alarme, após extrapolado o tempo máximo permitido de porta aberta, poderá ser executado uma ação por FTP, Chamada SIP, Email, HTTP e Buzzer;

Importante: a função *Buzzer* sempre terá prioridade em relação a Chamada SIP ou seja se ambas estiverem habilitadas, apenas o Buzzer irá funcionar

- » **Arrombamento:** sempre que houver a mudança do estado do sensor de porta considerando que foi aberta sem um prévio comando autorizado (cartão RFID, senha, DTMF...), será considerado um alarme de arrombamento;

Poderá ser acionado uma ação por FTP, Chamada SIP, Email, HTTP e Buzzer após alteração do estado do sensor.

Caso prefira que seja enviado um comando http, basta ir na opção HTTP URL e informar a linha de comando no campo.

Importante: a função *Buzzer* sempre terá prioridade em relação a Chamada SIP ou seja se ambas estiverem habilitadas, apenas o Buzzer irá funcionar

» **Acionar Relé:** se selecionado Relé o relé deverá ser acionado após a alteração de estado do sensor.

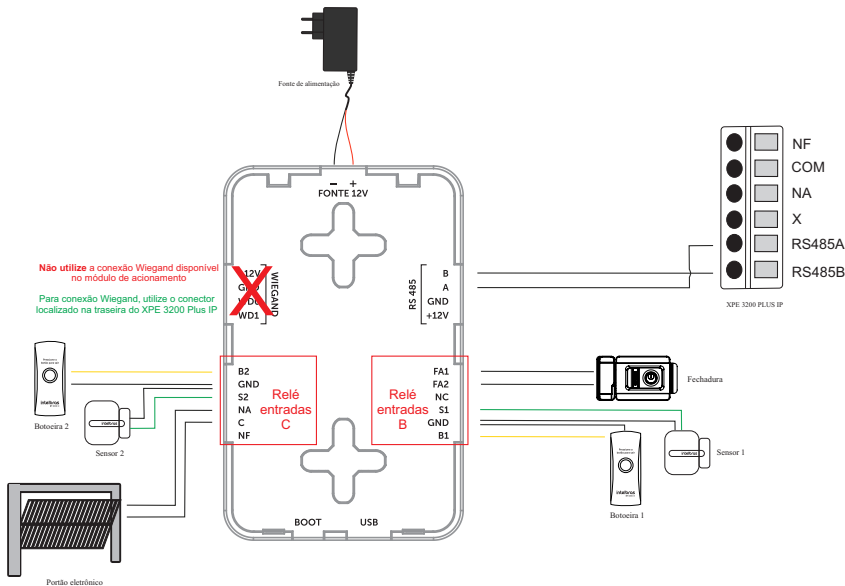

8. Configuração

8.1. Horário/Idioma

» **Idioma Web:** o idioma da interface web poderá ser alterado, selecione nessa opção outro idioma de sua preferência;



» **Idioma Display:** o idioma do display poderá ser alterado, selecione nessa opção outro idioma de sua preferência;



- » **NTP:** Network Time Protocol (Protocolo de Tempo para Redes) é o protocolo que permite a sincronização dos relógios dos dispositivos de uma rede como servidores, estações de trabalho, roteadores e outros equipamentos a partir de referências de tempo confiáveis; Exemplo: ntp.br (horário oficial do Brasil).

Importante: dependendo do servidor NTP utilizado, o horário de verão poderá ser fornecido automaticamente.

Obs.: caso deixe desabilitado a função NTP ou não tenha internet no local o produto não irá manter o relógio sincronizado e toda vez que for reiniciado irá iniciar com horário baseado no ano de 1970. E todas as funções do equipamento dependentes de horário, como acionamentos poderão não serem executados no horário correto devido a erros no relógio. É importante sempre usar o sincronismo de NTP caso queira utilizar estas funções descritas acima.

» Arquivos de Idioma:

- » **Web:** exporte o arquivo de idioma da interface web do XPE, faça os ajustes necessários e utilize a opção Importar para carregar o arquivo modificado.
- » **LCD:** exporte o arquivo de idioma da tela LCD (display) do XPE, realize os ajustes necessário e depois utilize a opção Importar para carregar o arquivo modificado.

Importante: use a opção **Reset** para restaurar o idioma padrão de fábrica.

The screenshot displays the 'Idioma' configuration page. On the left is a green sidebar menu with icons and labels for various system settings. The main area is titled 'Idioma' and is divided into sections: 'Idioma' (with a 'Tipo' dropdown set to 'Português'), 'Hora' (with 'NTP atvado' checked, 'Fuso Horário' set to 'GMT-3:00 Sao_Paulo', and server/interval settings), and 'Arquivos de idioma'. The 'Arquivos de idioma' section contains a table with the following data:

Tipo	Arq. Status	Selecionar arquivo	Importar	Exportar	Limpar
Web	Presente	arquivo não selecionado	Importar	Exportar	Reset
LCD	Presente	arquivo não selecionado	Importar	Exportar	Reset

At the bottom of the page are two buttons: 'Aplicar' and 'Cancelar'.

» **Ação:** poderá ser configurado o e-mail, FTP, TFTP e Chamada SIP para que as ações possam funcionar.

Status	Horário/Idio...	Ação	Ações URL
SIP Conta	Notificação por email		
Rede	Nome do remetente	<input type="text"/>	
Interfone	End email Remetente	<input type="text"/>	
Vídeo	End email destinatário	<input type="text"/>	
Controle de Acesso	Nome do destinatário	<input type="text"/>	
Configuração	Servidor SMTP	<input type="text"/>	
	Porta	<input type="text"/>	
	Usuário SMTP	<input type="text"/>	

8.2. Ações URL

- » **Ativar:** habilita ou desabilita a função **Ações URL**. São notificações disparadas para o servidor no formato HTTP de acordo com a atividade realizada. Os comandos podem ser configurados para modo *POST* ou *GET*. No exemplo abaixo, toda vez que ocorrer uma chamada SIP do vídeo porteiro, o endereço 10.0.0.51 receberá na porta 30501 uma mensagem contendo a informação do endereço mac do vídeo porteiro ([http://10.0.0.51:30501/\\$mac](http://10.0.0.51:30501/$mac)).
- » **Alarm Log:** <http://servidor.eventos.com:3000>

Status	Horário/Idio...	Ação	Ações URL
SIP Conta	ActionURL		
Rede	Ativo	<input type="text" value="Habilitado"/>	
Interfone	Método HTTP	<input type="text" value="HTTP-POST"/>	
Vídeo	Chamada SIP	<input type="text" value="http://10.0.0.51:30501/\$mac"/>	
Controle de Acesso	Relé acionado	<input type="text"/>	
Configuração	Cartão RFID	<input type="text"/>	
	Histórico de Chamadas	<input type="text"/>	
	Log Acesso	<input type="text"/>	

Na imagem abaixo é possível visualizar no pacote capturado durante a chamada SIP o endereço mac do vídeo porteiro 0C:11:05:0F:53:D5 (linha amarela).

No.	Time	Source	Destination	Protocol	Length	Info
58..	22.778237	10.0.0.108	10.0.0.51	TCP	60	51300 → 30501 [FIN, ACK] Seq=223 Ack=1 Win=29248 Len=0
58..	22.778696	10.0.0.51	10.0.0.108	TCP	54	30501 → 51300 [ACK] Seq=1 Ack=224 Win=262400 Len=0
58..	22.778927	10.0.0.108	10.0.0.51	TCP	74	51302 → 30501 [SVN] Seq=0 Win=29200 Len=0 MSS=1460 SACK_PERM=1 TSval=3424781 TSecr=0
58..	22.779012	10.0.0.51	10.0.0.108	TCP	62	30501 → 51302 [SVN, ACK] Seq=0 Ack=1 Win=65535 Len=0 WS=256 SACK_PERM=1
58..	22.779793	10.0.0.108	10.0.0.51	TCP	60	51302 → 30501 [ACK] Seq=1 Ack=1 Win=29248 Len=0
58..	22.780800	10.0.0.108	10.0.0.51	HTT...	260	POST /0C:11:05:0F:53:D5 HTTP/1.1 , JavaScript Object Notation (application/json)
58..	22.821790	10.0.0.51	10.0.0.108	TCP	54	30501 → 51302 [ACK] Seq=1 Ack=207 Win=2180992 Len=0

Além do endereço mac do vídeo porteiro é possível enviar dentro da mensagem outras informações conforme descritas na tabela abaixo.

Importante: nesse caso é necessário substituir o final da URL

Exemplo:

- » **Mac:** `http://endereçodestino:porta/$mac`
- » **IP:** `http://endereçodestino:porta/$ip`

\$mac	MAC do porteiro
\$ip	Endereço IP do porteiro
\$model	Modelo do porteiro
\$firmware	Versão de firmware
\$active_url	Nome da conta
\$active_user	Conta e nome de usuario
\$active_host	Conta e endereço do servidor
\$local	Nome SIP
\$remote	Nome SIP remoto
\$display_local	Nome display
\$display_remote	Nome display remoto
\$call_id	Call ID

Importante: as opções Histórico de chamdas (Log de Chamadas), Log Acesso e Log Alarmes (Alarm Log) são responsáveis pelo envio de eventos em tempo real para o destino selecionado com todas as informações daquele evento, sendo muito útil para integração com softwares de gestão e acesso.

No exemplo abaixo toda vez que houver um log de chamada (Histórico de Chamadas), log de acesso e log de alarme (no vídeo porteiro) será enviado um evento para o servidor na porta 8080.

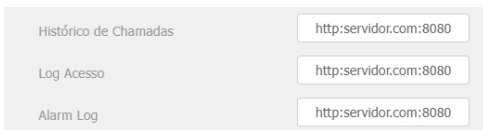

No exemplo abaixo é possível observar o evento recebido em um software de gestão de acesso de um cartão RFID não cadastrado no vídeo porteiro, ou seja, um cartão sem permissão para acionar a fechadura.

```
▼ object
  Event_type: "DoorLog"
  MAC_ADDR: "0C:11:05:08:E5:94"
  Name: "Unknown"
  Code: "24471D0B"
  Type: "Card"
  Date: "2022-08-23"
  Time: "17:01:29"
  Status: "Failed"
```

8.3. Moradores/PL. Discagem

The screenshot shows a web interface for configuring SIP settings. On the left is a green sidebar with menu items: Status, SIP Conta, Rede, Interfone, Video, Controle de Acesso, Configuração, Moradores/PL. Disc., and Atualização. The main content area is titled 'Moradores Plano de Di...' and contains a 'Configuração Moradores' section with the following settings:

- Mostrar moradores do bloco local:
- Mostrar moradores do bloco Cloud:
- Moradores ordenar por: Alfabética (dropdown menu)
- Disca ao clicar no nome do morador:
- Mostra moradores e oculta blocos:
- Discar para todos ao clicar no grupo:

Below the settings is a section titled 'Lista moradores locais' with a search bar containing 'Todos os Contatos', a search button, a clear button, and buttons for '+ Adicionar', 'Importar', and 'Exportar'.

Exemplo de utilização:

Iremos considerar um cenário sem o uso de servidor PABX IP.

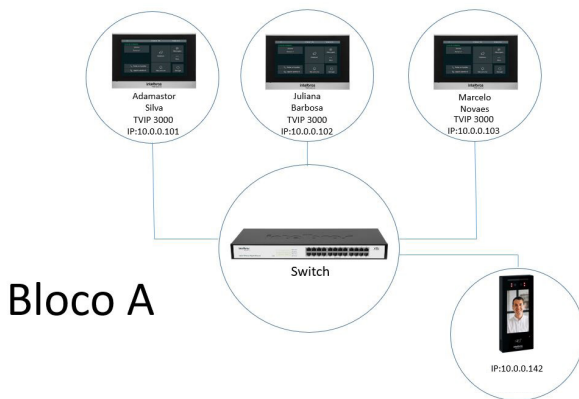

Discagem do XPE 3200 PLUS IP para o Bloco A, a chamada é originada para os apartamentos (pertencentes ao bloco A) 101 e se não atendida será direcionada para o apartamento 102 e se não atendida será direcionada para o apartamento 103.

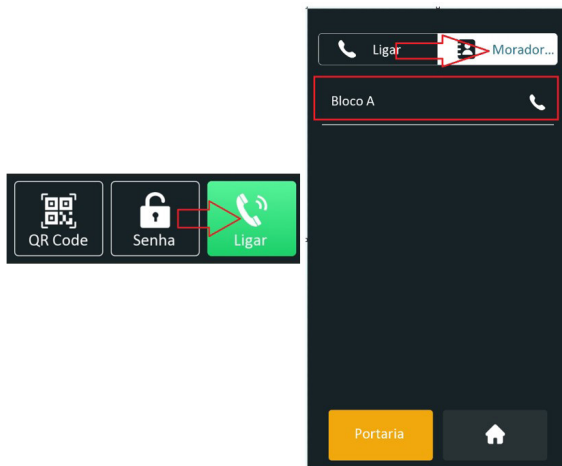

Para que o display do XPE 3200 PLUS IP altere o layout de discagem conforme apresentado na figura acima, navegue até a aba Dispositivo/LCD e altere a função Tela de Chamada e Moradores:

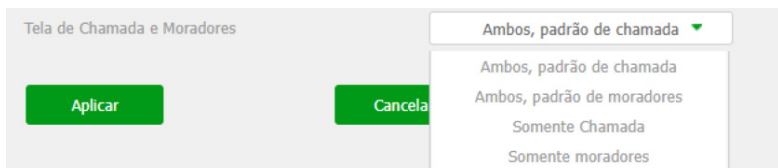

Para configurar o Bloco A clique em *Adicionar* na opção Bloco.

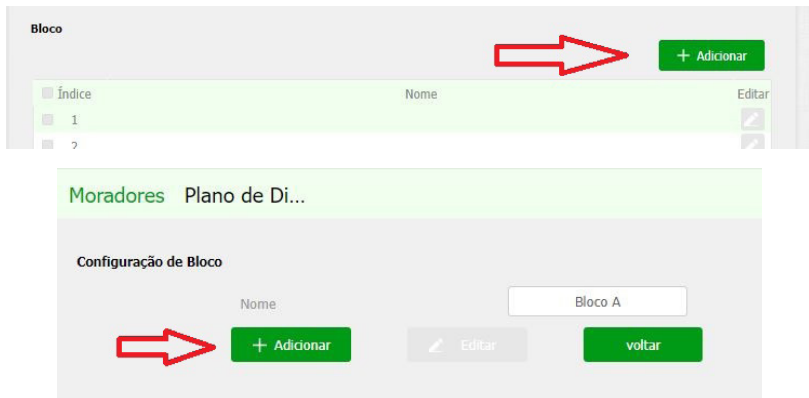

Agora que já temos o Bloco A previamente adicionado vamos inserir moradores nesse bloco.

Moradores Plano de Di...

Configuração Moradores

- Mostrar moradores do bloco local
- Mostrar moradores do bloco Cloud
- Moradores ordenar por
- Disca ao clicar no nome do morador
- Mostra moradores e oculta blocos
- Discar para todos ao clicar no grupo

Lista moradores locais

Todos os Contatos

- » **Nome:** nome do morador;
- » **Ramal:** endereço IP na rede local do TVIP 3000 (em cenários com PABX IP informe a conta SIP do TVIP 3000);
- » **Bloco:** selecione o bloco pertencente ao morador em nosso exemplo estamos considerando o Bloco A;
- » **Prioridade de Chamada:** em nosso exemplo o TVIP 3000 do apartamento 101 irá tocar primeiro então temos que selecionar a opção *Primeiro*;
- » **Email:** cadastre o e-mail do morador (informação de e-mail é apenas para efeito cadastral do usuário)
- » **Apto:** insira o ramal do TVIP 3000;
- » **Conta:** se estiver utilizando um cenário sem servidor PABX IP selecione automático , em cenários com PABX IP escolha a conta utilizada para discagem Conta 1 ou Conta 2.

Moradores Plano de Di...

Contato

Nome

Ramal

Bloco

Prioridade de chamada

Email

Apto

Conta

Veja como ficará a lista de moradores após configuração.

Lista moradores locais								
Todos os Contatos			Pesquisar	Limpar	+ Adicionar	Importar	Exportar	
Índice	Nome	Ramal	Bloco	Conta	Email	Apto	Prioridade de chamada	Editar
<input type="checkbox"/> 1	Adamastor Silva	10.0.0.101	Bloco A	Automático	adamastor@g..	101	Primeiro	
<input type="checkbox"/> 2	Juliana Barbosa	10.0.0.102	Bloco A	Automático	juliana@gma..	102	Segundo	
<input type="checkbox"/> 3	Marcelo Novaes	10.0.0.103	Bloco A	Automático	marcelo@gma..	103	Último	
<input type="checkbox"/> 4								

Configuração Moradores

- » **Mostrar moradores do bloco local:** mostra os moradores do bloco local;
- » **Mostrar moradores do bloco Cloud:** implementação futura;
- » **Moradores ordenar por:** utilizado para organizar a planilha de lista de moradores locais (*ordem alfabética, número de ramal, Importar*);
- » **Disca ao clicar no nome do morador:** habilita ou desabilita a discagem ao tocar no nome do morador no display do XPE 3200 PLUS IP;

Disca ao clicar no nome do morador	<input type="checkbox"/>
Mostra moradores e oculta blocos	<input checked="" type="checkbox"/>

Exemplo: se a função estiver desabilitada, ao tocar na área com o *nome do morador* a chamada não será originada.

Para originar uma chamada será necessário tocar na área **vermelha**.

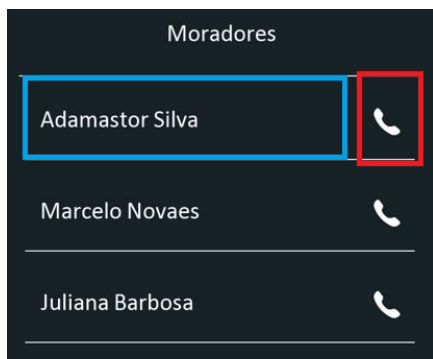

- » **Mostra moradores e oculta blocos:** mostra moradores e oculta blocos no display do XPE 3200 PLUS IP;
- » **Discar para todos ao clicar no grupo:** habilita ou desabilita a discagem para todos os moradores ao toque no grupo de moradores no display do XPE 3200 PLUS IP FACE.

Plano de discagem

Permite substituir um número por outro, de acordo com o que foi configurado na tabela. o XPE aceita um total de até 500 conversões em seu plano de discagem.

Índice	Número discado	1º núm. chamado	Conta	Tempo ring	2º núm. chamado	Conta	Grp de Tempo	Editar
1	101	192.168.0.101	IP	30	03534716323	Conta1	0/	
2	102	192.168.0.102	IP	20	03534719840	Conta1	0/	
3	94	1094	Automático	20	1095	Automático	0/	
4								
5								
6								
7								
8								
9								
10								
11								

- » **Número discado:** insira o número que será discado no teclado do XPE;
- » **1º núm. chamado:** insira o número a ser convertido, aqui pode ser aceito número do ramal ou endereço IP nos formatos conforme exemplo;
 - » **IP:** 192.168.0.101
 - » **IP + porta:** 192.168.0.101:5060
 - » **Destino + IP + Porta:** 101@192.168.0.101:5061
 - » **Conta SIP:** 450
 - » **Destino duplo:** 192.168.0.101;192.168.0.111 (separado por ponto e vírgula e terá o toque simultâneo)
- » **Conta:** define qual conta deve ser usada Automático, Conta1, Conta2 ou direto via IP;
- » **Tempo ring:** define o tempo que ficará chamando no primeiro destino antes de desviar.(5~60 Segundos);
- » **2º núm. chamado:** insira o número a ser convertido e desviado a chamada. Este campo pode ser bastante indicado para o desvio de chamada através de uma operadora VoIP fazendo que caso a chamada não seja atendida no apartamento será desviada para o número de celular GSM do morador, necessitando apenas que o XPE esteja registrado na operadora VoIP que faça uma discagem externa para rede de telefonia pública;
- » **Tempo do Grupo:** permite utilizar um grupo de usuários com acesso limitados por horários, data ou dia da semana, para utilizar essa função o grupo deverá ser criado acessando a interface web do XPE, navegue até a aba Controle de Acesso/Agenda.

8.4. Atualização

Básico

The screenshot shows the 'Atualização' (Update) section in the 'Básico' (Basic) tab of the XPE configuration interface. The left sidebar contains menu items: Status, SIP Conta, Rede, Interfone, Vídeo, Controle de Acesso, Configuração, Moradores/Pl. Disc., and Atualização. The main content area is divided into 'Básico' and 'Avançado' tabs. Under 'Básico', the following information is displayed:

- Versão de Firmware: 216.57.0.74
- Versão de Hardware: 216.0.9.0.0.0.0.0
- Atualização: arquivo não selecionado. A dropdown menu is open, showing 'Selecione...'. Below it is a checkbox for 'Limpar' (Clear) and a green 'Aplicar' (Apply) button.
- Reset configuração padrão (Exceto Dados!): A green 'Aplicar' (Apply) button.
- Padrão de fábrica (OS DADOS SERÃO APAGADOS!): A green 'Aplicar' (Apply) button.
- Reiniciar: A green 'Aplicar' (Apply) button.

- » **Versão de firmware:** informação do firmware atual;
- » **Versão de hardware:** informação do hardware utilizado;
- » **Atualização:** selecione o arquivo de firmware (.bin) para atualização do XPE e clique em Aplicar. O firmware é o sistema operacional do XPE essencial para o seu funcionamento. As atualizações podem trazer novas funcionalidades e corrigir problemas e por isso, é importante mantê-lo sempre atualizado. Sempre verifique novas versões de firmware no site www.intelbras.com.br;

Atenção: durante o processo de atualização, nunca desligue o equipamento da rede elétrica, ou interrompa o processo de atualização, pois há risco de danos ao equipamento, não cobertos pela garantia.

- » **Limpar:** se essa opção estiver ativada no momento da atualização, o firmware será atualizado no XPE e todas as configurações do sistema serão definidas para a configuração de fábrica;

Obs.: se não houver backup das configurações será necessário refazer toda a programação.

- » **Reset configuração padrão (Exceto Dados!):** retorna as configurações do sistema para a configuração de fábrica mantendo apenas os dados dos usuários. Para visualizar os dados do usuário acesse a interface web do XPE e navegue até a aba *Controle de Acesso / Usuários*;

- » **Padrão de fábrica (Os dados serão apagados!):** retorna as configurações do sistema para a configuração de fábrica;

Obs.: se não houver backup das configurações será necessário refazer toda a programação.

» **Reiniciar:** clique no botão *Aplicar* para reiniciar o porteiro.

Obs.: é possível realizar um reset padrão de fábrica utilizando o display do XPE 3200 Plus IP. Ligue o XPE 3200 Plus IP em 12 Vdc ou PoE e toque repetidamente no canto superior esquerdo.

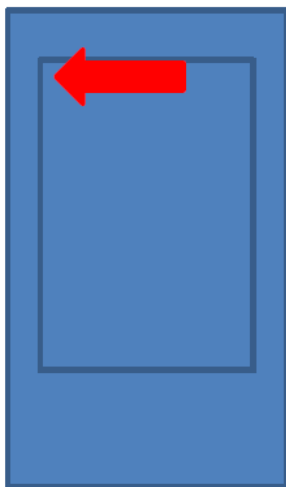

Assim que surgir a imagem, toque na opção *Reset*.

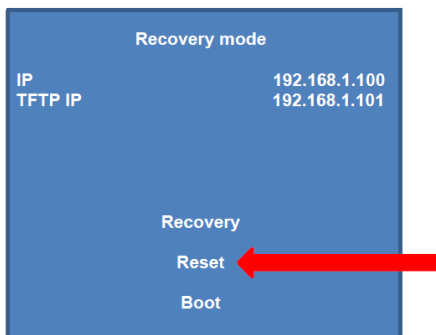

Obs.: se não houver backup das configurações será necessário refazer toda a programação.

<ul style="list-style-type: none"> Status SIP Conta Rede Interfone Vídeo Controle de Acesso Configuração Moradores/Pl. Disc. Atualização Segurança Dispositivo 	Básico Avançado
	Opção PNP
	Configuração PNP <input type="text" value="Habilitado"/>
	Opção DHCP
	Opção customizada <input type="text"/> (128~254)
	(Opção DHCP 66/43 está habilitada por padrão)
	Provisionamento Manual (Autop)
	URL <input type="text"/>
	Usuário de Autenticação <input type="text"/>
	Senha <input type="password" value="*****"/>
Tecla AES Comum <input type="password" value="*****"/>	
Tecla AES(MAC) <input type="password" value="*****"/>	
Autop Imediato	

- » **Opção PNP:** se habilitado, poderá ser utilizada uma ferramenta de software PC para informar a localização do arquivo de provisionamento no servidor;
Obs.: se o XPE for inicializado ocorrerá o autoprovisionamento.
- » **Opção DHCP:**
 - » **Opção customizada:** O XPE utilizará o endereço (especificado nesse campo) do servidor onde estão armazenados os arquivos de configuração para o auto provisionamento (Opção DHCP 66/43 está habilitada por padrão).
- » **Provisionamento Manual (Autop):** utilizado para efetuar o provisionamento de forma manual;
 - » **URL:** endereço local do servidor de provisionamento
 - » **Usuário de Autenticação:** usuário para autenticação no servidor de provisionamento
 - » **Senha:** senha do usuário para autenticação no servidor de provisionamento
 - » **Tecla AES Comum:** configure o código AES (criptografia)
 - » **Tecla AES(MAC):** configure o código AES (MAC)(criptografia)
- » **Provisionamento Automático (Autop):** utilizado para efetuar o provisionamento de forma agendada; Para maiores informações consulte o manual de Provisionamento do XPE no site da Intelbras.
- » **Auto manutenção:** se habilitado, o porteiro fará um processo de limpeza de memória e otimização automaticamente;
Exemplo: se o campo for preenchido com o número 10, a auto manutenção ocorrerá de 10 em 10 horas;

- » **Registro do Sistema:** é o protocolo de envio de mensagens de logs que poderão ser usados pela equipe técnica como uma ferramenta de análise;
- » **Nível de log:** define o nível de detalhamento das informações;
- » **Exportar Registro (Log):** exporta o registro de log;
- » **Registro do Sistema (Remoto):** habilita ou Desabilita o envio de log para um servidor remoto;
- » **Servidor Remoto:** endereço IP do servidor de log;
- » **Debug:** servidor remoto e Debug e automanutenção da câmera de reconhecimento facial

Essas funcionalidades foram desenvolvidas para uso em situações específicas que exigem uma análise técnica mais aprofundada do comportamento do equipamento.

Quando ativadas sob orientação da nossa equipe de suporte, permitem que o sistema envie dados operacionais ao servidor, possibilitando uma avaliação precisa e direcionada pelos nossos especialistas.

Destacamos que a configuração desses parâmetros deve ser realizada exclusivamente com o acompanhamento do suporte técnico, assegurando total segurança e controle durante o processo de diagnóstico

Importante: após habilitar a função Debug e automanutenção da câmera de reconhecimento facial, reinicie o XPE.

- » **PCAP:** é o protocolo de envio de pacotes de dados da rede que poderão ser usados pela equipe técnica como uma ferramenta de análise;
- » **Outros:** exporta/importa as configurações do sistema.
Obs.: as configurações serão substituídas pelas contidas no arquivo importado. Sugerimos efetuar um backup antes de executar o procedimento.

Outros

- » **Exportar:** exporta as configurações do sistema para um arquivo config.tgz;
Obs.: a maioria das configurações será incluída no arquivo config.tgz, exceto as informações com opções de importação em seu respectivo menu tais como Controle de Acesso de Usuários, Plano de Discagem etc..
- » **Importar:** importa o arquivo config.tgz de configuração.
Obs.: ao realizar as importação dos dados, as configurações serão substituídas pelas contidas no arquivo importado. Sugerimos efetuar um backup antes de executar o procedimento de importação. Se não houver backup das configurações será necessário refazer toda a programação.

8.5. Segurança

- » **Modificar Senha Web:** nível com acesso total a todas as configurações do produto;
 - » **Usuário:** admin
 - » **Senha:** admin
- » **User:** nível com acesso limitado; o usuário não poderá acessar as principais funções do produto;
 - » **Usuário:** user
 - » **Senha:** user
- » **Status da conta:** exibe o status da conta web;

» **Senha de Gerenciamento:** é a senha principal do sistema para realizar as configurações no teclado do XPE (padrão admin);

Obs.: por se tratar de uma senha de configuração recomendamos que ela seja alterada após as configurações do sistema, dessa maneira evita-se problemas de configurações erradas de terceiros.

Importante: certifique que a senha alterada está funcional.

Mantenha pressionado o display por aproximadamente 5 segundos.

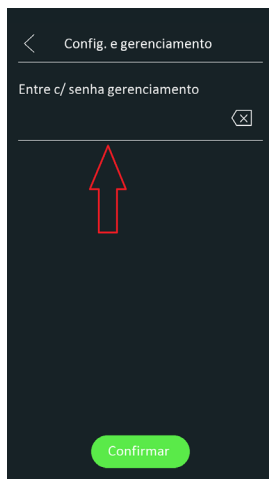
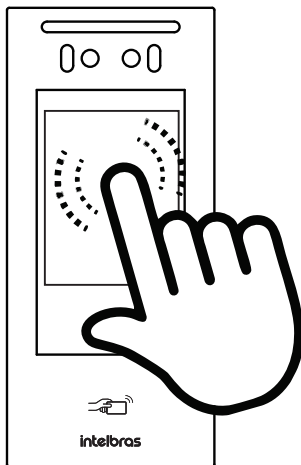

- » **Alarme de Tamper:** se habilitado, soar um alarme de violação caso o XPE seja retirado do suporte de fixação/parede;
Para desativar o alarme de violação após ser acionado acesse a interface web do XPE e navegue até a aba *Segurança/Básico*.

- » **Tempo de Expiração da Sessão:** após o tempo configurado nesse campo o usuário será deslogado automaticamente;
- » **Tempo Limite para redefinir senha:** tempo limite para redefinir a senha após inicialização. (1-30 min);
- » **HTTP API:** utilizado para integração de software;

» **Alarm Log ou Log de Alarme:** visualize os detalhes dos logs de alarme.

Índice	Code&Relay	Tipo	Data	Hora
1				
2				
3				
4				
5				
6				
7				
8				
9				
10				
11				
12				
13				
14				
15				

Dispositivo

Configuração Led (Leitor RFID)

Habilitado

Hora início - Hora fim: 18 - 23 (0-23 Hora)

Luz branca

Modo: Automático

Valor máx da luz branca: 3

Aplicar Cancelar

- » **Configuração LED (Leitor RFID):** habilita ou desabilita a iluminação do leitor RFID;
- » **Luz branca:** utilizado para configurar a iluminação frontal do XPE;

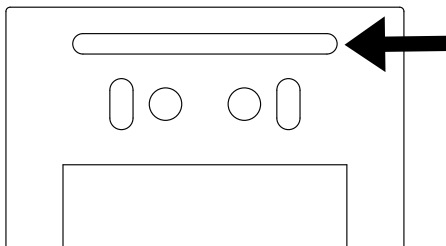

- » **Wiegand:** a conexão Wiegand possibilita ligar um leitor de cartões RFID auxiliar no porteiro XPE ou ligar o XPE em uma controladora de acessos;

Para o correto funcionamento, é fundamental que:

Para usar um leitor auxiliar no XPE, os cartões RFID devem estar cadastrados no XPE, pois ele será o responsável por validar e acionar a sua saída.

Para ligar o XPE em uma controladora de acessos, os cartões RFID devem estar cadastrados na controladora, pois será ela a responsável por validar e acionar a (s) sua (s) saída (s). Caso seja necessário acionar a saída do XPE também, o cartão RFID precisa estar cadastrado nos dois produtos.

Obs.: ao utilizar o XPE em uma controladora sem cartões RFID registrados no XPE, uma mensagem de acesso negado Não autorizado será emitida a cada aproximação do cartão RFID.

Para que isso não aconteça, a sugestão é desabilitar a mensagem de acesso negado e mensagem de acesso liberado na aba Controle de Acesso/Relé.

Exibição de mensagens no display	
Aviso de acesso liberado	<input type="checkbox"/>
Aviso de acesso negado	<input type="checkbox"/>

Dispositivo/Tons de acionamento

- Controle de Acesso
- Configuração
- Moradores/Pl. Disc.
- Atualização
- Segurança
- Dispositivo

Tons de acionamento

Meg acesso liberado

Meg acesso liberado Seleciona Importar Apagar

(Formato: wav, tam: < 200KB, samplerate: 16000, Bits: 16)

Tom ao finalizar chamada

Tom ao finalizar chama... Seleciona Upload Excluir

(Formato: wav, tam: < 200KB, samplerate: 8K/16k, Bits: 16)

» Modo transferência Wiegand:

- » **Entrada/Saída:** ordena o modo de transferência para entrada ou saída

- » **Enviar ID do cartão:** a função *Enviar ID do cartão* permite enviar o *ID do cartão RFID* via Wiegand.

Para perfeito funcionamento dessa função é imprescindível que cada usuário tenha apenas 1 (um) cartão RFID previamente cadastrado.

Exemplo de funcionamento: caso o usuário tenha o acesso autorizado por leitura facial, cartão RFID ou senha de acesso, será enviado o *ID do cartão RFID* via Wiegand deste usuário.

	Led	Wiegand	Áudio	LCD
Wiegand				
		Modo exibição Wiegand		BHN
		Modo leitura Wiegand		Wiegand 26
		Modo transferência Wiegand		Enviar ID do Cartão
		Wiegand entrada (ordenação)		Normal
		Wiegand saída (ordenação)		Normal
		Wiegand saída CRC		<input type="checkbox"/>

8.6. Áudio

- » **Volume MIC (TX):** permite definir o nível de áudio do microfone do XPE (Transmissão);
- » **Volume alto-falantes:** ajuste de volume do áudio de saída do XPE (Recepção);
- Importante:** o volume de recepção e transmissão devem ser ajustados de acordo com a necessidade de cada instalação, caso o volume do alto-falante esteja mais alto e do microfone também esteja no nível mais alto poderá ocorrer retorno de áudio causando eco para o atendente da chamada, sendo necessário diminuir o volume de microfone para evitar tal situação.
- » **Volume Alarme Tamper:** ajuste de volume do áudio de disparo do tamper (1~15);
- » **Volume Tom de Chamada:** ajuste de volume do tom de chamada. (0~15);
- » **Modo de microfone:** implementação futura.

Configuração de Volumes		
Volume Mic (TX)	4	(1~10)
Volume alto-falante (RX)	10	(1~15)
Volume alarme tamper	14	(1~15)
Vol tom de chamada	14	(0~15)
Modo de microfone	Novo	

Tons de acionamento		
Msg de áudio ativado	<input checked="" type="checkbox"/>	
Msg acesso liberado	arquivo não selecionado	Seleciona...
	<input type="button" value="Importar"/>	<input type="button" value="Limpar"/>

(Formato: wav, tam: < 200KB, samplerate: 16000, Bits: 16)

O Envio de Tons da Porta Aberta Falhou

- » **Msg de áudio ativado:** habilita ou desabilita aviso sonoro de porta aberta (acesso liberado) e aviso de falha de porta aberta (não autorizado);
- » **Msg acesso liberado:** é possível personalizar o aviso sonoro de porta aberta (acesso liberado). O arquivo de áudio personalizado deve estar no formato .wav com compressão Ulaw, canal Mono e taxa de amostragem 8/16 KHz (wave 8/16 KHz e 16 bits mono), o tamanho máximo do arquivo é de 200 KB;

Tons de acionamento		
Msg de áudio ativado	<input checked="" type="checkbox"/>	
Msg acesso liberado	arquivo não selecionado	Seleciona...
	<input type="button" value="Importar"/>	<input type="button" value="Limpar"/>

(Formato: wav, tam: < 200KB, samplerate: 16000, Bits: 16)

- » **Tom ao finalizar chamada:** é possível personalizar o aviso sonoro após finalizar uma chamada. O arquivo de áudio personalizado deve estar no formato .wav com compressão Ulaw, canal Mono e taxa de amostragem 8/16 KHz (wave 8/16 KHz e 16 bits mono), o tamanho máximo do arquivo é de 200 KB.

Tom ao finalizar chamada		
Tom ao finalizar chama...	arquivo não selecionado	Seleciona...
	<input type="button" value="Upload"/>	<input type="button" value="Excluir"/>

(Formato: wav, tam: < 200KB, samplerate: 8k/16k, Bits: 16)

8.7. LCD

- » **Tempo limite de tela acesa:** configura quanto tempo após nenhuma ação a tela/display do XPE será desligada;

No exemplo abaixo, após 05 segundos sem nenhuma ação o XPE exibirá a proteção de tela e após 2 minutos de exibição de proteção de tela o display será desligado.

Obs.: ao detectar movimentação o XPE retorna a tela de verificação automaticamente.

Configurações de tela

Ativado	<input checked="" type="checkbox"/>
Tempo limite de tela acesa	2 minutos
Tela de descanso (Proteção de tela)	5 segundos

- » **Tela de descanso personalizada (Proteção de tela):** é possível a configuração de até cinco telas de descanso para o produto, sendo a primeira por padrão o modelo da Intelbras.

Obs.: » Caso necessário, é possível substituir o modelo padrão da Intelbras, que está no campo Tela descanso 1;

- » Ao adicionar uma segunda imagem, o produto passa a trabalhar sempre com, no mínimo, duas telas de descanso, não sendo possível a sua exclusão. Caso precise voltar para apenas uma tela de descanso, será necessário carregar o mesmo arquivo (imagem) em duas posições de tela ou realizar um backup/restauração das configurações do XPE 3200 PLUS IP, pois este processo não carrega as imagens configuradas na tela de descanso;
- » As imagens carregadas precisam ter uma resolução máxima de 954x2016, formato .png e não podem ter caracteres especiais e pontos no nome. Uma sugestão é utilizar nomes simples, como: "imagem.png", "imagem1.png", "imagem2.png", etc.

- » **Tela de descanso personalizada (Proteção de tela):** é possível adicionar quatro telas de descanso no modo proteção de tela.

Obs.: tela de descanso 1 não permite alteração.

Escolha o ID da tela de descanso p/ carregar: Tela descanso 2

Tela descanso 2

ID tela	Status arquivo	Intervalo (Seg)	Excluir
1	Arquivo já existe	5	<input type="button" value="Excluir"/>
2	VAZIO	5	<input type="button" value="Excluir"/>

8.8. Tema

Tema

Tela de Chamada e Moradores	Ambos, padrão de chamada ▼
Título Pag. Chamadas	Ligar
Título Pag. Moradores	Moradores

Página inicial

ID	Nome	Tipo	Valor
1	<input type="text"/>	QR Code ▼	<input type="text"/>
2	<input type="text"/>	Senha ▼	<input type="text"/>
3	<input type="text"/>	Ligar ▼	<input type="text"/>

- » **Ambos, padrão de chamada:** habilita função de discagem para o número do ramal desejado (padrão) e moradores como segunda opção;

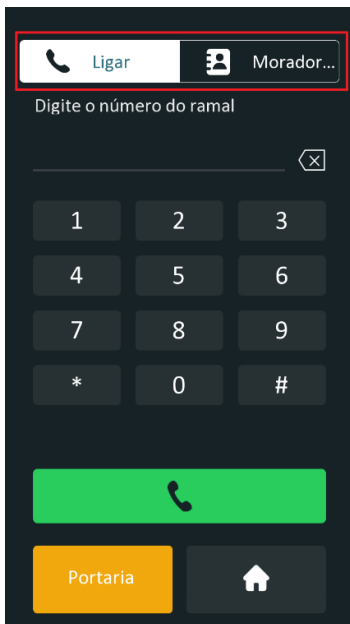

- » **Título Pag. Chamadas:** permite alterar o texto (padrão de fábrica ligar);
- » **Título Pag. Moradores:** permite alterar o texto (padrão de fábrica Moradores);
- » **Ambos, padrão de moradores:** habilita função de discagem para moradores (padrão) e o número do ramal desejado como segunda opção;

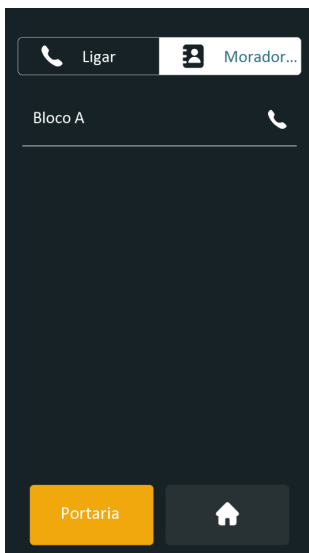

- » **Somente Chamada:** habilita apenas a função de discagem para o número do ramal desejado;

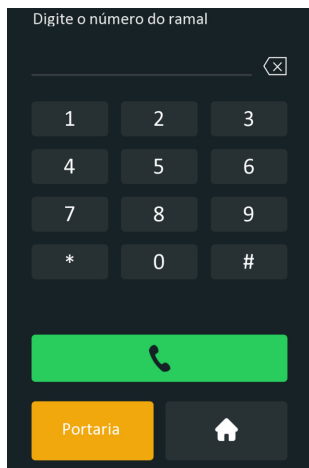

- » **Somente Moradores:** habilita apenas a função de discagem para moradores;
- » **Título Pag. Moradores:** permite alterar o texto (padrão de fábrica Moradores);

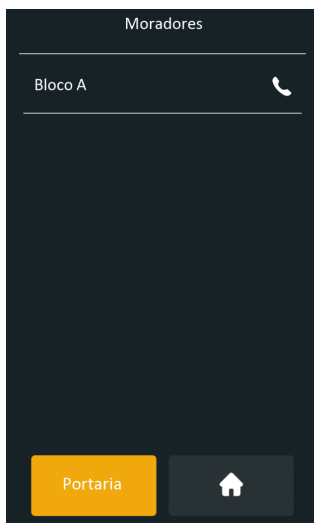

8.9. Página inicial

- » **Nome:** campo informativo para o cadastro (preenchimento opcional);
- » **Tipo:** permite reorganizar as teclas da página inicial disponível no display do XPE;

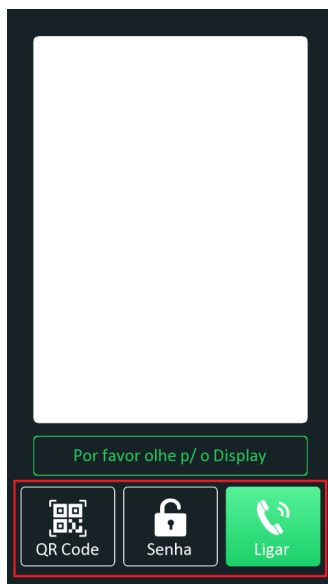

- » **Exemplo de utilização 1:** permitir que o usuário realize apenas ligações para os apartamentos utilizando a tecla *Ligar*.

Página Inicial

ID	Nome	Tipo	Valor
1	<input type="text"/>	Ligar ▼	<input type="text"/>
2	<input type="text"/>	Nulo ▼	<input type="text"/>
3	<input type="text"/>	Nulo ▼	<input type="text"/>

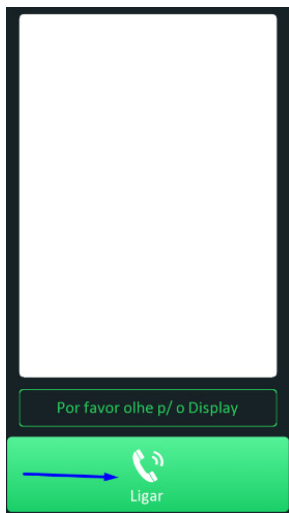

- » **Exemplo de utilização 2:** permitir que o usuário realize ligação para portaria com destino *Conta SIP 94*, ou para os apartamentos utilizando a tecla de atalho *Ligar*.

ID	Nome	Tipo	Valor
1	<input type="text"/>	Atalho Portaria	94
2	<input type="text"/>	Ligar	<input type="text"/>
3	<input type="text"/>	Nulo	<input type="text"/>

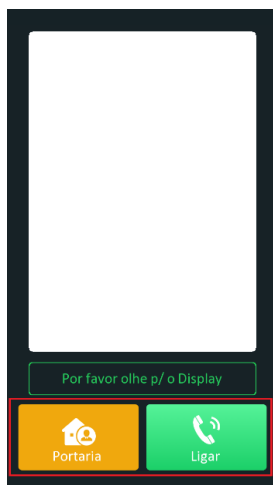

- » **Valor:** configure nesse campo o destino da ligação assim que o atalho de tecla portaria for acionado, pode ser configurado nesse campo uma conta SIP, endereço IP ou Plano de Discagem.

Termo de garantia

Fica expresso que esta garantia contratual é conferida mediante as seguintes condições:

Nome do cliente:

Assinatura do cliente:

Nº da nota fiscal:

Data da compra:

Modelo:

Nº de série:

Revendedor:

1. Todas as partes, peças e componentes do produto são garantidos contra eventuais vícios de fabricação, que porventura venham a apresentar, pelo prazo de 1 (um) ano – sendo este de 90 (noventa) dias de garantia legal e 9 (nove) meses de garantia contratual –, contado a partir da data da compra do produto pelo Senhor Consumidor, conforme consta na nota fiscal de compra do produto, que é parte integrante deste Termo em todo o território nacional. Esta garantia contratual compreende a troca gratuita de partes, peças e componentes que apresentarem vício de fabricação, incluindo as despesas com a mão de obra utilizada nesse reparo. Caso não seja constatado vício de fabricação, e sim vício(s) proveniente(s) de uso inadequado, o Senhor Consumidor arcará com essas despesas.
2. A instalação do produto deve ser feita de acordo com o Manual do Produto e/ou Guia de Instalação. Caso seu produto necessite a instalação e configuração por um técnico capacitado, procure um profissional idôneo e especializado, sendo que os custos desses serviços não estão incluídos no valor do produto.
3. Constatado o vício, o Senhor Consumidor deverá imediatamente comunicar-se com o Serviço Autorizado mais próximo que conste na relação oferecida pelo fabricante – somente estes estão autorizados a examinar e sanar o defeito durante o prazo de garantia aqui previsto. Se isso não for respeitado, esta garantia perderá sua validade, pois estará caracterizada a violação do produto.
4. Na eventualidade de o Senhor Consumidor solicitar atendimento domiciliar, deverá encaminhar-se ao Serviço Autorizado mais próximo para consulta da taxa de visita técnica. Caso seja constatada a necessidade da retirada do produto, as despesas decorrentes, como as de transporte e segurança de ida e volta do produto, ficam sob a responsabilidade do Senhor Consumidor.
5. A garantia perderá totalmente sua validade na ocorrência de quaisquer das hipóteses a seguir: a) se o vício não for de fabricação, mas sim causado pelo Senhor Consumidor ou por terceiros estranhos ao fabricante; b) se os danos ao produto forem oriundos de acidentes, sinistros, agentes da natureza (raios, inundações, desabamentos, etc.), umidade, tensão na rede elétrica (sobretensão provocada por acidentes ou flutuações excessivas na rede), instalação/uso em desacordo com o manual do usuário ou decorrentes do desgaste natural das partes, peças e componentes; c) se o produto tiver sofrido influência de natureza química, eletromagnética, elétrica ou animal (insetos, etc.); d) se o número de série do produto tiver sido adulterado ou rasurado; e) se o aparelho tiver sido violado. A Intelbras não se responsabiliza pela contratação e eventuais custos de terceiros para suprir a ausência do produto que estiver em processo de conserto ou troca.
6. Esta garantia não cobre perda de dados, portanto, recomenda-se, se for o caso do produto, que o Consumidor faça uma cópia de segurança regularmente dos dados que constam no produto.
7. A Intelbras não se responsabiliza pela instalação deste produto, e também por eventuais tentativas de fraudes e/ou sabotagens em seus produtos. Mantenha as atualizações do software e aplicativos utilizados em dia, se for o caso, assim como as proteções de rede necessárias para proteção contra invasões (hackers). O equipamento é garantido contra vícios dentro das suas condições normais de uso, sendo importante que se tenha ciência de que, por ser um equipamento eletrônico, não está livre de fraudes e burlas que possam interferir no seu correto funcionamento.

Sendo estas as condições deste Termo de Garantia complementar, a Intelbras S/A se reserva o direito de alterar as características gerais, técnicas e estéticas de seus produtos sem aviso prévio.

Todas as imagens deste manual são ilustrativas.

Google Chrome é uma marca registrada da Google Inc. Firefox é uma marca registrada da Mozilla Foundation. Asterisk é uma marca registrada de Digium, Inc.

Español

intelbras

XPE 3200 PLUS IP

Videoportero electrónico IP

Felicitaciones, usted acaba de adquirir un producto con la calidad y seguridad Intelbras.

El videoportero facial XPE 3200 PLUS IP es un terminal manos libres con salida para apertura de cerraduras, diseñado para facilitar el trabajo y llevar seguridad a proyectos de portería de condominios o corporativos interconectados al mundo IP, mediante comunicación VoIP (Voz sobre IP) y control de acceso (por tarjeta RFID o rostro).

El producto está equipado con modernos procesadores capaces de realizar todas las funciones de forma rápida y confiable.



ATENCIÓN: este producto viene con una contraseña predeterminada de fábrica. Por su seguridad, es esencial que la cambie en cuanto instale el producto y consulte a su técnico sobre las contraseñas que ha configurado, los usuarios que tienen acceso y los métodos de recuperación.



Este equipo no tiene derecho a protección contra interferencias perjudiciales y no puede causar interferencias en sistemas debidamente autorizados. El número de homologación se encuentra en la etiqueta del producto, para consultas acceda al sitio web: <https://www.gov.br/anatel/pt-br>.

Cuidados y seguridad

- » **Seguridad eléctrica:** todo el proceso de instalación y las operaciones aquí mencionadas deben cumplir con los códigos locales de seguridad eléctrica. No asumimos ningún compromiso o responsabilidad por incendios o descargas eléctricas causadas por manipulación o instalación inadecuadas. No sobrecargue las tomas de corriente ni los cables alargadores, ya que existe riesgo de incendio o de descarga eléctrica.
- » **Seguridad en el transporte:** evite vibraciones bruscas o salpicaduras de agua durante el transporte, almacenamiento e instalación. El uso excesivo de fuerza o los impactos pueden provocar daños en el producto.
- » **Instalación:** mantenga el producto mirando hacia arriba. Manipúlelo con cuidado. No energice el XPE 3200 PLUS IP antes de completar la instalación. No coloque objetos encima del producto. No bloquee el micrófono o el altavoz. Se recomienda proteger el lugar de instalación de la lluvia directa, ya que así se evita que el agua que corra sobre el producto interrumpa el flujo de audio del altavoz y el micrófono.
- » **Reparaciones:** todos los trabajos de análisis y reparación deben ser realizados por profesionales calificados. No nos hacemos responsables de los problemas causados por modificaciones o reparaciones no autorizadas.
- » **Ambiente:** no instale el producto cerca de amoníaco o gases venenosos.
- » **Limpieza:** limpie el producto sólo con un paño seco. Desenchufe el producto antes de limpiarlo. No use detergentes líquidos o en aerosol.
- » **Actualizaciones:** Intelbras proporciona constantemente actualizaciones de software y herramientas en su sitio web.
- » **Cables:** utilice cables UTP CAT5 o superiores aprobados por Anatel. Pase los cables de la instalación por conductos exclusivos para el sistema de comunicación, ya que eso evita que otros dispositivos generen ruidos y perjudiquen la calidad del producto.
- » **Radiocomunicadores profesionales:** el uso de radiocomunicadores profesionales cerca de productos electrónicos puede provocar interferencias y fallas de funcionamiento. Por lo tanto, utilice dichos radios a una distancia mínima de 1 metro del videopertero, evitando así interrupciones en la operación del producto.



Deseche adecuadamente su producto después de su vida útil: entréguelo en los puntos de recolección de productos eléctricos y electrónicos, en un centro de asistencia técnica autorizado Intelbras o consulte nuestro sitio web www.intelbras.com.br y suporte@intelbras.com.br o (48) 2106-0006 o 0800 7042767 para más información.



LGPD – Procesamiento de datos por Intelbras: este producto procesa datos personales, pero Intelbras no tiene acceso a ellos.
LGPD – Seguridad del producto en el procesamiento de datos: este producto utiliza cifrado para almacenar datos personales.

1. Especificaciones técnicas

VOIP	SIP 2.0 (RFC3261) - 2 Cuentas SIP	
	Código: G.711a, G.711u, G.722, G.729 y H264	
	DTMF: RFC2833 (DTMF-Relay), SIP INFO, SIP INFO + RFC2833 (DTMF-Relay)	
	Soporte para llamadas vía cliente SIP o llamadas punto a punto (IP)	
	Soporte para criptografía de audio/video a través de SRTP	
Soporte para videollamadas		
Audio	Comunicación Full Dúplex	
	Ajuste de volumen Tx y Rx	
Video	RTSP (soporte para RTSP por la URL: <i>rtsp://IP_do_dispositivo/live/ch00_1</i>)	
	Código: H264	
	Soporte ONVIF	
	LEDs para visión nocturna (accionamiento automático)	
Pantalla	Cámara de 2 MP con 2 lentes, ángulo de visión H:62° V:36° y WDR	
	5" LCD a color táctil capacitivo (1280x720)	
Red	Ethernet: RJ45 10/100BASE-Tx, auto-MDIX (la longitud máxima del cable es de 100 metros)	
	Protocolo IPv4 con direccionamiento estático o cliente DHCP	
	Sincronización automática de fecha y hora a través de internet	
	Interfaz de configuración HTTPS (compatible con Google® Chrome, Firefox®)	
Cerradura	Apertura por comando Reconocimiento facial, código QR, tarjeta RFID, DTMF, contraseña y API HTTP	
	1 salida de relé de contacto seco NA/NC (12–24 Vdc / Imáx. 1 A)	
	1 entrada para sensor de puerta abierta y/o botonera	
Lector RFID	Mifare (13,56 MHz)	
	Entrada/salida Wiegand – (función exclusiva para tarjeta RFID)	
Alimentación	12 Vdc/1 A (fuente no incluida)	
	PoE: 802.3af (Clase 3 - 6,49–12,95 W)	
RS485	Compatible con el módulo de accionamiento externo Intelbras (se vende por separado)	
Avisos	Aviso sonoro de acceso concedido y acceso denegado	
Temperatura de operación	0–50 °C	
Factor de protección	IP65 (uso obligatorio de elementos de sellado en el producto, cuya falta supondrá la pérdida de la garantía)	
Otros	Procesador principal	Integrado
	Anti-fake	Sí
	Tamper	Sí
	Tipo de pantalla	Touch screen (capacitivo)
	Instalación	Pared
	Capacidad de tarjetas	10.000
	Capacidad para contraseñas de acceso	10.000 (1 por usuario registrado)
	Capacidad de imágenes faciales	10.000
	Capacidad de registros de acceso	10.000
	Compensación de luz	Automática
	Intervalo de reconocimiento facial	Distancia de la cámara al rostro: 0,3 a 1,3 m
Precisión de la verificación del rostro	> 99,5%	
Peso bruto	0,89 Kg	

2. Características

- » Configuración simplificada a través de la interfaz web (compatible con Google® Chrome y Firefox®).
- » Control de acceso de forma Stand alone.
- » Integración con el software de gestión de control de acceso InControl web.
- » Informes de accesos (hasta 10.000 registros).
- » 2 cuentas de tipo cliente SIP para registro.
- » Marcación para extensiones SIP o marcación directa vía IP.
- » Compatible con PABX IP Intelbras y Asterisk®.
- » Ajustes de niveles de audio TX y RX.
- » Vocalización de voz para indicar el acceso liberado al abrir la cerradura.
- » Accionamiento por relé de contacto seco NA/NC.
- » Importación y exportación de la tabla de usuarios y tarjetas de acceso (tags).
- » API HTTP para la integración con otros softwares o productos.
- » Comunicación RS485 con el módulo de accionamiento externo Intelbras (se vende por separado).

3. Producto

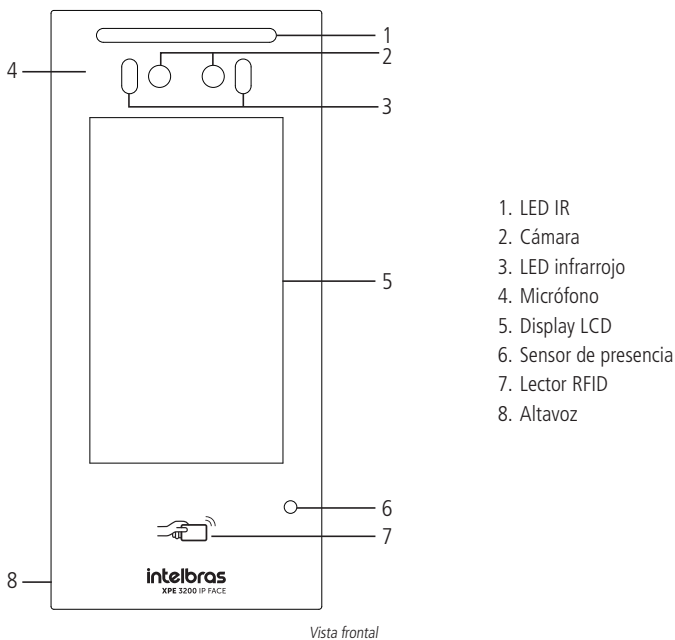

3.1. Dimensiones

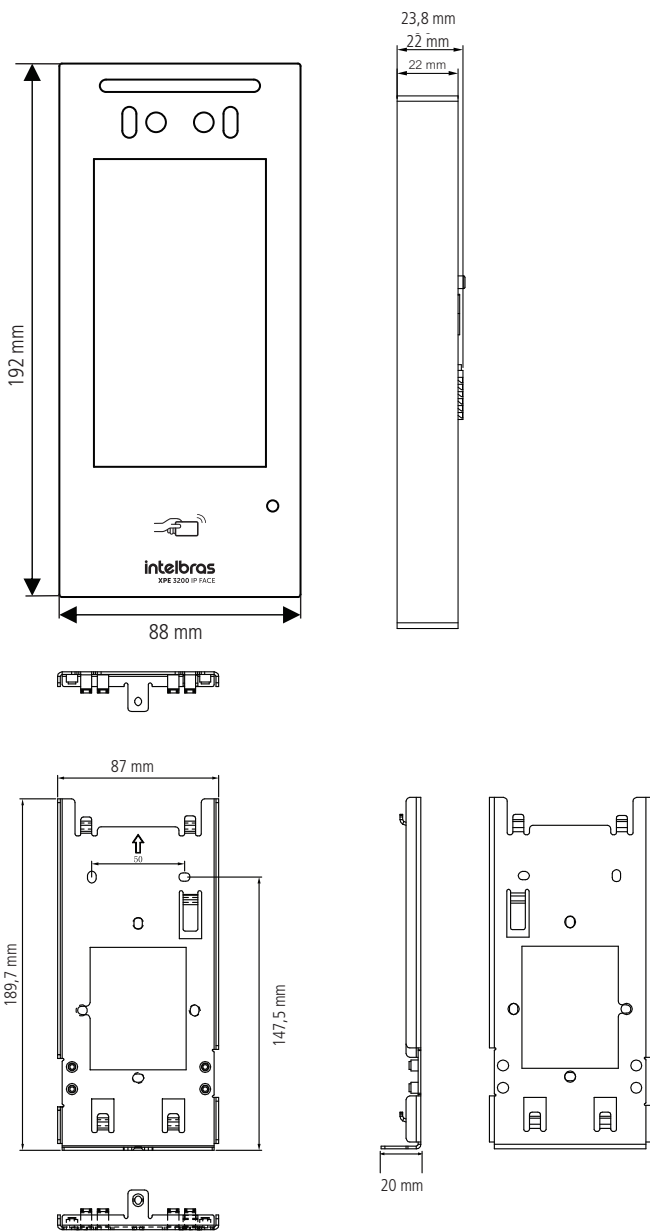

3.2. Accesorios e ítems del kit de instalación

Antes de la instalación, identifique en las imágenes siguientes los ítems necesarios que utilizaremos en esta etapa:

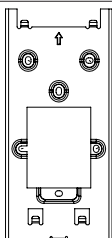

Soporte metálico de fijación



Tapa de sellado



Gomas de sellado para cableado en 3 tamaños:

- » S: pequeño
- » M: mediano
- » L: grande

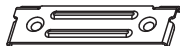

Placa metálica para fijar el cableado de entrada



2× tornillos Philips para cerrar la placa metálica



Llave Allen para los tornillos de seguridad



5× Tornillos Allen de seguridad y cierre de la tapa de sellado



1× Diodo (para utilizar como circuito de protección en las cerraduras)



4× Tacos



4× Tornillos



2× Tornillos

3.3. Fijación y conexiones

El primer paso es definir el lugar donde se instalará el videoportero. Para un funcionamiento perfecto, es importante seguir estas recomendaciones:

- » Instale una protección sobre el producto para evitar la lluvia directa, ya que el agua que escurre por el altavoz y el micrófono puede afectar a la calidad del audio;
- » No se coloque mirando hacia el amanecer o el atardecer, ya que los rayos del sol directamente sobre la lente de la cámara pueden influir y dificultar el reconocimiento facial;
- » Si es necesario empotrarlo, tenga cuidado de no taponar la salida del altavoz, que está en su lateral.
- » Colóquese a una altura media de 1,60 m, medida desde la parte superior del producto hasta el suelo (esta altura es una recomendación, pero puede variar en función de las necesidades de cada escenario).

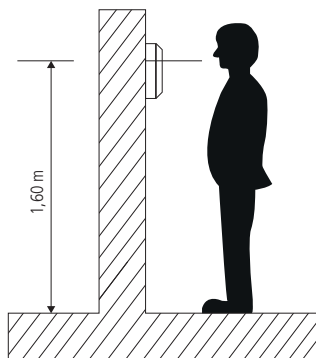

Altura de instalación

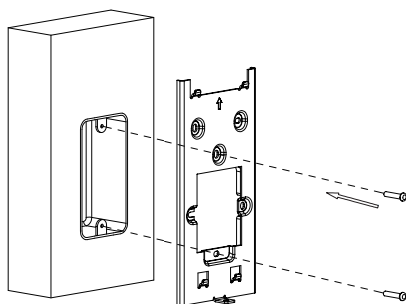

Fije el soporte metálico a la pared con la flecha hacia arriba

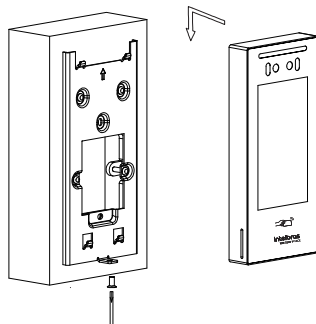

Comprobar que el producto encaje correctamente en el soporte (antes de conectar el cableado)

Obs.: el soporte tiene orificios en las medidas de cajas estándar de 4x2 y 4 orificios más para tornillos adicionales, utilice los que más le convengan y garanticen la perfecta fijación del producto.

3.4. Conociendo los conectores y las conexiones

Conociendo los conectores

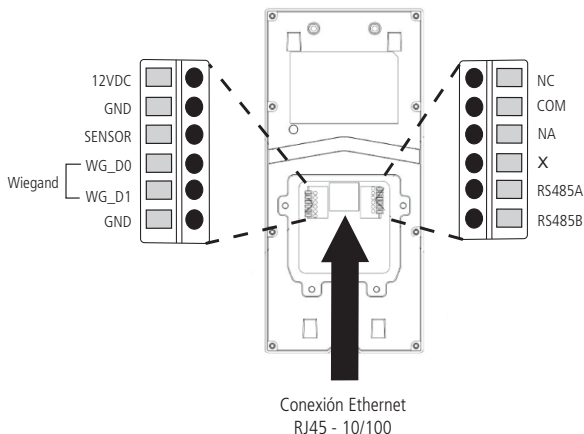

- » **12VDC:** entrada del polo positivo de la fuente de alimentación externa 12 Vdc/1 A.
- » **GND:** entrada del polo negativo de la fuente de alimentación externa 12 Vdc/1 A.
- » **SENSOR:** entrada para botonera o sensor.
- » **WG_DO:** conexión D0 del lector wiegand.
- » **WG_D1:** conexión D1 del lector wiegand.
- » **GND:** entrada común (GND) del sensor/botonera y del polo negativo de la fuente de alimentación del lector wiegand.
- » **NC:** salida del relé normalmente cerrada.
- » **COM:** salida común del relé.
- » **NA:** salida del relé normalmente abierta.
- » **X:** no implementado.
- » **RS485A y RS485B:** Módulo de accionamiento externo Intelbras XFE 1000 (se vende por separado).
- » **Conexión Ethernet:** entrada de red de datos y alimentación PoE (estándar 802.3af).

Montaje del cable Ethernet (Cat 5e)

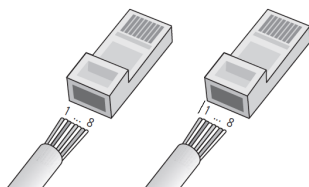

- Pin 1: Blanco-Verde
- Pin 2: Verde
- Pin 3: Blanco-Naranja
- Pin 4: Azul
- Pin 5: Blanco-Azul
- Pin 6: Naranja
- Pin 7: Blanco-Marrón
- Pin 8: Marrón

Montaje del cable

Obs.: no se deben usar conectores RJ45 con cubierta protectora para el cable de red, ya que el espacio dentro del compartimento es limitado y se verá obstaculizado por la cubierta. Utilice cables UTP Cat5e o Cat6 de buena calidad.

- » **Test de cables:** se pueden encontrar en el mercado equipos de bajo coste que validan un cable ya conectorizado. Este test ayuda a controlar rápidamente una sección determinada del cableado. Además, un tester ayuda mucho a identificar problemas después de la instalación y en las mediciones preventivas, como envejecimiento, roturas, problemas de conexión, errores en la secuencia correcta de montaje de los pares, etc.

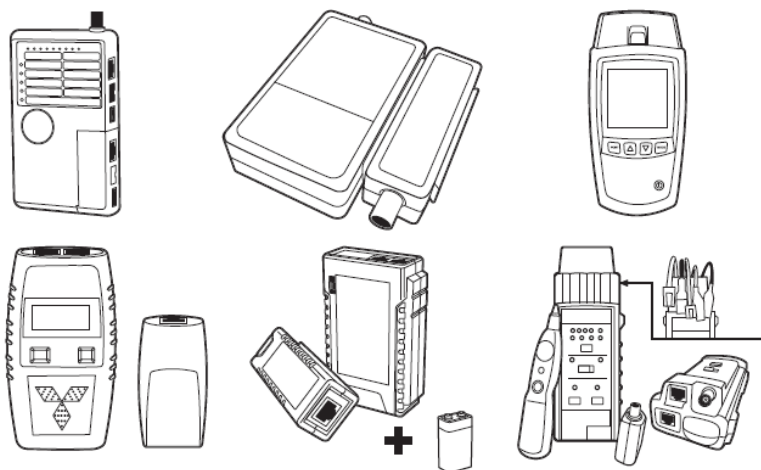

Esquemas de conexión

Alimentación

El producto puede alimentarse directamente desde una fuente de 12 Vdc/1 A (fuente no incluida) o a través de un switch/inyectores PoE activo, estándar 802.3af.

Switch PoE



Fuente 12 Vdc/1 A

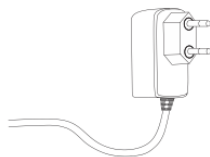

Botonera o sensor de puerta abierta

El producto tiene una entrada que puede utilizarse como botonera o sensor de puerta abierta, y el modo de funcionamiento debe configurarse a través de la interfaz web.

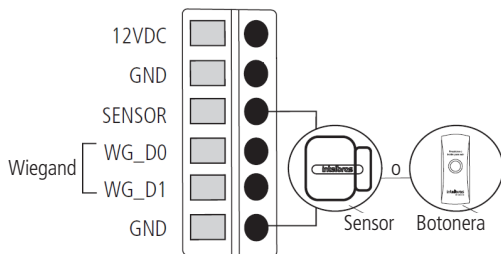

Lector Wiegand

Es posible utilizar un lector wiegand auxiliar en el producto para leer llaveros RFID. Este lector debe tener su propia fuente de alimentación, de acuerdo con las orientaciones de su manual.

Obs.: Si el XPE 3200 PLUS IP se alimenta a través de PoE o utiliza una fuente de alimentación independiente del lector wiegand, es imprescindible conectar GND para evitar fallas de lectura.

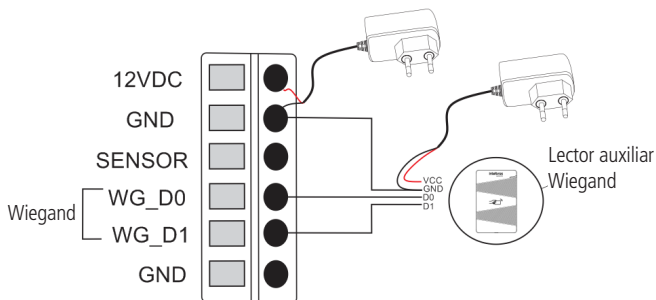

Cerradura

El producto tiene una salida de contacto seco que puede ser normalmente cerrada (NC) o normalmente abierta (NA), utilizada para accionar cerraduras de 12~24 Vdc / Imáx. 1 A.

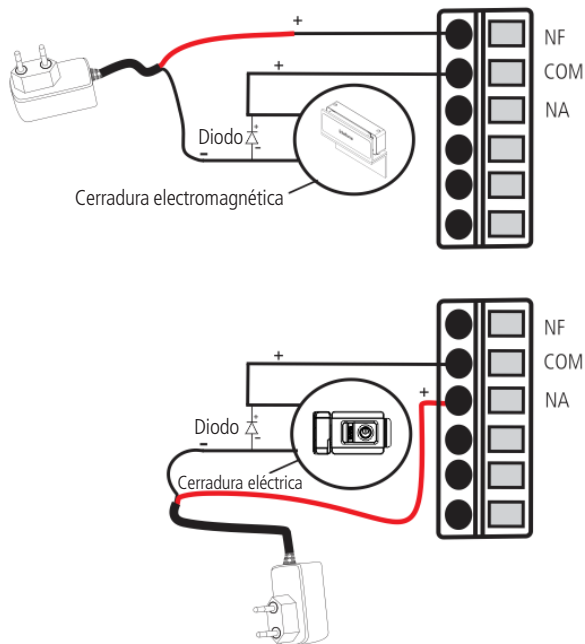

Importante: Las cerraduras electromecánicas y electromagnéticas, al accionarse, generan una alta tensión en sentido opuesto que puede provocar un mal funcionamiento de los productos electrónicos. Por este motivo, recomendamos utilizar un circuito de protección (diodo 1N4004 o 1N4007) en paralelo con la cerradura utilizada, como se muestra arriba.

3.5. Pasaje de cables y sellado

En este tema se describen los pasos para pasar los cables y fijar la tapa de sellado y sus partes.

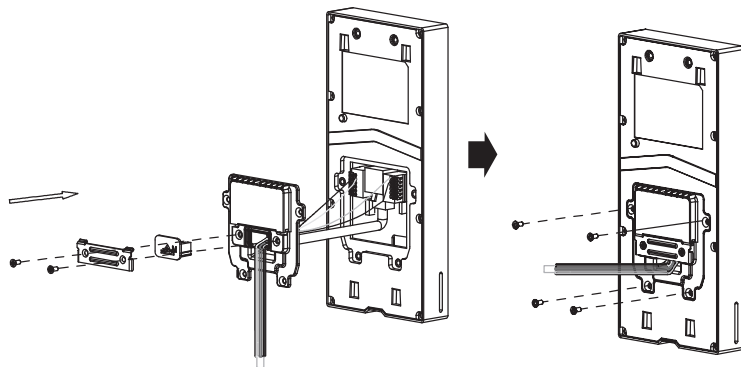

Conociendo la secuencia de montaje

- » Pase todo el cableado a través del soporte de fijación metálico y por dentro de la tapa de sellado;
- » Conecte los cables a sus conectores correspondientes, asegurándose de que estén bien sujetos;
- » Fije la tapa de sellado al producto con los 4 tornillos incluidos en el kit de instalación;
- » Elija una de las tres gomas de sellado, en función del número de cables del producto, y colóquela en su sitio;
- » Por último, fije el cableado y la goma de sellado atornillando la placa metálica al producto.

Importante: la no utilización de los elementos de sellado resultará en la pérdida de la garantía del producto en situaciones de infiltración de líquidos y sólidos, como se menciona en el plazo de garantía en el manual.

3.6. Fijación del producto al soporte de pared

Con el soporte metálico ya fijado a la pared, coloque el videoportero, moviéndolo de arriba hacia abajo, e inserte el tornillo Allen en la parte inferior para fijar el producto al soporte.

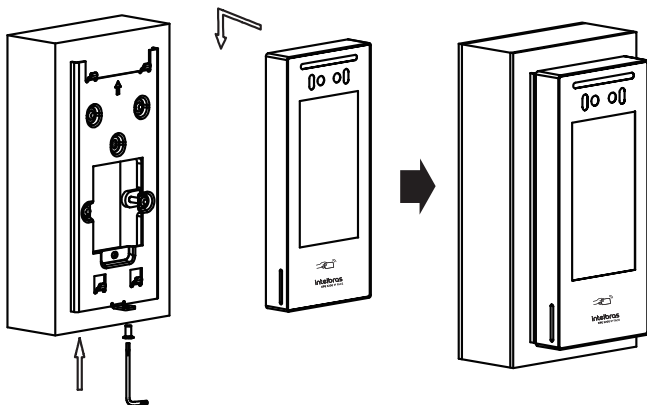

Conociendo la secuencia de montaje

4. Acceso a la interfaz y ajustes básicos

4.1. Buscando la IP del videoportero en la red

El videoportero electrónico XPE 3200 PLUS IP viene de fábrica con su puerto Ethernet configurado para obtener automáticamente una IP cuando se conecta a una red con servidor DHCP (router principal de la red con DHCP).

Para descubrir cuál es la dirección IP asignada al XPE, marque #99# utilizando el display del XPE o mantenga presionada durante 7 segundos la tecla .

Obs.:

- » Para reducir el tiempo de espera entre la introducción del código #99# y la aparición de la dirección IP en la pantalla, que es de aproximadamente 6 segundos, toque en  al final de la marcación.
- » Para el primer acceso, será imprescindible utilizar una red con servidor DHCP para que se asigne una dirección IP al videoportero electrónico.

Una vez que se acceda a la interfaz web, se podrá definir una dirección IP estática.

En caso de que el entorno no cuente con un servidor DHCP, se podrá establecer una IP estática directamente desde el display. Para ello, mantenga presionado el botón del display durante aproximadamente 5 segundos e ingrese la contraseña de administración.

Después de la versión 216.57.1.13, la dirección IP podrá ser configurada manualmente a través del display del XPE. Para hacerlo, mantenga presionado el display durante unos 5 segundos e introduzca la contraseña de administración.

El tema **contraseña de administración** se aborda en otras secciones de este manual.

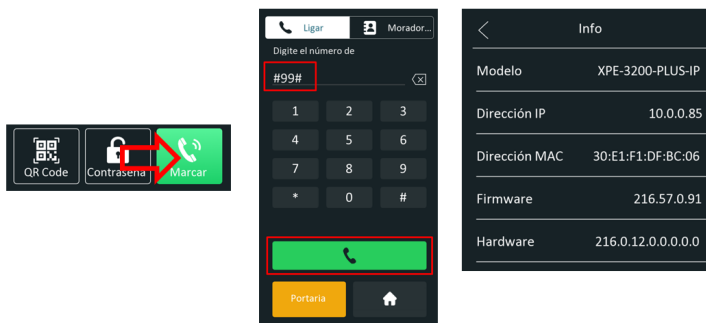

El número/código #99# podrá modificarse o deshabilitarse accediendo a la interfaz web del XPE, pestaña *Seguridad / Básico / Código de acceso a la información*.

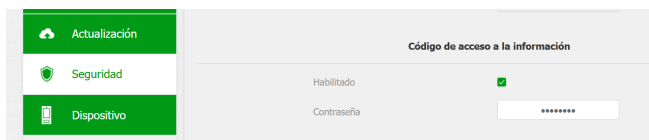

Ejemplo: si desea cambiar de #99# a #95#, introduzca el nuevo código #95# en este campo y haga clic en *Aplicar*.

4.2. Accediendo al XPE desde la interfaz web

Utilizando el navegador Firefox® o Google® Chrome acceda a la interfaz web a través de la IP reconocida en el paso anterior (<http://DIRECCIÓNIPDELXPE> o <https://DIRECCIÓNIPDELXPE>):

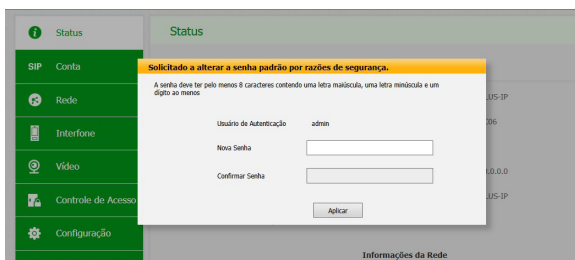

Página de inicio de sesión primer acceso

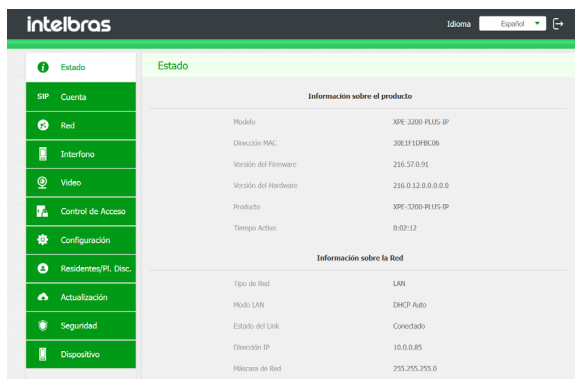

Página inicial de la interfaz web de configuración

Por razones de seguridad: (versión de firmware 216.57.1.4 o superior)

- » Al acceder a la interfaz web del producto por primera vez, deberá configurar la contraseña de administrador. Esta contraseña debe contener al menos 8 caracteres y cumplir algunos puntos como tener al menos una letra mayúscula, una letra minúscula y un dígito numérico.

Importante: mantenga esta contraseña memorizada o anotada en un lugar seguro. Si olvida la contraseña, para recuperar el acceso a la interfaz web será necesario un reset de valores de fábrica, donde se eliminarán todas las configuraciones y registros de acceso.

- » El producto sale de fábrica con los protocolos HTTP y HTTPS habilitados para una mayor compatibilidad con los sistemas integrados. Si el sistema no utiliza el protocolo HTTP, se recomienda desactivar el protocolo HTTP, como se muestra en la siguiente imagen:

Estado		Básico	Avanzado
SIP Cuenta			
Red			
Interfono			
Video			
Control de Acceso			
Configuración			
RTP Local			
Puerto RTP mín.	11800	(10000-20000)	
Puerto RTP máx.	12000	(10000-20000)	
Interfaz web			
Habilitado	<input type="checkbox"/> HTTP	<input checked="" type="checkbox"/> HTTPS	
Puerto Http	80	(80, 1024-65535)	
Puerto Https	443	(443, 1024-65535)	

4.3. Registrando una cuenta SIP

intelbras		Idioma	Español	↔	
Estado		Básico			Avanzado
Cuenta SIP					
Red					
Interfono					
Video					
Control de Acceso					
Configuración					
Residentes/Pl. Disc.					
Actualización					
Seguridad					
Dispositivo					
Cuenta SIP					
Estado	Registrado				
Cuenta	Cuenta 1				
Cuenta Habilitado	<input checked="" type="checkbox"/>				
Nombre en la Pantalla	8003				
Nombre de Usuario	8003				
Nombre de Registro	8003				
Usuario de Autenticación	8003				
Contraseña	*****				
Servidor SIP					
IP del Servidor	10.0.0.100				
Puerto	5500 (1024-65535)				
Período de Registro	120 (30-65535s)				

Registrando una cuenta SIP

Cuenta SIP

- » **Estado (Status):** indica el estado de registro de la cuenta SIP;
- » **Cuenta:** elija la cuenta que va a configurar, Cuenta SIP 1 o Cuenta SIP 2;
- » **Cuenta Habilitado:** indica si la cuenta está habilitada o deshabilitada;
- » **Nombre en el Display:** campo informativo para identificar al usuario de la cuenta SIP, normalmente se utiliza el número de extensión;
- » **Nombre de Usuario:** ingrese con el número de extensión que se asociará a la cuenta. En la mayoría de los servidores SIP se usa el nombre de usuario;
- » **Nombre de Registro:** número de extensión SIP que se utilizará para esta cuenta SIP;
- » **Usuario de Autenticación:** ingrese con el número de extensión que se asociará a la cuenta. La mayoría de los modelos de PABX IP utilizan el mismo nombre de usuario;
- » **Contraseña:** contraseña de autenticación, ingrese con la contraseña de la cuenta SIP asociada a esta cuenta.

Servidor SIP

- » **IP Servidor:** define la dirección IP o FQDN (ejemplo: serversip.ddns-intelbras.com.br) del servidor SIP. El campo acepta de 1 a 63 caracteres;
- » **Puerto:** define el puerto de autenticación usado por el servidor SIP;
- » **Periodo de Registro:** permite especificar la frecuencia con la que la cuenta SIP actualizará su registro con el servidor SIP.

4.4. Configurando la tecla *Portería*

Habilita la tecla portería en el display del XPE, es decir, cuando el usuario presiona la tecla *Portería*, el terminal de portería sonará. Para ello, entre en el menú *Interfono / Básico / Configuración de la Tecla Portería*.

Configuración de Tecla de Portería	
Habilita la Tecla Portería	<input checked="" type="checkbox"/>
Modo tecla única	<input type="checkbox"/>
Nombre	<input type="text" value="Portería"/>
Número	<input type="text" value="94"/>

Tecla Portería

- » **Habilita tecla *Portería*:** si está deshabilitada, la tecla portería no será visible en el display del XPE;
 - » **Modo tecla única:** si está habilitado, al presionar el ícono Llamar en la pantalla del XPE, la llamada se realizará al número configurado en la portería. Entonces no será posible llamar a otro número;
 - » **Nombre:** cambie el nombre de este campo si es necesario. Ejemplo: Portería, Conserjería, Central, etc. El texto renombrado aparecerá en el display. De fábrica: Portería;
- Obs.:** sugerimos que el nombre tenga un máximo de 12 caracteres, para que el texto quepa en el menú presentado en el display.

- » **Número:** llame a una cuenta o dirección IP local utilizando esta función;
Para utilizar la tecla *Portería* desde el display, toque *Llamar*, y a continuación, toque el botón *Portería*.

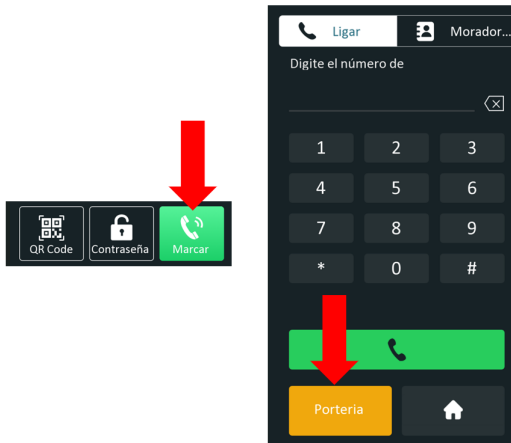

Utilizando la tecla *Portería*

Quando el modo de tecla única está habilitado, al presionar el botón Llamar, el XPE ya realiza la llamada al número configurado.

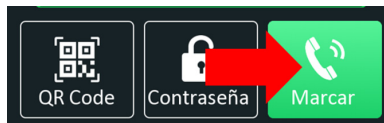

Utilizando la tecla *Única*

4.5. Accionando cerradura por comando DTMF

Relé	
Retraso al accionar(Seg)	0
Tiempo Acc.(Seg)	1
Opción DTMF	2 Díg. DTMF
1 Díg. DTMF	0
2-4 Díg. DTMF	*1
Estado (nivel lógico)	Relé: Bajo
Nombre del Relé	Relé

Acceda a la pestaña *Control de Acceso / Relé* y defina la configuración del relé.

- » **Retraso al accionar (Seg):** tiempo de retraso en segundos para accionar el relé después de la liberación por tag, facial, contraseña, DTMF etc. (0 a 30 segundos);
- » **Tiempo Ac. (Seg):** tiempo que el relé permanecerá accionado (de 1 a 60 segundos);
- » **Opción DTMF:** elija el número de dígitos que se utilizarán en el comando DTMF. Ejemplo de utilización del comando: *1 (dos dígitos);
Obs.: *El TVIP 3000 tiene un botón que, al ser presionado durante una conversación, acciona la cerradura del XPE. Para configurar esta función, consulte el manual completo del TVIP 3000 en el sitio web de Intelbras: www.intelbras.com.br.*
- » **Estado (Status) del relé:** es el estado actual del relé. Siempre que se accione, el nivel también cambiará de Bajo a Alto;
- » **Nombre del relé:** es sólo un nombre informativo para el relé.

4.6. Registro de usuario, contraseña y rostro

Importante:

- » **Antes del registro**
 - » Los lentes, sombreros y barbas pueden influir en el rendimiento del reconocimiento facial. No cubra las cejas cuando lleve sombrero;
 - » Si el usuario sufre un cambio importante de aspecto y surgen dificultades de acceso, actualice su registro;
 - » Mantenga su rostro visible;
 - » Mantenga el dispositivo a una distancia mínima de dos metros de la fuente de luz y a una distancia mínima de tres metros de ventanas o puertas, de lo contrario la luz solar directa puede influir en el rendimiento del reconocimiento facial del dispositivo.
- » **Durante el registro**
 - » Puede registrar rostros a través del display o a través de la interfaz web utilizando un archivo fotográfico que no haya sido sometido a un software de edición de imágenes, tamaño de archivo de hasta 1 MB, resolución de hasta 2000x2500.
Obs.: » *Cuando el dispositivo recibe el archivo fotográfico, lo redimensiona automáticamente a 240x320 o 320x240;*
 - » *Si el XPE 3200 está instalado en exteriores y hay luz solar directa sobre el rostro del usuario, el registro del rostro puede verse afectado debido a las zonas de sombra que se crean en el rostro en esta situación. Si es necesario, vuelva a realizar el registro mediante foto a través de la interfaz web.*
 - » Los celulares tienen un modo de embellecimiento nativo de fábrica, así que no utilice este tipo de fotos ni ningún otro archivo que haya sido previamente editado/procesado por software.

Registro a través del display

Obs.: *será necesario habilitar la Contraseña de Gestión en la interfaz web.*

- » Navegue hasta la pestaña *Seguridad / Básico / Contraseña de Gestión* y habilítela.

Importante: » Hasta la versión 216.57.1.13, la contraseña predeterminada de fábrica es admin.

- » Después de la versión 216.57.1.13, la contraseña predeterminada seguirá siendo admin solo si no se accede a la interfaz web. En caso de que el usuario acceda a la interfaz web, será obligatorio registrar una nueva contraseña, la cual se utilizará como la nueva contraseña predeterminada para el acceso de gestión a través del display.



Mantenga presionado el display durante aproximadamente 5 segundos. Contraseña predeterminada de fábrica: admin.

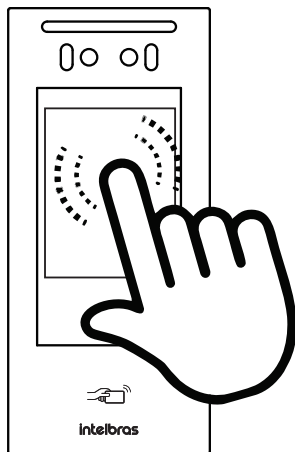

- » Toque el ícono  y en *Agreg.* para agregar un nuevo usuario. A continuación, rellene los campos siguientes:
 - » **ID Usuario:** identificación del usuario en la tabla;
 - » **Nombre:** nombre del usuario;
 - » **Contraseña Pers:** contraseña utilizada en el display para accionar la cerradura;
 - » **Rostro:** después de aceptar las condiciones, se captura el rostro del usuario, donde es importante seguir las siguientes instrucciones:
 - » Posicione su cabeza centrada en la pantalla. Se capturará automáticamente una foto de su rostro;
 - » No mueva la cabeza ni el cuerpo, ya que el registro podría fallar;
 - » Evite que aparezcan dos rostros al mismo tiempo en la pantalla.
 - » **Web Relé:** pestaña destinada a la utilización de accionamientos externos que pueden ser utilizados a través de comandos URL (RestAPI) con equipos de terceros o incluso otro dispositivo de la línea XPE 3000.

Importante: durante el registro a través del display, se configurará automáticamente el relé 1. Para configurar el relé 2, será necesario acceder a la interfaz web del producto mediante un navegador y realizar las configuraciones en la pestaña *Control de Acceso / relé extra*.

Requisitos de rostros

- » Verifique que el rostro esté visible y que la frente no esté cubierta por el pelo;
- » No use lentes, sombreros, barbas pobladas u otros adornos faciales que influyan en la grabación de la imagen del rostro;
- » Con los ojos abiertos, sin expresiones faciales y con la cara mirando al centro de la cámara;
- » Cuando grabe su rostro o durante el reconocimiento facial, no lo acerque ni lo aleje demasiado de la cámara.



Requisitos de rostros

Para editar el registro, utilice la interfaz web del XPE 3200 PLUS IP.

- » **Lugares recomendados** : Recomendamos instalar el dispositivo a una distancia mínima de 2 metros de una lámpara y al menos a 3 metros de un lugar donde pueda penetrar la luz solar.
- » **Lugares no recomendados**: Asegúrese de que el dispositivo se instale en un lugar donde no haya demasiada luz detrás del rostro a identificar, y de modo que la luz del sol no incida directamente sobre el dispositivo, incluso si pasa a través de una ventana.

Cualquier escenario que no cumpla los requisitos descritos anteriormente puede ver comprometido su funcionamiento.



5. Programación y operaciones

5.1. Estado (Status)

- » **Información del Producto:** se muestra información relativa al modelo, MAC, versión de firmware, versión de hardware, producto y tiempo activo (tiempo en funcionamiento);

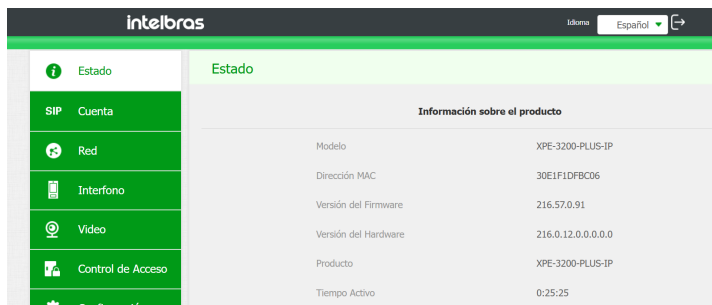

Información sobre el producto	
Modelo	XPE-3200-PLUS-IP
Dirección MAC	30E1F1DFBC06
Versión del Firmware	216.57.0.91
Versión del Hardware	216.0.12.0.0.0.0.0
Producto	XPE-3200-PLUS-IP
Tiempo Activo	0:25:25

- » **Información de Red:** se muestra información relacionada con el estado de la red;

Información sobre la Red	
Tipo de Red	LAN
Modo LAN	DHCP Auto
Estado del Link	Conectado
Dirección IP	10.0.0.85
Máscara de Red	255.255.255.0
Gateway	10.0.0.1
Servidor DNS Primario	10.0.0.1
Servidor DNS Secundario	8.8.8.8
NTP Primario	0.pool.ntp.org
NTP Secundario	1.pool.ntp.org

- » **Información de la Cuenta:** se muestra información relacionada con el estado de las 2 cuentas SIP.

Información de la Cuenta	
201@10.0.0.100	Deshabilitado
ninguno@ninguno	Deshabilitado

5.2. Cuenta

Cuenta SIP



Básico

- » **Estado (Status):** indica el estado de registro de la cuenta SIP;
- » **Cuenta:** elija la cuenta a configurar Cuenta SIP 1 o Cuenta SIP 2;
- » **Cuenta Habilitado:** indica si la cuenta está habilitada o deshabilitada;
- » **Nombre en el Display:** campo de información para identificar al usuario de la cuenta SIP, normalmente se utiliza el número de extensión;
- » **Nombre de Usuario:** introduzca el número de extensión que se asociará a la cuenta. La mayoría de los servidores SIP utilizan el nombre de usuario;
- » **Nombre de Registro:** Número de extensión SIP que se utilizará para esta cuenta SIP;
- » **Usuario de Autenticación:** introduzca el número de extensión que se asociará a la cuenta. La mayoría de los modelos de PABX IP utilizan el mismo nombre de usuario;
- » **Contraseña:** contraseña de autenticación, entre con la contraseña de la cuenta SIP asociada a esta cuenta.

Servidor SIP		
IP del Servidor	<input type="text" value="149.129.167.183"/>	
Puerto	<input type="text" value="5070"/>	(1024~65535)
Período de Registro	<input type="text" value="120"/>	(30~65535s)
Servidor SIP Alternativo		
IP del Servidor	<input type="text"/>	
Puerto	<input type="text" value="5060"/>	(1024~65535)
Período de Registro	<input type="text" value="120"/>	(30~65535s)

- » **IP del Servidor:** define la dirección IP o FQDN (ejemplo: servidoresip.ddns-intelbras.com.br) del servidor SIP;
- » **Puerto:** define el puerto de autenticación usado por el servidor SIP;
- » **Período de Registro:** permite especificar la frecuencia con la que la cuenta SIP actualizará su registro con el servidor SIP.

Servidor SIP Alternativo

- » **IP del Servidor:** define la dirección IP o FQDN (ejemplo: servidoresip.ddns-intelbras.com.br) del servidor SIP;
- » **Puerto:** define el puerto de autenticación usado por el servidor SIP;
- » **Período de Registro:** permite especificar la frecuencia con la que la cuenta SIP actualizará su registro con el servidor SIP.

Servidor Proxy Outbound

Servidor Proxy Outbound		
Activar Outbound	<input type="text" value="Deshabilitado"/>	▼
IP del Servidor	<input type="text"/>	
Puerto	<input type="text" value="5060"/>	(1024~65535)
Puerto	<input type="text"/>	
Puerto	<input type="text" value="5060"/>	(1024~65535)

- » **Servidor Proxy Outbound:** dirección IP o FQDN del Proxy outbound;
- » Todas las solicitudes SIP salientes se enviarán a esta dirección;
- » Si no hay un Proxy outbound, este campo debe dejarse en blanco y todas las peticiones de salida usarán la dirección del servidor SIP por defecto;
- » **IP del Servidor:** introduzca la dirección IP de registro del servidor SIP;
- » **Puerto:** define el puerto de comunicación con el servidor outbound.

Configuración NAT

NAT

NAT: Deshabilitado

Dirección del Servidor ...

Puerto: 3478 (1024~65535)

Tipo de Transporte

Tipo de Transporte: UDP

- » **NAT (NAT/STUN):** define parámetros para ayudar a utilizar VoIP + NAT. El uso del servidor STUN o IP para NAT adoptará la IP en los comandos SIP. Esta función sólo debe habilitarse si es necesario;
- » **Servidor STUN:** define la dirección del servidor STUN para la conexión;
- » **Puerto:** define el puerto que se utilizará para el servicio STUN.

Tipo de Transporte

- » **Tipo de Transporte:** tipo de transporte para mensajes SIP;
- » **UDP:** es un protocolo de capa de transporte poco confiable pero muy eficiente;
- » **TCP:** protocolo de capa de transporte confiable pero menos eficiente;
- » **TLS:** protocolo de capa de transporte seguro y confiable;
- » **DNS-SRV:** registro DNS para especificar la ubicación de los servicios.

Avanzado

intelbras Idioma Español

Estado SIP Cuenta Red Interfono Video Control de Acceso Configuración Residentes/Pl. Disc. Actualización Seguridad Dispositivo

Básico Avanzado

Cuenta SIP

Cuenta: Cuenta 1

Códex de Audio

Códex deshabilitados

Códex habilitados: PCMU, PCMA, G729, G722

Códex de Video

Nombre: i204

Resolución: VGA

Tasa de bits: 512

Payload: 104

DTMF

- » **Cuenta SIP:** seleccione la cuenta SIP que será configurada (Cuenta 1 o Cuenta 2);
- » **Códex de Audio:** los códex de audio pueden ser configurados de acuerdo a la definición en el servidor SIP o PABX IP Intelbras, los ajustes deben coincidir, incluyendo la secuencia de los códex;
 - » **Códex deshabilitados:** lista los códex que esta cuenta no operará;
 - » **Códex habilitados:** lista los códex que esta cuenta operará.
- » **Códex de Video:** es posible habilitar/deshabilitar el códex de video y ajustar la configuración de imagen de la cámara del XPE;

- » **Resolución:** configurar la resolución de la imagen, que puede ser:
 - » QCIF (176 x 144);
 - » CIF (352 x 240);
 - » VGA (640 x 480);
 - » 4CIF (D1) (704 x 480);
 - » 720p (1280 x 720);
 - » Tasa de bits: tasas de bits del flujo de video;
 - » Payload: perfil de audio y video RTP.
- » **DTMF:** este parámetro selecciona cómo se enviarán los dígitos DTMF en la red;

Obs.: el tipo de envío DTMF debe ser el mismo en el XPE que en la PABX IP Intelbras o en el servidor SIP utilizado.
- » **Tipo información DTMF:** determina cómo se señalizan e identifican los dígitos DTMF (SIP INFO) en el protocolo SDP;

Existen varias formas de señalar un evento SIP INFO, cada una con una regla diferente para empaquetar la información de un dígito. Consulte en el servidor SIP la forma de señalar los eventos DTMF.
- » **DTMF Payload:** configura el tipo de carga útil del DTMF;
- » **Atención Automática:** si está habilitada el XPE responderá a las llamadas entrantes (automáticamente);
- » **Puerto SIP Máximo:** configure el puerto SIP máximo;
- » **Puerto SIP Mínimo:** configure el puerto SIP mínimo;
- » **Prevenir Hacking de SIP:** ayuda a proteger contra los intentos de ataques de hackers cuando el portero está instalado en una red pública con acceso a Internet;
- » **Criptografía RTP (Audio):** habilita o deshabilita la Criptografía (SRTP);
- » **NAT:** habilita o deshabilita Mensajes UDP (KeepAlive);

Obs.: un *KeepAlive* es un mensaje enviado de un dispositivo a otro para comprobar si el enlace entre ambos está comunicando.
- » **Intervalo de Mensajes:** define el intervalo de transmisión de paquetes KeepAlive;
- » **Rport:** si está habilitado, agrega rport a las cabeceras SIP;
- » **User Agent:** o agente de usuario es la identificación que el navegador pasa a los sitios, y que éstos utilizan para proporcionar el soporte o el layout adecuado. La información rellena en el campo se enviará en el campo *User-Agent* dentro de los paquetes SIP.

5.3. Red

Básico

Básico Avanzado

Puerto LAN

DHCP IP Estática

Dirección IP

Máscara de Red

Gateway

Servidor DNS Primario

Servidor DNS Secundario

» **DHCP:** dirección IP, máscara de red, gateway y servidor DNS serán proporcionados automáticamente por un servidor DHCP, sin necesidad de configurarlos manualmente;

Importante: si no recibe la configuración de red, compruebe si hay un servidor DHCP en la red previamente configurado y funcional.

» **Dirección IP estática:** dirección IP, máscara de Red, gateway y servidor DNS serán configurados manualmente por el usuario o el administrador de la red (después de guardar los cambios el portero podrá ser reiniciado).

Importante: el portero viene de fábrica con su puerto ethernet configurado para obtener la IP automáticamente cuando se conecta a una red con servidor DHCP.

intelbras Idioma Español

Básico Avanzado

RTP Local

Puerto RTP mín. (10000~20000)

Puerto RTP máx. (10000~20000)

Interfaz web

Habilitado Http Htts

Puerto http (80, 1024~65535)

Puerto https (443, 1024~65535)

Configuración de Conexiones

Modo Servidor

Modo de descubrimiento

Dirección del Dispositivo

Extensión (0-10)

Ubicación del dispositivo

- » **RTP (Protocolo de Transporte en Tiempo Real) Local:** determina un formato de paquete estándar para enviar audio y video, se puede configurar el rango de puertos RTP añadiendo el puerto inicial en el campo Puerto RTP mín y el puerto final en el campo Puerto RTP máx. El rango permitido para configurar el puerto RTP es 10000-20000;
- » **Interfaz web:** es posible definir los protocolos de comunicación web que se utilizarán y sus puertos de comunicación.
 - » **Http:** para habilitar o deshabilitar el protocolo http;
 - » **Htts:** para habilitar o deshabilitar el protocolo https;
 - » **Puerto http predeterminado:** 80;
 - » **Puerto https predeterminado:** 443.

Configuración de conexiones

- » **Modo Servidor:** futura implementación;
- » **Modo de Descubrimiento:** los dispositivos de la línea 3000 se preconfiguran automáticamente, haciendo posible que el usuario realice o reciba llamadas de otros dispositivos de la línea 3000 instalados en la misma red local. Es una función que ahorrará tiempo de configuración durante la instalación.

Obs.: función dedicada y exclusiva de la línea 3000, es decir, esta función no es compatible con otros modelos de dispositivos IP. Esta función admite hasta 10 dispositivos TVIP 3000 en la misma red local y 01 Portero (XPE 3115 IP, XPE 3001T/3101T IP, XPE 3101 IP, XPE 3200 PLUS IP FACE o XPE 3200 PLUS IP).

Para obtener información detallada, consulte el manual del TVIP 3000 disponible en el sitio web de Intelbras.
- » **Dirección del dispositivo:** futura implementación;
- » **Extensión:** futura implementación;
- » **Ubicación del Dispositivo:** utilizado para la identificación del dispositivo en la red.

5.4. Interfono

Básico

i Estado	Básico Llamadas Historial de ...
SIP Cuenta	Llamada directa vía IP (punto a punto)
Red	Habilitado <input checked="" type="checkbox"/>
Interfono	Puerto <input type="text" value="5060"/> (1~65535)
Video	Resolución de videoella... <input type="text" value="VGA"/>
Control de Acceso	Configuración de Tecla de Portería
Configuración	Habilita la Tecla Portería <input checked="" type="checkbox"/>
Residentes/Pl. Disc.	Modo tecla única <input type="checkbox"/>
Actualización	Nombre <input type="text" value="Portería"/>
Seguridad	Número <input type="text"/>
Dispositivo	Auto Marcación
	Auto Marcación Timeout <input type="text" value="5"/> (0~120Segundo)
	Longitud de envío <input type="text" value="0"/> (0~15 Número)

- » **Llamada directa vía IP (punto a punto):** función para realizar llamadas a través de la dirección IP.
 - » **Habilitado:** habilita o deshabilita esta función.
 - » **Puerto:** define el puerto de comunicación.
- » **Configuración de Tecla Portería:**
 - » **Habilita Tecla Portería:** Si está deshabilitado, la tecla de portería no será visible en el display del XPE.
 - » **Modo tecla única:** Si está habilitado, al presionar el ícono Llamar en el display del XPE, la llamada se realizará al número configurado en la portería. Entonces no será posible llamar a otro número;
 - » **Nombre:** cambie el nombre de este campo si es necesario. Ejemplo: Portería, Conserjería, Central, etc.; El texto renombrado aparecerá en el display. Predeterminado de fábrica: Portería.
 - » **Número:** llame a una cuenta o dirección IP local utilizando esta función.

Maricación automática

- » **Timeout de marcación automática:** el portero esperará el tiempo establecido en este campo como pausa interdigital, es decir, después de presionar el último dígito a marcar después de la pausa de X segundos para esperar más dígitos, se inicia automáticamente la llamada
- » **Longitud del envío:** determina el tamaño máximo de marcación, por ejemplo si todos los números a marcar tienen 3 dígitos, se debe configurar el campo con 3 y en cuanto se marque el tercer dígito se iniciará la llamada sin retrasos y sin esperar el tiempo de timeout.

Si este campo está configurado como 0 (cero), no se analizará y tendrá que pulsar la tecla (después de digitar la extensión) como se muestra en la imagen siguiente para disparar la llamada.

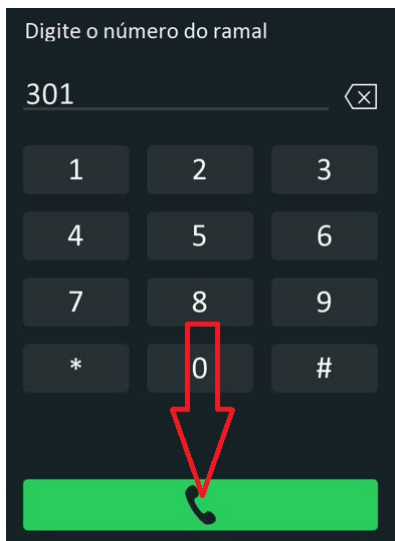

Llamadas

i Status	Básico	Chamadas	Histórico de...
SIP Conta	Duração da chamada		
Rede	Duração da chamada	<input type="text" value="5"/>	(2~30 Min)
Interfone	Tempo máximo de discagem		
Vídeo	Tempo em discagem	<input type="text" value="30"/>	(30~120 Seg)
Controle de Acesso	Timeout ignorar discag...	<input type="text" value="30"/>	(30~120 Seg)

- » **Duración de la Llamada:** las llamadas finalizarán una vez transcurrido el tiempo indicado en este campo;
- » **Tiempo de marcación:** el tiempo que el XPE esperará a que se marquen los dígitos a ser marcados.
- » **Importante:** función disponible sólo si el *Timeout de Marcación Automática* está ajustado a 0 (cero).
- » **Timeout ignorar marcación:** tiempo máximo que el XPE estará llamando y esperando a que la llamada sea atendida en el destino;
- » **Tiempo Máximo de Marcación:**
 - » **Tiempo de Marcación:** el tiempo que el XPE esperará a que se marquen los dígitos a ser marcados.
 - » **Timeout ignorar Marcación:** tiempo máximo que el XPE estará llamando y esperando a que la llamada sea atendida en el destino.
- » **Atención Automática:** el portero atenderá las llamadas entrantes (automáticamente);

En el ejemplo siguiente, después de que el XPE suene durante 4 segundos, la llamada (sólo audio) se contestará automáticamente.

Auto Atendimento

Programação de Atendi... (0~5 Seg)

Modo ▼

- » **Tipo de marcación:** elija el tipo de marcación que desea utilizar;
- » **Cuenta 1:** si se utiliza Cuenta 1
- » **Cuenta 2:** si se utiliza Cuenta 2
- » **Automático:** si utiliza IP Directa utilice esta opción

Tipo de marcado

Cuenta ▼

- » **Colgar después de abrir la puerta (Desconectar después de abrir la puerta):** la llamada se finalizará automáticamente tras la detección del accionamiento de la cerradura.
- » **Tipo:** tipo de accionamiento para finalizar la llamada: DTMF, HTTP, DTMF + HTTP, DTMF + HTTP + Entrada (botonera).
- » **Tiempo de espera:** período máximo de espera antes de la finalización automática de la llamada.

Colgar después de abrir la puerta

Habilitado

Tipo ▼

Tiempo de espera (0~15 Sec)

Historial de Llamadas

Este menú le permite ver los detalles de las llamadas, donde se almacenan hasta 100 llamadas, incluidas las entrantes, salientes y perdidas.

Estado

SIP Cuenta

Red

Interfono

Video

Control de Acceso

Configuración

Básico **Llamadas** Historial de ...

Guardar logs activado

Historial de Llamadas ▼

Hora Nombre/Núm.

Índice	Tipo	Fecha	Hora	Origen	Nombre	Destino
<input type="checkbox"/> 1	Marcado	2025-01-02	12:23:08	8001@10.22.22.253	77	77@10.22.22.253
<input type="checkbox"/> 2	Marcado	2025-01-02	12:22:57	10.22.22.21@ 10.22.22.21	10.22.22.36	10.22.22.36@ 10.22.22.36

5.5. Video

RTSP (a partir de la versión de firmware 216.57.1.4, el RTSP estará desactivado en el modo padrón de fábrica, por lo que será necesario habilitarlo manualmente)

Si la función está habilitada, será posible acceder al stream de video principal o extra de la cámara del XPE a través de un software que utilice el protocolo RTSP.

Comando RTSP:

- » **Stream principal:** `rtsp://IPDELPORTERO:554/live/ch00_0`
- » **Stream extra:** `rtsp://IPDELPORTERO:554/live/ch00_1`

Ejemplo:

Para acceder al stream de video principal de la cámara del portero con dirección IP 10.0.0.200, utilice la línea de comando: `rtsp://10.0.0.200:554/live/ch00_0`

Para acceder al stream extra de video de la cámara del portero con dirección IP 10.0.0.200, utilice la línea de comando: `rtsp://10.0.0.200:554/live/ch00_1`

RTSP	MJPEG	Onvif	Visualizar
Configuración RTSP			
Habilitado		<input checked="" type="checkbox"/>	
Autorización RTSP		<input type="checkbox"/>	
Modo de autorización		Digest	
Usuario de Autenticación		admin	
Contraseña		*****	
Puerto del servidor RTSP		554	(554 1024~49151)
Parámetros H.264			
Resolución de video		VGA	
Tasa de fotogramas		25 fps	
Tasa de bits		1024 kbps	
Resolución extra		VGA	
Tasa de fotogramas(ext...)		25 fps	
Tasa de bits(extra)		512 kbps	
Formato de visualización		Ángulo abierto	
		Aplicar	Cancelar

» **Parámetros H.264:**

- » QCIF (176 x 144)
- » QVGA (320x240)
- » CIF (352 x 240)
- » VGA (640 x 480)
- » 4CIF (D1) (704 x 480)
- » 720p (1280 x 720)
- » 1080p (1920 x 1080)

MJPEG

Es el formato de compresión de video en el que cada cuadro de video o campo entrelazado de una secuencia de video digital se comprime por separado como una imagen JPEG.

Si está Habilitado:

Defina la calidad de la imagen de captura entre siete opciones: QCIF, QVGA, CIF, VGA, 4CIF, 720P, 1080P. Una vez habilitado el servicio MJPEG, usted puede capturar la imagen del puerto utilizando los tres tipos de formato URL siguientes:

- » `http://ip del dispositivo:8080/picture.cgi`
- » `http://ip del dispositivo:8080/picture.jpg`
- » `http://ip del dispositivo:8080/jpeg.cgi`

Por ejemplo, si desea capturar la imagen en formato jpg desde el XPE con la dirección IP: 192.168.1.104, puede introducir `http://192.168.1.104:8080/picture.jpg` en el navegador web.

The screenshot shows the Intelbras web interface. At the top, there is a header with the Intelbras logo and a language dropdown menu set to 'Español'. Below the header is a navigation menu with options: Estado, SIP Cuenta, Red, Interfono, Video, and Control de Acceso. The main content area is titled 'Configuración MJPEG' and includes the following settings:

- Habilitado:**
- Resolución:** VGA (dropdown menu)
- Puerto del servidor MJP...:** 8080 (range 1~65535)

At the bottom of the configuration area are two buttons: 'Aplicar' and 'Cancelar'.

Onvif

Configuración ONVIF

Si habilita la función Descubrimiento de Red, podrá acceder al stream de video de la cámara del portero a través de un software que utilice el protocolo ONVIF.

Ejemplo: es posible grabar las imágenes obtenidas por la cámara del videoportero en el grabador digital.

The screenshot shows the Intelbras web interface. At the top, there is a header with the Intelbras logo and a language dropdown menu set to 'Español'. Below the header is a navigation menu with options: Estado, SIP Cuenta, Red, Interfono, Video, Control de Acceso, and Configuración. The main content area is titled 'Configuración ONVIF' and includes the following settings:

- Descubrimiento en red:**
- Usuario de Autenticación:** admin
- Contraseña:** *****

At the bottom of the configuration area are two buttons: 'Aplicar' and 'Cancelar'.

Visualizar

Sesión que hace posible visualizar la imagen obtenida por la cámara disponible en el portero.

Importante: función sólo compatible con el navegador Mozilla Firefox.

Si su navegador no permite la visualización automática, abra una nueva pestaña y digite http://ENDEREÇO_IP_DO_XPE:8080/video.cgi

Detec.Mov

- » **Opciones de detección de movimiento:** si se detecta movimiento dentro del ángulo de visión de la cámara XPE, se puede activar automáticamente una acción. Las opciones disponibles son: FTP, TFTP, correo electrónico, HTTP o llamada SIP. La información de FTP, TFTP, correo electrónico o llamada SIP debe estar previamente configurada en la pestaña Configuración > Acción.

Importante: para garantizar el correcto funcionamiento del sistema, seleccione solo una opción de acción a la vez.

- » **HTTP URL:** si se selecciona la opción HTTP, defina en este campo la URL deseada. La solicitud HTTP se realizará utilizando el método GET.
- » **Intervalo de tiempo:** define el intervalo mínimo entre detecciones consecutivas de movimiento.
- » **Precisión de Detección:** ajusta la sensibilidad del sistema para identificar movimientos dentro del campo de visión de la cámara.
- » **Activar Relé:** al detectar movimiento, el relé ubicado en la parte trasera del XPE se activará automáticamente. Cada vez que se enciende o reinicia el XPE, puede enviar un mensaje de detección de movimiento. Esto ocurre porque, durante el inicio, el sistema realiza algunas verificaciones que pueden generar este tipo de señal, incluso si no ha habido un movimiento real en el entorno
- » **Configuración del tiempo de detección de movimiento:** defina los días de la semana y los horarios en los que la detección de movimiento estará habilitada. Fuera de los períodos configurados, la función permanecerá desactivada, evitando activaciones no deseadas.

	RTSP	MJPEG	Onvif	Visualizar	Detec.Mov
Opciones de detección de movimiento					
Habilitar detec. movimiento	<input type="checkbox"/>				
Acción a ejecutar	<input type="checkbox"/> FTP <input type="checkbox"/> TFTP <input type="checkbox"/> Email <input type="checkbox"/> HTTP <input type="checkbox"/> Llamada SIP				
HTTP URL	<input type="text"/>				
Intervalo de tiempo	<input type="text" value="1"/> (1-120 Sec)				
Precisión de detección	<input type="text" value="1"/> (1-6)				
Ejecutar Relé	<input type="checkbox"/> Relé				
Configuración del tiempo de detección de movimiento					
Día	<input checked="" type="checkbox"/> Lun <input checked="" type="checkbox"/> Mar <input checked="" type="checkbox"/> Mié <input checked="" type="checkbox"/> Jue <input checked="" type="checkbox"/> Vie <input checked="" type="checkbox"/> Sáb <input checked="" type="checkbox"/> Dom <input type="checkbox"/> Comprobar todo				
Hora inicio – Hora fim	00 : 00 - 23 : 59				
<input type="button" value="Aplicar"/>			<input type="button" value="Cancelar"/>		

5.6. Control de Acceso

Ajustes para accionamiento de la salida y de los medios de acceso al XPE (contraseña, llavero y rostro).

Usuarios

Visualización, edición y registro de usuarios. Para registrar un nuevo usuario, haga clic en el botón *Agregar* y para editar un usuario ya registrado, simplemente haga clic en el ícono del Lápiz  junto a él.



Índice	ID Usuario	Nombre	PIN	Tarjeta RFID	Número de accesos	Apartamento	Relé	Editar
1	0001	Deniel Rocha	23562D044		0	101	1	

En el siguiente ejemplo, registraremos al usuario Mario, residente del apartamento 103.



Básico

ID Usuario: 0003

Nombre: Mario

Apartamento: 103

- » **ID Usuario:** Identificación del usuario en la tabla;
- » **Nombre:** nombre del usuario;
- » **Apartamento:** apartamento del usuario;
- » **Contraseña del usuario:** contraseña utilizada en el display para accionar la cerradura;

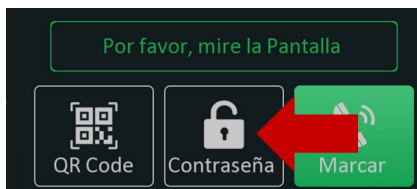

- » **ID de la Tarjeta:** haga clic en *Obtener* y acerque la tarjeta RFID al lector;



Tarjeta RFID

ID de la Tarjeta: 2E8966CF Obtener

+Agreg

Obs.: si necesita agregar más de una tarjeta para el mismo usuario, haga clic en +Agregar y aparecerán nuevos campos para introducir u obtener su código.

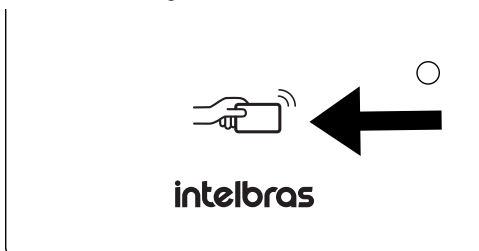

rea de lectura de tarjetas en el XPE

- » **Facial:** sólo está permitido utilizar archivos de fotos con extensión .jpg. Seleccione un archivo de foto con extensión .jpg;

Facial	
Estado	Sin registrar Visualizar
Foto	archivo no seleccionado Seleccion... Captura Limpiar

Obs.: En la edición del usuario, se puede ver la imagen agregada o capturada por el producto haciendo clic en Visualizar. Si lo desea, puede borrarla con la tecla Limpiar.



Requisitos de rostros

Los celulares tienen un modo de *Embellecimiento* nativo de fábrica, así que no utilice este tipo de fotos ni ningún otro archivo que haya sido previamente editado/procesado por software.

- » **Capturar:** permite tomar una foto utilizando la cámara del XPE, en este método es imprescindible que el usuario se sitúe frente al videoportero.
 - » Posicione la cabeza centrada en la pantalla. Después de presionar el botón *Capturar*, se tomará automáticamente una foto de su rostro.
 - » No mueva la cabeza ni el cuerpo, ya que el registro podría fallar.
 - » Evite que en la pantalla aparezcan dos rostros al mismo tiempo.

Definiciones de acceso

- » **Permitido:** marque la casilla para señalar dónde se permite el acceso al usuario que se está registrando.
- » **Relé (local):** permite habilitar o deshabilitar el accionamiento de la cerradura conectada al XPE.
- » **Relé B:** permite habilitar o deshabilitar el accionamiento de la cerradura del módulo de accionamiento externo Intelbras XFE 1000 (vendido por separado).
- » **Relé C:** permite habilitar o deshabilitar el accionamiento de la cerradura del módulo de accionamiento externo Intelbras XFE 1000 (vendido por separado).

Control de acceso

Permitido Relé(Local) Relé B Relé C

Web Relé

Término de validez

Aplicar **volver**

Obs.: » Si se seleccionan dos o más casillas, se accionarán simultáneamente.

En el ejemplo siguiente, el relé B y el relé C se accionarán simultáneamente y el relé del XPE 3200 Plus IP no será accionado.

Control de acceso

Permitido Relé(Local) Relé B Relé C

Web Relé

Término de validez

Aplicar **volver**

- » Si se seleccionan dos o más casillas de relé, no se analizará el interbloqueo.

Fecha de caducidad

- » **Siempre:** el acceso será libre sin restricciones en cuanto a días y horas;
- » **Nunca:** se denegará el acceso;
- » **Agenda:** el acceso será liberado de acuerdo con el perfil de acceso configurado en Agenda. Para más información sobre esta función, lea la sección *Agenda* de este manual.

En nuestro ejemplo, estableceremos el campo Fecha de caducidad en Siempre.

Listo, el usuario Mario que vive en el piso 103 ha sido registrado.

Red

Interfono

Vídeo

Control de Acceso

Configuración

usuarios

Buscar **Limpiar Búsqueda** **Añadir**

<input type="checkbox"/>	Índice	ID Usuario	Nombre	PIN	Tarjeta RFID	Número de accesos	Apartamento	Relé	Editar
<input type="checkbox"/>	1	0001	Maria da Silva		23562D044	0	101	1	
<input type="checkbox"/>	2	0002	João da Silva		0D7895254	0	102	1	
<input type="checkbox"/>	3	0004	Mario		B1F6F66B	0	103	1	

- » **Ctd. de accesos:** será posible definir cuántas veces el usuario podrá utilizar la tarjeta RFID, es decir, si el usuario está autorizado a acceder a la puerta dos veces, el tercer acceso no será autorizado/permitido. En el ejemplo siguiente, el usuario podrá utilizar la tarjeta RFID para 5 accesos.

Web Relé	0
Término de validez	Agenda
Cantidad de accesos	5

Importante:

- » Función disponible cuando se utiliza la Fecha de Caducidad como Agenda. Para más información sobre esta función, lea la sección *Agenda* de este manual.
- » Si el campo Ctd. de accesos se rellena con 0 (cero), el acceso siempre estará bloqueado.
- » Si no se rellena el campo Ctd. de accesos, no se contabilizarán los accesos.

Seleccionado: 0/5 Elimina Eliminar todo Total: 5 Anterior 1/1 Siguiente Ir p/ 1

Datos de los usuarios archivo no seleccionado Seleccion... Importar Exportar

- » **Exportar:** exporta el archivo FacelDs.tgz con todos los datos de los usuarios de acceso registrados.
- » **Importar:** importa el archivo FacelDs.tgz con todos los datos de los usuarios de acceso.

Importante: la función de *Importar usuarios* solo es compatible con archivos exportados desde otro XPE 3200 PLUS IP, no siendo posible importar archivos exportados desde el modelo XPE 3200 IP FACE. Cuando sea necesario transferir usuarios entre diferentes modelos, recomendamos utilizar el software InControl Web.

Obs.: si los usuarios a importar tienen su término de validez vinculado a una agenda y no con acceso siempre, también será necesario importar las agendas. Para obtener más información sobre esta función, lea la sección *Agenda* de este manual.

Config. Facial

intelbras
Idioma Español ↔

- Estado
- SIP Cuenta
- Red
- Interfono
- Video
-
- Control de Acceso
- Configuración
- Residentes/Pl. Disc.
- Actualización
- Seguridad
- Dispositivo

Usuarios
Config. Facial
RFID
Contraseña ...
Agenda
Relé

Sensor
Web Relé
Log de Acc...
Relé Extra
Entrada Adi...

Facial

Reconocimiento Facial activado	<input checked="" type="checkbox"/>
Aprendizaje fuera de líneas activado	<input type="checkbox"/>
Envío automático de errores y fallas (...)	<input type="checkbox"/>
Nivel de similitud del rostro	Normal ▼
Nivel de vivecidad (anti falsificación)	Normal ▼
Intervalo de reconocimiento (seg.)	2 ▼
Intervalo sin detección (seg.)	1 ▼
Detección de máscara	Deshabilitado ▼
Modo	Externo ▼

Aplicar
Cancelar

- » **Reconocimiento facial activado:** habilita/deshabilita el reconocimiento facial en el XPE;
- » **Aprendizaje offline activado:** es una mejora del algoritmo de reconocimiento de rostros registrados, donde con cada nuevo acceso aprende y mejora la detección para futuros accesos;
- » **Envío automático de errores y fallas (facial):** debug para desarrollo y mantenimiento, con estos datos el área de soporte técnico de Intelbras puede analizar mejor las posibles fallas para identificar problemas (predeterminado de fábrica = deshabilitado);
- » **Nivel de similitud facial:** nivel de similitud entre rostros;



Importante: en el caso de escenarios con usuarios gemelos univitelinos, utilice el nivel de similitud facial al Máximo como se muestra en la siguiente imagen;

- » **Nivel de vivacidad (anti-fake):** el anti-fake garantiza que el equipo no libere el acceso si se le muestra una foto de su rostro, ya sea impresa o digital. Con la función habilitada, sólo reconocerá a la persona cuando ésta se encuentre delante del dispositivo. Es posible utilizar cuatro niveles de anti-fake Bajo, Normal, Alto o Máximo;
- » **Intervalo de reconocimiento (seg):** es el intervalo de tiempo entre accionamientos por rostros válidos (Predeterminado de fábrica: 2 seg.);
Ejemplo: cuando detecte un rostro y realice el accionamiento, el XPE esperará el tiempo configurado para realizar una nueva validación de rostro y un nuevo accionamiento.

Obs.: la detección de rostros no registrados no respeta este tiempo, y la lectura es constante.

- » **Intervalo sin detección (seg):** es el intervalo de tiempo máximo en el que el XPE intenta validar un rostro no reconocido. Sin embargo, en cuanto se valide, el dispositivo le informará del resultado, por lo que no es necesario esperar el tiempo configurado (Predeterminado de fábrica: 1 seg.);

Nivel de similitud del rostro	Normal ▼
Nivel de vivacidad (anti falsificación)	Normal ▼
Intervalo de reconocimiento (seg.)	2 ▼
Intervalo sin detección (seg)	1 ▼
Detección de máscara	Deshabilitado ▼
Modo	Externo ▼

- » **Detección de máscara:** es posible habilitar el sistema para que detecte las máscaras y genere una alerta visual en el display o bloqueo cuando las personas no las lleven puestas;
- » **Deshabilitado:** deshabilita la función;
- » **Uso obligatorio de máscara:** si está habilitado, se denegará el acceso a las personas sin máscara. Tampoco será posible accionar la salida mediante llaveros o contraseñas, ni realizar llamadas desde el XPE (las teclas  y  no aparecerán en el display hasta que se detecte un usuario con máscara).

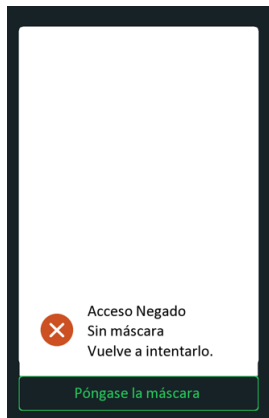

- » **Ejemplo 1:** el repartidor se acerca al XPE sin máscara para llamar al apartamento 301, pero el botón  no está disponible en la pantalla y se exhibirá un mensaje para que se coloque la máscara. Sólo cuando el XPE detecte el rostro del repartidor con máscara aparecerá el botón, lo que permitirá realizar la llamada;
- » **Ejemplo 2:** el residente se acerca al XPE para accionar la cerradura por rostro, pero al detectar que el residente no lleva máscara, el XPE exhibe un mensaje pidiéndole que se la coloque. Sólo entonces se realiza el accionamiento.
- » **Ejemplo 3:** el residente acerca su tarjeta registrada a la zona de lectura del XPE, pero mientras el portero no detecte el rostro del usuario con máscara, se le denegará el acceso. Tampoco podrá accionar vía contraseña sin la máscara, ya que el botón no estará disponible en el display.
- » **Alerta use su máscara:** si está habilitado, se concederá el acceso y aparecerá un mensaje en la pantalla avisándole que *Use su máscara*.

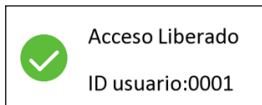

RFID

- » **8HN:** lectura en formato hexadecimal y se muestra en formato hexadecimal;
- » **8H10D:** lectura en formato hexadecimal y se muestra en formato decimal;
Ejemplo: 489678971

Programador

489678971 =

489.678.971

HEX	1D2F E87B
DEC	489.678.971
OCT	3 513 764 173
BIN	0001 1101 0010 1111 1110 1000 0111 1011

- » **6H3D5D:** lectura en formato hexadecimal (sólo los tres últimos bytes) y se muestra en formato decimal;
Ejemplo: 4759515

47	59.515
HEX 2F	HEX E87B
DEC 47	DEC 59.515
OCT 57	OCT 164 173
BIN 0010 1111	BIN 1110 1000 0111 1011

- » **6H8D:** lectura en formato hexadecimal (excluye el primer byte y utiliza sólo los tres últimos bytes), y se muestra en formato decimal;

Ejemplo: 3139707



- » **8HR:** lectura en formato hexadecimal y se muestra en formato hexadecimal invertido.

» **Ejemplo:** 1D2FE87B

8HN: 1D 2F E8 7B

8HR: 7B E8 2F 1D

Coacción

- » **Coacción (Coacción con tarjetas RFID):** ejecuta una acción (FTP, E-mail, Llamada SIP, HTTP o Buzzer) cuando una tarjeta RFID ya registrada es leída por el lector RFID del XPE dos veces consecutivas en un intervalo de 5 segundos;

The screenshot shows the 'Coacción' configuration form. It has a title 'Coacción' at the top. Below the title, there are several fields and options:

- Coacción:** A dropdown menu with the value 'Habilitado' and a downward arrow.
- Acciones:** Four checkboxes: 'FTP', 'Email', 'Sip Call', and 'HTTP'. A fifth checkbox, 'Buzzer', is present but not checked.
- HTTP URL:** A text input field.
- At the bottom, there are two green buttons: 'Aplicar' and 'Cancelar'.

Las acciones deberán registrarse en la pestaña *Configuración > Acción*.

» **Contraseña Personal:** contraseña utilizada en el display para accionar la cerradura;

» **Modo de autorización:** contraseña utilizada en el display para accionar la cerradura;

» **Pin:** sólo será necesario utilizar la contraseña para accionar la cerradura;

» **APTO + PIN:** será necesario digitar el APTO + contraseña para accionar la cerradura;

Ejemplo:

APTO: 301

PIN: 015696

Usuários	
Entrada	Web Relé
Básico	
ID Usuário	0010
Nome	Daniel Rocha
Apartamento	301
Senha	
Senha do usuário	301+015696

Presione el candado

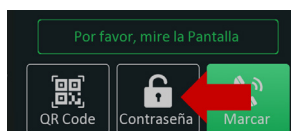

Digite el APTO 301 y Confirmar

Introduzca primero el APT

301

1 2 3

4 5 6

7 8 9

* 0 #

Confirmar

Introduzca la contraseña PIN: 015696 y *Confirmar*

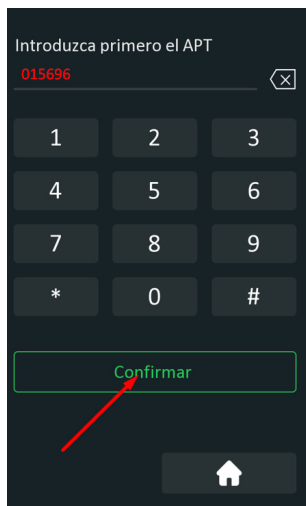

- » **Contraseña Común:** todos los residentes podrán utilizar una única contraseña para abrir la cerradura.
Importante: función sólo disponible cuando el Modo de autorización está en modo *PIN*.

Agenda

Sirve para crear perfiles de acceso (si se utiliza la interfaz web se pueden crear hasta 300 agendas, si se utiliza el protocolo de integración se pueden crear hasta 500 agendas).



- » **Exportar:** exporta el archivo DoorSchedule.tgz con los datos de la Agenda.
- » **Importar:** importa el archivo DoorSchedule.tgz con los datos de la Agenda.
Importante: la función de *Importar agenda* debe utilizarse cuando sea necesario importar usuarios de otro XPE 3200 PLUS IP que tengan un término de validez vinculado a una agenda y no con acceso siempre.

Ejemplo de uso:

Acceso permitido para el perfil de acceso Secretaria del hogar lunes, miércoles y viernes de 08:00 a 18:00 horas.

Índice	Tipo	Nombre	Fecha	Día de la Semana	Hora
1	Diario	Siempre	-	-	00:00-23:59
2	Diario	Nunca	-	-	00:00-00:00
3	Semanal	Secretaria del h...	-	Lun,Miér,Vie	08:00-18:00

Ahora vamos a vincular al usuario con el perfil de acceso Secretaria del hogar.

Agregue o edite un usuario.

En nuestro ejemplo editaremos el usuario Vítória dos Santos.

Índice	ID Usuario	Nombre	PIN	Tarjeta RFID	Número de accesos	Apartamento	Relé	Editar
1	1	Vítória dos Santos		93F5AF44	0	301	1	

En la opción de tiempo de validez, elija la opción *Agenda*.

Término de validez: **Agenda** ▼

Cantidad de accesos

Todas las Agendas → **Agenda**

Seleccione la agenda Secretaria del hogar con las flechas.

Todas las Agendas

1:Siempre
2:Nunca
3:Secretaria del hogar

Agendas Seleccionadas

3:Secretaria del hogar

>>

<<

Aplicar

volver

El usuario Vitória dos Santos podrá tener acceso si utiliza la tarjeta RFID número 93F5AF44 los lunes, miércoles y viernes de 8.00 a 18.00 horas.

En nuestro ejemplo, consideramos que el registro del usuario Vitória dos Santos se realizó contemplando únicamente el uso de la tarjeta RFID, pero podríamos haber registrado otros tipos de acceso, como una contraseña o un identificador facial. También podríamos cuantificar el número de accesos del usuario, es decir, definir cuántas veces puede utilizar la tarjeta RFID.

Si el usuario está autorizado a acceder a la puerta dos veces, el tercer acceso no será autorizado/permitido. En el ejemplo siguiente, el usuario podrá utilizar la tarjeta RFID para 5 accesos.

Campo Ctd accesos = 5

Web Relé

0

Término de validez

Agenda

Cantidad de accesos

5

- » Si el campo *Ctd. accesos* se rellena con 0 (cero), el acceso siempre estará bloqueado.
- » Si el campo *Ctd. accesos* no se completa, no se contabilizarán los accesos.

Relé

- » **Retardo al accionar (Seg):** tiempo de retardo en segundos para accionar el relé después de la liberación por tag, rostro, contraseña, DTMF, etc. (0 a 30 segundos);

Ejemplo: considerando el usuario registrado, se coloca la tarjeta RFID en el lector XPE y después del mensaje en el display *Acceso liberado*, se contará el tiempo de 20 segundos hasta que se accione el relé (el relé permanecerá accionado por 10 segundos).

Relé	
Retraso al accionar(Seg)	20 ▼
Tiempo Acc.(Seg)	10 ▼

- » **Tiempo Acc. (Seg):** tiempo que el relé permanecerá accionado (de 1 a 60 segundos);

- » **Opción DTMF:** ejemplo de uso:

En el ejemplo siguiente, se han utilizado dos dígitos DTMF (*1).

Opción DTMF	2 Díg. DTMF ▼
1 Díg. DTMF	0 ▼
2~4 Díg. DTMF	*1

- » **Estado (Status) (nivel lógico):**

- » **Bajo:** activado en nivel lógico bajo. (activado cuando el circuito del sensor está abierto);

- » **Alto:** activado en nivel lógico alto (activado cuando el circuito del sensor está cerrado).

- » **Nombre del Relé:** permite renombrar el relé;

- » **Accionar Relé por HTTP:** accionar Relé mediante comando HTTP: si se habilita y se configuran las opciones de usuario y contraseña, será posible accionar la cerradura del XPE mediante un comando URL (<http://IPDELPORTERO/fcgi/do?action=OpenDoor&UserName=USUARIO&Password=CONTRASEÑA&DoorNum=1>) a través de la interfaz web.;

Ejemplo de uso: para accionar el relé/cerradura del XPE con la dirección IP 10.22.22.239 con el usuario admin y la contraseña admin.

<http://10.22.22.239/fcgi/do?action=OpenDoor&UserName=admin&Password=admin&DoorNum=1>

Ejemplo de uso: para accionar el relé/cerradura B del XFE 1000 con el XPE 3200 Plus IP en la dirección IP 10.22.22.239 con el usuario admin y la contraseña admin.

<http://10.22.22.239/fcgi/do?action=OpenDoor&UserName=admin&Password=admin&DoorNum=2>

Ejemplo de uso: para accionar el relé/cerradura C del XFE 1000 con el XPE 3200 Plus IP en la dirección IP 10.22.22.239 con el usuario admin y la contraseña admin.

<http://10.22.22.239/fcgi/do?action=OpenDoor&UserName=admin&Password=admin&DoorNum=3>

- » **Accionar relé por Código QR:** si está habilitado, será posible activar el relé/cerradura mediante un Código QR.

Para generar el código QR, utilice el software InControl Web.

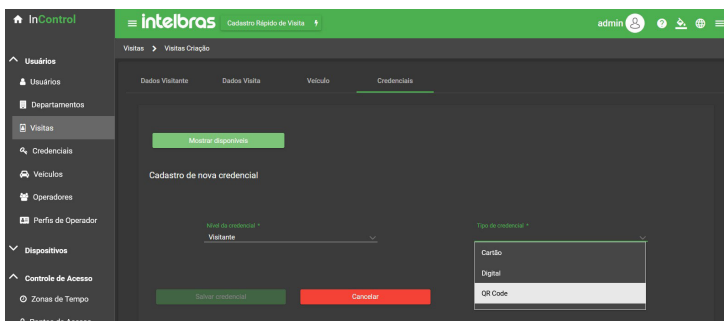

Para obtener información completa y descargar el software InControl Web, acceda al sitio web www.intelbras.com.br.

» Abrir relé vía DTMF:

- » **Ninguno:** deshabilita el accionamiento por comando DTMF;
- » **Sólo Residentes:** el relé sólo se accionará mediante marcación DTMF si el residente está registrado;
- » **Cualquier número:** el accionamiento del relé por marcación DTMF será efectuado por cualquier extensión que esté en conversación con el XPE.

- » **Agenda de Relés:** para utilizar la función, cree un perfil de acceso en la opción Agenda.

Ejemplo: los funcionarios que pueden accionar la cerradura los lunes, martes, miércoles, jueves y viernes de 8.00 a 18.00 horas.



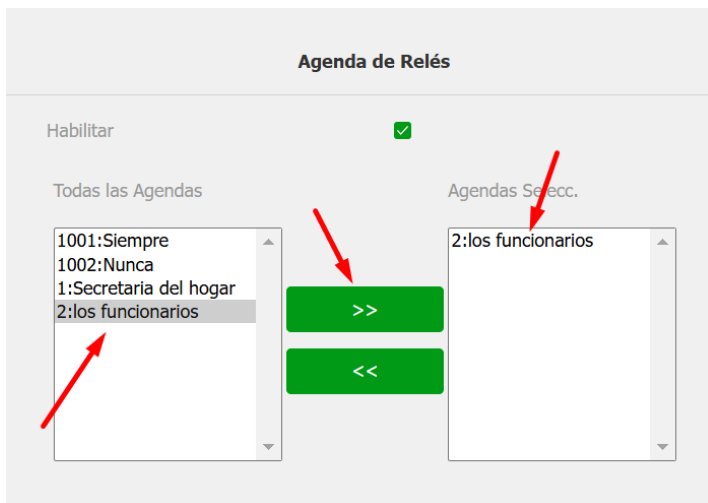

» **Aviso de acceso liberado:** si está habilitado, aparecerá un mensaje de texto informativo en la pantalla cuando se libere el acceso.

Pedir que se seleccione el contenido del texto:

- » **Sólo ID:** el ID de usuario se mostrará en la pantalla del XPE.
 - » **Sólo Nombre:** el nombre del usuario se mostrará en la pantalla.
 - » **ID+Nombre:** el ID de usuario + el nombre de usuario se mostrará en la pantalla.
- » **Aviso de acceso denegado:** habilita o deshabilita la visualización de texto en el XPE en situaciones de acceso no autorizado.

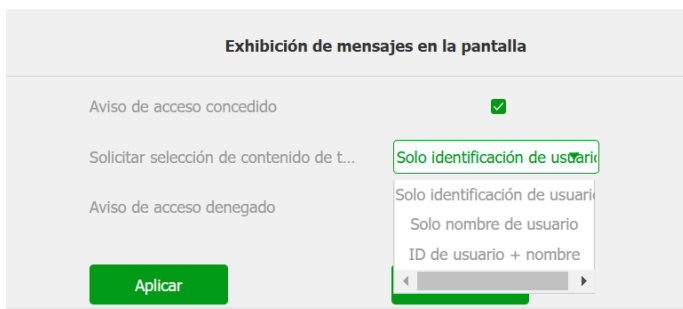

5.7. Entrada



Sensor

La función *Timbre* siempre tendrá prioridad sobre la Llamada SIP, por lo que si ambas están habilitadas, sólo funcionará el Timbre.

- » **Activación (nivel lógico):** se puede utilizar un nivel lógico alto o bajo;
- » **Acciones:** una acción puede ser accionada por FTP, TFTP, E-mail, HTTP y Llamada SIP después de que el estado del sensor haya cambiado;
- » **Retraso de la acción:** tiempo que el XPE esperará antes de ejecutar las acciones vinculadas al sensor (FTP, TFTP, E-mail, HTTP y SIP). (0~300 segundos);
- » **Alarma de puerta abierta:** determina el tiempo en el que se monitoreará el cambio de estado del sensor para considerar una alarma;
Una vez superado el tiempo máximo permitido para la puerta abierta, se puede realizar una acción por FTP, Llamada SIP, E-mail, HTTP y Timbre.

En el ejemplo siguiente, la puerta puede dejarse abierta durante 50 segundos, transcurridos los cuales el timbre del portero se disparará.

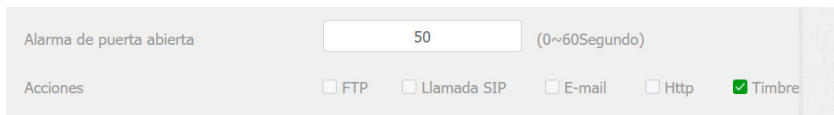

Si prefiere que se envíe un comando http, simplemente vaya a la opción HTTP URL e introduzca la línea de comando en el campo.

- » **Allanamiento:** siempre que se produzca un cambio en el estado del sensor de la puerta considerando que fue abierta sin un comando previo autorizado (tarjeta RFID, contraseña, DTMF, API), se considerará una alarma de allanamiento;

Se podrá activar una acción por FTP, Llamada SIP, E-mail, HTTP y Timbre después de que el estado del sensor haya cambiado.

Si desea que se envíe un comando http, simplemente vaya a la opción HTTP URL e introduzca la línea de comando en el campo.

- » **Accionar Relé:** si se selecciona Relé, el relé deberá accionarse después de que cambie el estado del sensor (función *Botonera*);

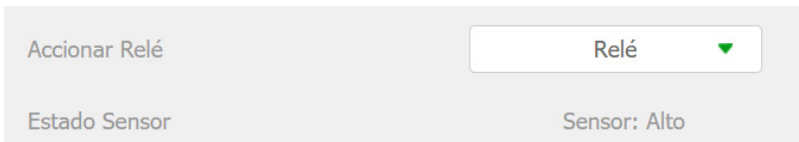

- » **Estado (Status) Sensor:** informa el estado del sensor;



- » **Web Relé:** para el uso de accionamientos externos que pueden utilizarse mediante comandos URL (RestAPI) con equipos de terceros o incluso con otro dispositivo de la línea XPE 3000;

Si utiliza la Botonera todos los comandos URL registrados se ejecutarán cuando el usuario accione la botonera.

En los siguientes ejemplos, utilizaremos el siguiente escenario:

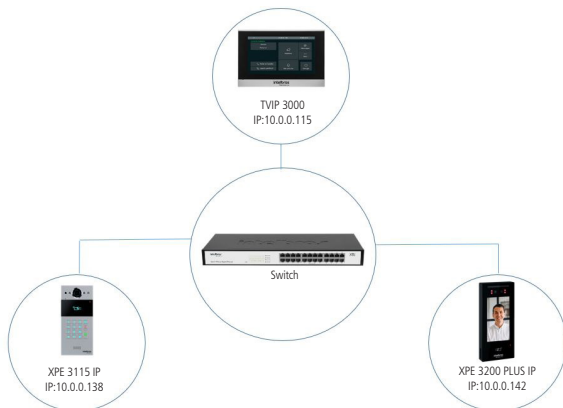

Ejemplo 1:

Accionamiento simultáneo de los relés (cerraduras) XPE 3115 IP e XPE 3200 PLUS IP cuando se acerca una tarjeta RFID previamente registrada en el lector del XPE 3200 PLUS IP.

Obs.: el relé puede accionarse simultáneamente después de la lectura facial o después de introducir la contraseña de acceso en el display del PE 3200 PLUS IP, configure el tipo de accionamiento en cuanto agregue o edite el usuario.

En nuestro ejemplo, consideraremos que el registro del usuario sólo incluye una tarjeta RFID, por lo que el accionamiento simultáneo de los relés sólo se producirá una vez que la tarjeta RFID haya sido leída por el XPE 3200 PLUS IP.



Acceda a la interfaz web del XPE 3115 IP y navegue hasta la pestaña *Accionamientos* > *Abrir Relé vía comando HTTP* y active la función de accionamiento de relé por comando url.

Digite un usuario y una contraseña. En nuestro ejemplo utilizaremos el usuario admin y la contraseña admin.

Accionar Relé por HTTP	
Habilitado	<input type="button" value="ON"/> ▼
Usuario de Autenticación	<input type="text" value="admin"/>
Contraseña	<input type="password" value="....."/>

Acceda a la interfaz web del XPE 3200 PLUS IP y vaya a la pestaña *Control de acceso* > *Web Relé* e introduzca la siguiente línea de comando en la línea ID Acción 01.

`http://10.0.0.138/fcgi/do?action=OpenDoor&UserName=admin&Password=admin&DoorNum=1`

La línea de comando se utilizará para accionar el XPE 3115 IP que tiene dos relés. En nuestro ejemplo, accionaremos el relé 1 del XPE 3115 IP.

(`http://IPDELPORTERO/fcgi/do?action=OpenDoor&UserName=USUARIO&Password=CONTRASEÑA&DoorNum=RELÉ A O RELÉ B`)

Acción de Accionamiento

Action ID	Acción Web Relé	ID Acción	Código Web Relé
Action ID 01	<input type="text" value="http://10.0.0.138/fcgi/do?action=OpenDoo"/>	<input type="text"/>	<input type="text"/>

Navegue hasta la pestaña *Control de Acceso* del XPE 3200 PLUS IP y edite el usuario previamente registrado con una tarjeta RFID.

<input type="checkbox"/>	Índice	ID Usuario	Nombre	PIN	Tarjeta RFID	Número de accesos	Apartamento	Relé	Editar
<input type="checkbox"/>	1	1	Sebastião		C369C644	0	301	1	

Después de editar el usuario, cambie el campo Web Relé a 1. Tenga en cuenta que esta función hace referencia a la línea ID Acción 01, donde hemos introducido la línea de comando para accionar el relé 01 del XPE 3115 IP.

Web Relé	<input type="text" value="1"/>
Término de validez	<input type="text" value="Siempre"/>

Listo, acerque la tarjeta RFID al XPE 3200 PLUS IP para accionar simultáneamente los relés de los dos XPE. (XPE 3200 PLUS IP y XPE 3115 IP).

Ejemplo 2:

Accionamiento del relé (cerradura) XPE 3115 IP cuando TVIP 3000 está en conversación con el XPE 3200 PLUS IP.

Acceda a la interfaz web del TVIP 3000 y vaya a la pestaña Teléfono/Accionamiento y configure el accionamiento de la cerradura por DTMF, en nuestro ejemplo utilizaremos 3456.

Relé remoto			
DTMF1	<input type="text" value="3456"/>		
Tecla de función en la página de co... <input type="button" value="Clave"/> <input type="button" value="Botón flotante"/>			
Clave	Estado	Etiqueta	Tipo
Clave1	Habilitado	Salida	Relé remoto por DTMF1

Para obtener información detallada, consulte el manual del TVIP 3000 en el sitio web de Intelbras.

Acceda a la interfaz web del XPE 3200 PLUS IP y navegue hasta la pestaña Control de acceso/Web Relé y configure la ID Acción con la línea de comando para accionar el relé del XPE 3115 IP seguido del código DTMF configurado en el TVIP, que en nuestro ejemplo fue 3456.

Siempre que el TVIP 3000 esté en conversación con el XPE 3200 PLUS IP y se accione la apertura de la cerradura en el display del TVIP 3000, se accionará el relé (cerradura) del XPE 3115 IP.

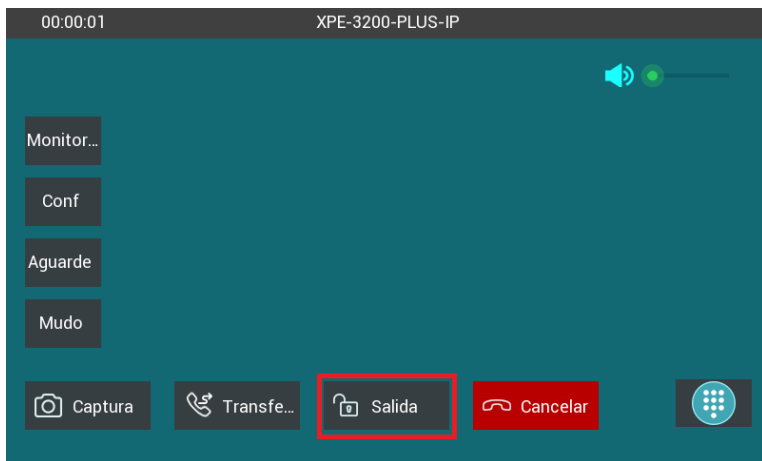

» **Código Web Relé:** futura implementación;

Acción de Accionamiento			
Action ID	Acción Web Relé	ID Acción	Código Web Relé
Action ID 01	http://10.0.0.138/fcgi/do?action=OpenDoo	*1	

» **Log de Acceso:** visualice los detalles de acceso y si es necesario exporte o importe estos datos a un archivo .xml/csv.

Estado	Usuarios	Config. Facial	RFID	Contraseña ...	Agenda	Relé
SIP Cuenta	Sensor	Web Relé	Log de Acc...	Relé Extra	Entrada Adi...	
Red	Habilitar p/ guardar acc... <input checked="" type="checkbox"/>					
Interfono	Todos ▾ Hora dd/mm/aaaa - dd/mm/aaaa Nombre/Cod. <input type="text"/> <input type="button" value="Buscar"/> <input type="button" value="Exportar"/>					
Vídeo	<input type="checkbox"/>	<input type="checkbox"/>	<input type="checkbox"/>	<input type="checkbox"/>	<input type="checkbox"/>	<input type="checkbox"/>
Control de Acceso	<input type="checkbox"/>	<input type="checkbox"/>	<input type="checkbox"/>	<input type="checkbox"/>	<input type="checkbox"/>	<input type="checkbox"/>
Configuración	<input type="checkbox"/>	<input type="checkbox"/>	<input type="checkbox"/>	<input type="checkbox"/>	<input type="checkbox"/>	<input type="checkbox"/>
Respositor/PL Dir...	<input type="checkbox"/>	<input type="checkbox"/>	<input type="checkbox"/>	<input type="checkbox"/>	<input type="checkbox"/>	<input type="checkbox"/>

<input type="checkbox"/>	Índice	ID Usuario	Nombre	Código	Tipo	Relé	Fecha	Hora	Estado	Foto
<input type="checkbox"/>	1	-	77	*2	DTMF	2	2025-01-02	12:23:14	Éxito	Visualizar
<input type="checkbox"/>	2	-	77	*2	DTMF	2	2024-12-31	16:14:06	Éxito	Visualizar
<input type="checkbox"/>	3	-	77	*2	DTMF	2	2024-12-31	11:12:57	Éxito	Visualizar
<input type="checkbox"/>	4	Desconhecido	Desconhecido	Face	Facial	1	2024-12-30	22:43:53	Falla	Visualizar
<input type="checkbox"/>	5	Desconhecido	Desconhecido	Face	Facial	1	2024-12-30	22:36:50	Falla	Visualizar
<input type="checkbox"/>	6	-	77	*2	DTMF	2	2024-12-30	21:05:18	Éxito	Visualizar
<input type="checkbox"/>	7	-	10.22.22.35	*2	DTMF	2	2024-12-30	20:53:26	Éxito	Visualizar

Obs.: si deja deshabilitada la función NTP o no hay internet en el lugar, el producto no mantendrá sincronizado el reloj y cada vez que se reinicie comenzará con la hora basada en el año 1970. Y todas las funciones del equipo que dependen de la hora, como los accionamientos, podrían no ejecutarse a la hora correcta debido a errores en el reloj. Es importante utilizar siempre la sincronización de NTP si desea utilizar las funciones descritas anteriormente. Navegue hasta la pestaña Configuración/Horario/idioma para activar el NTP.

5.8. Web Relé

Destinada al uso de accionamientos externos que pueden ser utilizados a través de comandos URL (RestAPI) con equipos de terceros o incluso con otro dispositivo de la línea 3000. Para más información, consulte la sección *Relé* de este manual.

6. Relé Extra

Función dedicada para la utilización del módulo de accionamiento externo Intelbras XFE 1000 (vendido por separado).

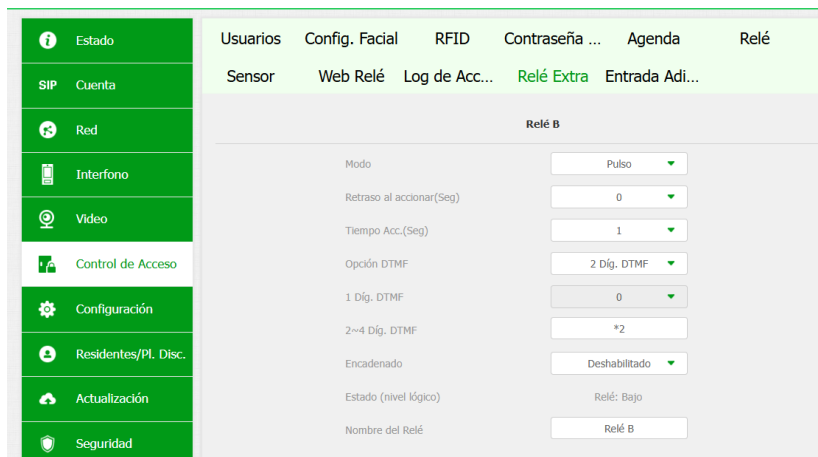

Usuarios	Config. Facial	RFID	Contraseña ...	Agenda	Relé
Sensor	Web Relé	Log de Acc...	Relé Extra	Entrada Adi...	

Relé B

Modo	<input type="text" value="Pulso"/>
Retraso al accionar(Seg)	<input type="text" value="0"/>
Tiempo Acc.(Seg)	<input type="text" value="1"/>
Opción DTMF	<input type="text" value="2 Díg. DTMF"/>
1 Díg. DTMF	<input type="text" value="0"/>
2~4 Díg. DTMF	<input type="text" value="*2"/>
Encadenado	<input type="text" value="Deshabilitado"/>
Estado (nivel lógico)	Relé: Bajo
Nombre del Relé	<input type="text" value="Relé B"/>

6.1. Relé B

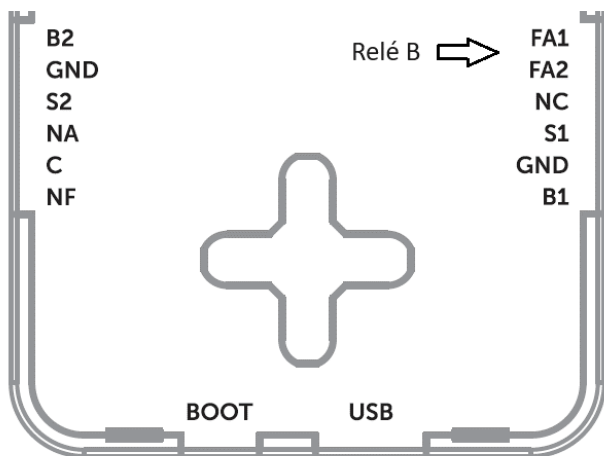

- » **Modo:** modo de operación por pulso o temporizado;
 - » **Pulso:** el módulo de accionamiento emitirá una señal pulsada de aproximadamente 12 V (no retentiva) para abrir la cerradura electromecánica conectada a la salida FA1 y FA2;
 - » **Temporizado:** el módulo de accionamiento emitirá una señal constante de aproximadamente 12 V durante el tiempo programado en el campo Temporizado, función utilizada para transformar la salida (FA1 y FA2) en una salida de contacto seco, profundizaremos en ello a lo largo del manual.
 - » **Tiempo de Acc (seg):** tiempo de accionamiento (de 1 a 60 segundos);
 - » **Opción DTMF:** elija el número de dígitos que se utilizarán en el comando DTMF. Ejemplo de utilización del comando: *2 (dos dígitos);
- Obs.:** El TVIP 3000 tiene un botón que, al ser presionado durante una conversación, acciona la cerradura del XPE. Para configurar esta función, consulte el manual completo del TVIP 3000 en el sitio web de Intelbras: www.intelbras.com.br.
- » **Interbloqueo ReléB/C (Interbloqueo utilizando 01 XPE 3200 Plus IP + 01 módulo de accionamiento externo Intelbras XFE 1000):** habilita/ deshabilita la función de interbloqueo;
- Sistema muy utilizado en situaciones de esclusa, en las que la puerta 1 sólo puede abrirse si la puerta 2 está cerrada; en caso contrario, la puerta 1 no puede abrirse mientras la puerta 2 está abierta.

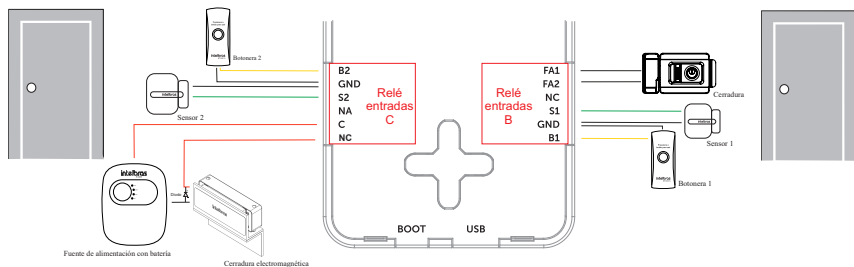

Importante:

- » Las cerraduras electromecánicas y electromagnéticas, al accionarse, generan una alta tensión en sentido opuesto que puede provocar mal funcionamiento en los productos electrónicos. Por este motivo, se recomienda utilizar un circuito de protección (diodo 1N4004 o 1N4007) en paralelo con la cerradura utilizada, como se muestra más arriba.
- » La función de interbloqueo para el XPE 3200 PLUS IP sólo está disponible cuando se utilizan las salidas (Relé B y Relé C) y las entradas de sensor del módulo de accionamiento externo Intelbras (vendido por separado).
- » Si se activan simultáneamente dos o más salidas de relé, no se analizará el interbloqueo.
- » **Estado (Status) (nivel lógico):** es el estado actual del relé. Siempre que se acciona, el nivel también cambia de Bajo a Alto;
- » **Nombre del relé:** es sólo un nombre informativo para el relé.

Transformando la salida (FA1 y FA2) en contacto seco

Es posible transformar la salida (FA1 y FA2) en una salida de contacto seco. Para ello, utilice la función Temporizada y conecte el relé externo entre FA2 y GND, de acuerdo con el siguiente escenario.

Obs.: la carga utilizada en las salidas FA2 y GND no debe ser superior a 0,1 A.

Por lo tanto, no conecte cerraduras directamente a esta salida y compruebe que la bobina del relé a utilizar respete este límite.

Atención: Intelbras no se responsabiliza por el uso indebido de productos de terceros (por ejemplo, relé externo).

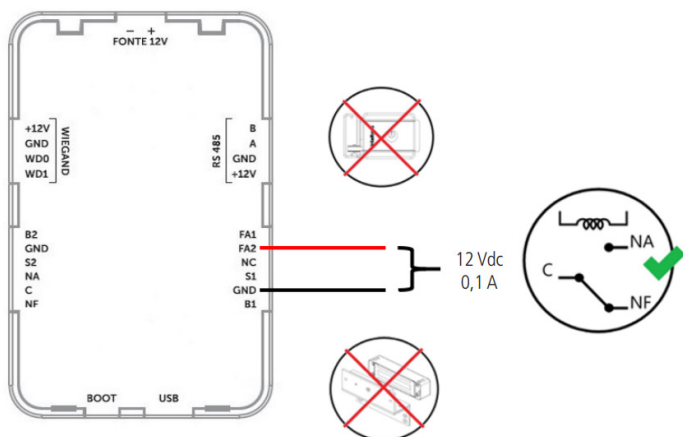

6.2. Relé C

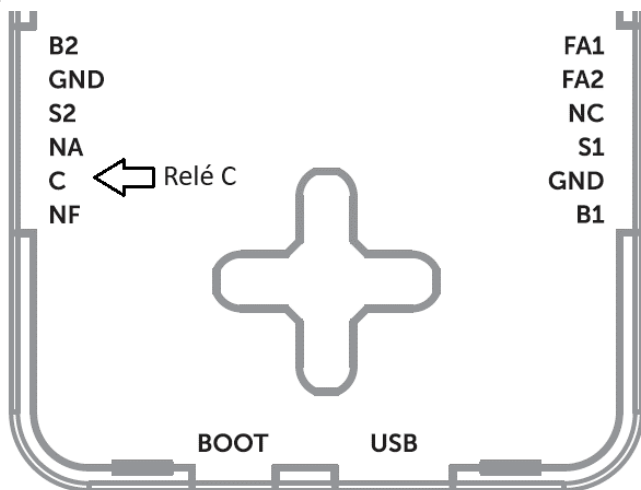

- » **Modo:** modo de operación por pulso o temporizado;
- » **Pulso:** el módulo de accionamiento alternará las salidas NA y NC durante un tiempo, programado en el campo tiempo programado (no retentivo);
- » **Temporizado:** el módulo de accionamiento accionará el relé durante el tiempo programado en el campo Tiempo Acc.(Seg).
- » **Tiempo Acc. (Seg):** tiempo que el relé permanecerá accionado (de 1 a 60 segundos);

» **Opción DTMF:** elija el número de dígitos que se utilizarán en el comando DTMF. Ejemplo para utilizar el comando: *3 (dos dígitos);

Obs.: El TVIP 3000 tiene un botón que, al presionarlo durante una conversación, acciona la cerradura del XPE. Para configurar esta función, consulte el manual completo del TVIP 3000 en el sitio web de Intelbras: www.intelbras.com.br.

» **Interbloqueo ReléB/C (Interbloqueo utilizando 01 XPE 3200 Plus IP + 01 módulo de accionamiento externo Intelbras XFE 1000):** habilita/ deshabilita la función de interbloqueo;

Sistema muy utilizado en escenarios con esclusas, en los que la puerta 1 sólo puede abrirse si la puerta 2 está cerrada; en caso contrario, la puerta 1 no puede abrirse mientras la puerta 2 esté abierta.

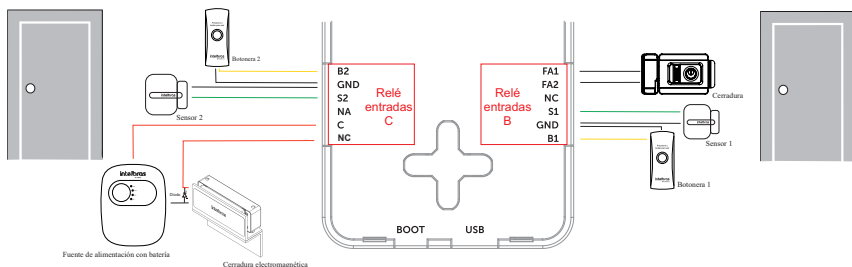

Importante:

- » Las cerraduras electromecánicas y electromagnéticas, al accionarse, generan una alta tensión en sentido opuesto que puede provocar mal funcionamiento en los productos electrónicos. Por este motivo, se recomienda utilizar un circuito de protección (diodo 1N4004 o 1N4007) en paralelo con la cerradura utilizada, como se muestra más arriba.
- » La función de interbloqueo para el XPE 3200 PLUS IP sólo está disponible cuando se utilizan las salidas (Relé B y Relé C) y las entradas de sensor del módulo de accionamiento externo Intelbras (vendido por separado).
- » Si se activan simultáneamente dos o más salidas de relé, no se analizará el interbloqueo.
- » **Estado (Status) (nivel lógico):** es el estado actual del relé. Siempre que se accione, el nivel también cambiará de Bajo a Alto;

» **Nombre del relé:** es sólo un nombre informativo para el relé.

Obs.: es posible utilizar 02 XPE 3200 Plus IP con 02 módulos de accionamiento externo Intelbras XFE 1000 en la función interbloqueo.



Diagrama de conexión de los 02 módulos de accionamiento XFE 1000

7. Entrada Extra

Función dedicada para utilizar el módulo de accionamiento externo Intelbras XFE 1000 (vendido por separado).

7.1. Entrada B y Entrada C

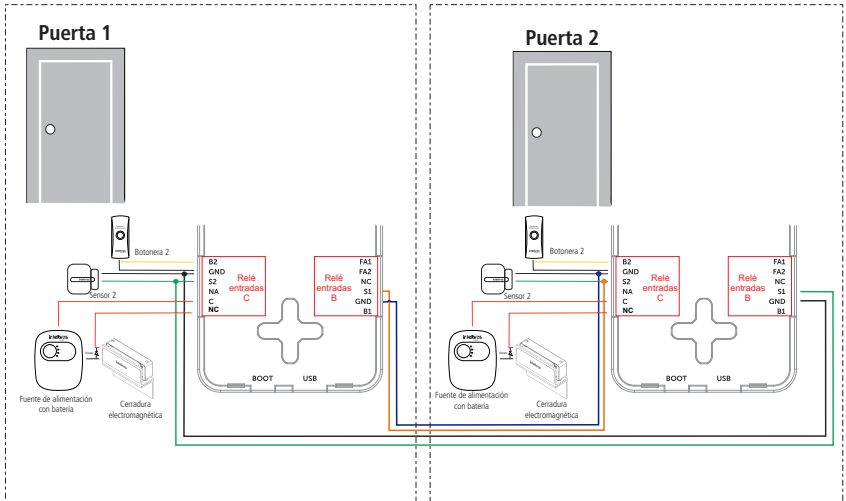
The screenshot shows the configuration page for 'Sensor A' in a web interface. On the left is a green sidebar menu with options: Estado, SIP Cuenta, Red, Interfono, Video, Control de Acceso, Configuración, Residentes/Pl. Disc., Actualización, Seguridad, and Dispositivo. The main area has a top navigation bar with 'Usuarios', 'Config. Facial', 'RFID', 'Contraseña ...', 'Agenda', and 'Relé'. Below this is a sub-menu with 'Sensor', 'Web Relé', 'Log de Acc...', 'Relé Extra', and 'Entrada Adi...'. The 'Sensor A' configuration form includes: 'Habilitado' (checked), 'Activación (nivel lógico)' (dropdown set to 'Bajo'), 'Acciones' (checkboxes for FTP, TFTP, Email, HTTP URL, SIP), 'HTTP URL' (text field), 'Acción retardada' (input field with '0' and '(0-300Segundo)' label), 'Alarma de puerta abierta' (input field with '0' and '(0-60Segundo)' label), 'Acciones' (checkboxes for FTP, Llamada SIP, E-mail, HTTP, Timbre), 'HTTP URL' (text field), 'Allanamiento' (dropdown set to 'Deshabilitado'), 'Acciones' (checkboxes for FTP, Llamada SIP, E-mail, HTTP, Timbre), 'HTTP URL' (text field), 'Accionar Relé' (dropdown set to 'ninguno'), and 'Estado Sensor' (dropdown set to 'Sensor: Alto'). At the bottom are 'Aplicar' and 'Cancelar' buttons.

- » **Activación (nivel lógico):** se puede utilizar un nivel lógico alto o bajo;
- » **Acciones:** una acción puede ser accionada por FTP, TFTP, E-mail, HTTP y Llamada SIP después de que el estado del sensor haya cambiado;
- » **Retraso de la acción:** tiempo que el XFE 1000 esperará antes de ejecutar las acciones vinculadas al sensor (FTP, TFTP, E-mail, HTTP y SIP). (0~300 segundos);
- » **Alarma de puerta abierta:** determina el tiempo en el que se monitoreará el cambio de estado del sensor para considerar una alarma. Una vez superado el tiempo máximo permitido para la puerta abierta, se puede realizar una acción por FTP, llamada SIP, E-mail, HTTP y Buzzer.

Importante: la función *Buzzer* siempre tendrá prioridad sobre la llamada SIP, por lo que si ambas están activadas, sólo funcionará el Buzzer.

- » **Allanamiento:** siempre que se produzca un cambio en el estado del sensor de la puerta considerando que fue abierta sin un comando previo autorizado (tarjeta RFID, contraseña, DTMF...), se considerará una alarma de allanamiento;

Se podrá activar una acción por FTP, llamada SIP, E-mail, HTTP y Buzzer después de que el estado del sensor haya cambiado.

Si desea que se envíe un comando http, simplemente vaya a la opción HTTP URL e introduzca la línea de comando en el campo.

Importante: la función *Buzzer* siempre tendrá prioridad sobre la llamada SIP, por lo que si ambas están activadas, sólo funcionará el Buzzer.

- » **NTP:** Network Time Protocol (Protocolo de Tiempo para Redes) es el protocolo que permite la sincronización de los relojes de los dispositivos de una red, como servidores, estaciones de trabajo, routers y otros equipos, a partir de referencias horarias confiables.

Ejemplo: ntp.br (hora oficial de Brasil).

Importante: dependiendo del servidor NTP utilizado, el horario de verano podrá ser proporcionado automáticamente.

Obs.: si deja deshabilitada la función NTP o no hay internet en el lugar, el producto no mantendrá sincronizado el reloj y cada vez que se reinicie comenzará con la hora basada en el año 1970. Y todas las funciones del equipo que dependen de la hora, como los accionamientos, podrían no ejecutarse a la hora correcta debido a errores en el reloj. Es importante utilizar siempre la sincronización NTP si desea utilizar estas funciones descritas anteriormente.

» **Archivos de Idioma:**

- » **Web:** exporte el archivo de idioma de la interfaz web del XPE, realice los ajustes necesarios y luego utilice la opción Importar para cargar el archivo modificado.
- » **LCD:** exporte el archivo de idioma de la pantalla LCD (display) del XPE, realice los ajustes necesarios y luego utilice la opción Importar para cargar el archivo modificado.

Importante: utilice la opción Reset para restaurar el idioma al valor predeterminado de fábrica.

The screenshot shows the configuration interface for XPE. On the left is a green sidebar menu with options: Estado, SIP Cuenta, Red, Interfono, Video, Control de Acceso, Configuración, Residentes/PL Disc., Actualización, Seguridad, and Dispositivo. The main content area is titled 'Hora/Idioma' and contains the following settings:

- Idioma:** Tipo: Portugués (dropdown)
- Hora:**
 - NTP activado:
 - Zona Horaria: GMT-3:00 Sao_Paulo (dropdown)
 - Servidor Principal: 0.pool.ntp.org
 - Servidor Secundario: 1.pool.ntp.org
 - Intervalo de Actualización: 3600
- Archivos de idioma:**

Tipo	Arc. Status	Seleccionar archivo	Importar	Exportar	Limpiar
Web	Presente	archivo no seleccionado Seleccion...	Importar	Exportar	Reset
LCD	Presente	archivo no seleccionado Seleccion...	Importar	Exportar	Reset

At the bottom of the configuration area are two buttons: 'Aplicar' and 'Cancelar'.

» **Acción:** e-mail, FTP, TFTP y SIP Call pueden configurarse para que las acciones funcionen.

Estado	Hora/Idioma	Acción	Acciones URL
SIP Cuenta			
Red			
Interfono			
Video			
Control de Acceso			
Configuración			
Residentes/Pl. Disc.			
Actualización			

Notificación por e-mail	
Nombre del remitente	<input type="text"/>
Dir del e-mail del Remit...	<input type="text"/>
Dir del e-mail del desti...	<input type="text"/>
Nombre del destinatario	<input type="text"/>
Servidor SMTP	<input type="text"/>
Puerto	<input type="text"/>
Usuario SMTP	<input type="text"/>
Contraseña SMTP	<input type="password" value="*****"/>
Asunto del E-mail	<input type="text"/>

8.2. Acciones URL

- » **Activar:** habilita o deshabilita la función *Acciones URL*. Se trata de notificaciones disparadas al servidor en formato HTTP en función de la actividad realizada. Los comandos pueden configurarse para el modo *POST* o *GET*. En el siguiente ejemplo, cada vez que se realice una llamada SIP desde el videoportero, la dirección 10.0.0.51 recibirá un mensaje en el puerto 30501 con la información de la dirección mac del videoportero. ([http://10.0.0.51:30501/\\$mac](http://10.0.0.51:30501/$mac)).
- » **Alarm Log:** <http://servidor.eventos.com:3000>

Estado	Hora/Idioma	Acción	Acciones URL
SIP Cuenta			
Red			
Interfono			
Video			
Control de Acceso			
Configuración			
Residentes/Pl. Disc.			
Actualización			

ActionURL	
Activo	<input type="text" value="Habilitado"/>
Método HTTP	<input type="text" value="HTTP-POST"/>
Llamada a SIP	<input type="text" value="http://10.0.0.51:30501/\$ma"/>
Relé accionado	<input type="text"/>
Tarjeta RFID	<input type="text"/>
Historial de Llamadas	<input type="text"/>
Log de Acceso	<input type="text"/>
Log Alarma	<input type="text"/>

La imagen de abajo muestra la dirección mac del videoportero 0C:11:05:0F:53:D5 (línea amarilla) en el paquete capturado durante la llamada SIP.

No.	Time	Source	Destination	Protocol	Length	Info
58..22.778237	10.0.0.108	10.0.0.51	TCP	60	51300 → 30501	[FIN, ACK] Seq=223 Ack=1 Win=29248 Len=0
58..22.778696	10.0.0.51	10.0.0.108	TCP	54	30501 → 51300	[ACK] Seq=1 Ack=224 Win=262400 Len=0
58..22.778927	10.0.0.108	10.0.0.51	TCP	74	51302 → 30501	[SVN] Seq=0 Win=29200 Len=0 MSS=1460 SACK_PERM=1 TSval=3424781 TSecr=0
58..22.779012	10.0.0.51	10.0.0.108	TCP	62	30501 → 51302	[SVN, ACK] Seq=0 Ack=1 Win=65535 Len=0 WS=256 SACK_PERM=1
58..22.779793	10.0.0.108	10.0.0.51	TCP	60	51302 → 30501	[ACK] Seq=1 Ack=1 Win=29248 Len=0
58..22.780800	10.0.0.108	10.0.0.51	HTTP	260	POST /0C:11:05:0F:53:D5 HTTP/1.1	, JavaScript Object Notation (application/json)
58..22.821790	10.0.0.51	10.0.0.108	TCP	54	30501 → 51302	[ACK] Seq=1 Ack=207 Win=2100992 Len=0

Además de la dirección mac del videoportero, es posible enviar otra información dentro del mensaje, como se describe en la siguiente tabla.

Importante: en este caso es necesario sustituir el final de la URL.

Ejemplo:

- » **Mac:** *http://direccióndestino:puerto/\$mac*
- » **IP:** *http://direccióndestino:puerto/\$ip*

\$mac	MAC del portero
\$ip	Dirección IP del portero
\$model	Modelo del portero
\$firmware	Versión del firmware
\$active_url	Nombre de la cuenta
\$active_user	Cuenta y nombre de usuario
\$active_host	Cuenta y dirección del servidor
\$local	Nombre SIP
\$remote	Nombre SIP remoto
\$display_local	Nombre display
\$display_remote	Nombre display remoto
\$call_id	Call ID

Importante: las opciones Historial de llamadas (Log de llamadas), Log de Accesos y Log de Alarmas (Alarm Log) son las responsables de enviar los eventos en tiempo real al destino seleccionado con toda la información de dicho evento, resultando muy útil para la integración con software de gestión y accesos.

En el siguiente ejemplo, cada vez que haya un registro de llamadas (Historial de llamadas), un log de accesos y un log de alarmas (en el videoportero), se enviará un evento al servidor en el puerto 8080.

Historial de Llamadas	<input type="text" value="http://servidor.com:8080"/>
Log de Acceso	<input type="text" value="http://servidor.com:8080"/>
Log Alarma	<input type="text" value="http://servidor.com:8080"/>
<input type="button" value="Aplicar"/>	<input type="button" value="Cancelar"/>

En el siguiente ejemplo se puede observar el evento recibido por un software de gestión de acceso procedente de una tarjeta RFID no registrada en el videoportero, es decir, una tarjeta sin permiso para accionar la cerradura.

```
▼ object
  Event_type: "DoorLog"
  MAC_ADDR: "0C:11:05:0B:E5:94"
  Name: "Unknown"
  Code: "24471D0B"
  Type: "Card"
  Date: "2022-08-23"
  Time: "17:01:29"
  Status: "Failed"
```

8.3. Residentes/PL. Marcación

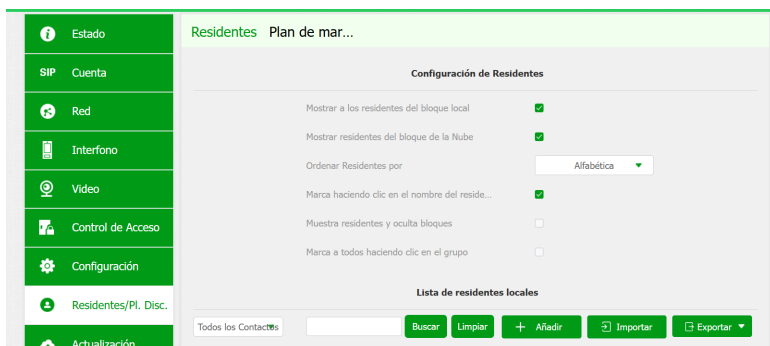

Ejemplo de uso:

Consideremos un escenario sin el uso de un servidor PABX IP.

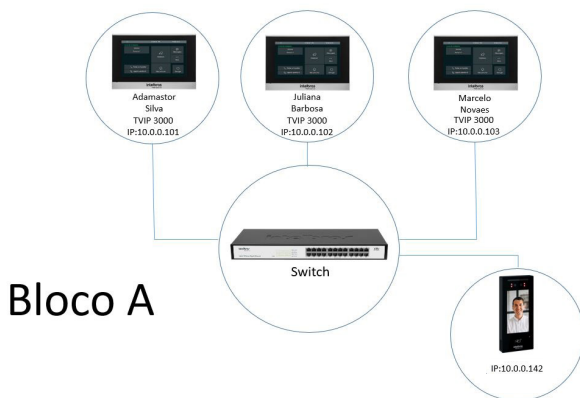

Marcando desde el XPE 3200 PLUS IP al Bloque A, la llamada se origina en el apartamento (perteneciente al bloque A) 101 y si no es contestada será dirigida al apartamento 102 y si no es contestada será dirigida al apartamento 103.

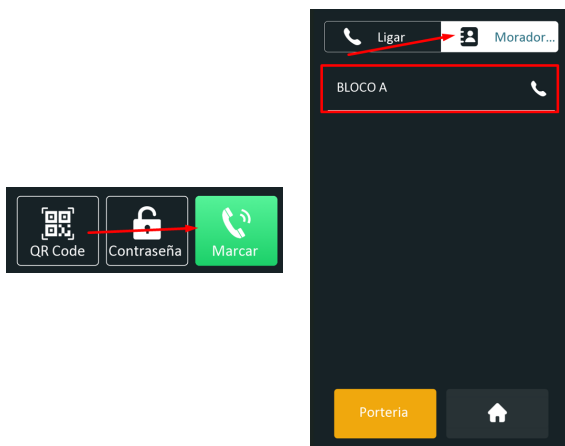

Para que el display del XPE 3200 PLUS IP cambie el layout de marcación como se muestra en la figura anterior, navegue hasta la pestaña Dispositivo/LCD y cambie la función Pantalla de Llamada y Residentes:

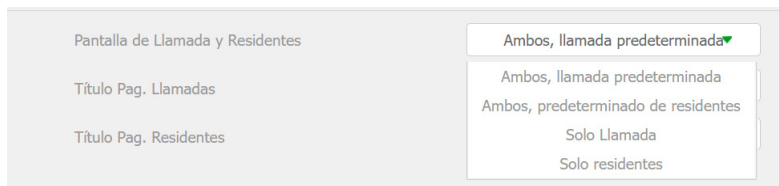

Para configurar el Bloque A, haga clic en *Agregar* en la opción Bloque.

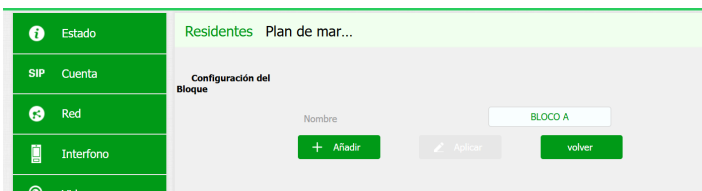
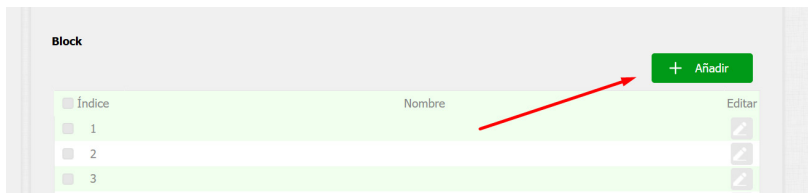

Ahora que tenemos el bloque A previamente agregado, vamos a añadir residentes a este bloque.

Residentes Plan de mar...

Configuración de Residentes

- Mostrar a los residentes del bloque local
- Mostrar residentes del bloque de la Nube
- Ordenar Residentes por
- Marca haciendo clic en el nombre del reside...
- Muestra residentes y oculta bloques
- Marca a todos haciendo clic en el grupo

Lista de residentes locales

Todos los Contactos

Buscar Limpiar + Añadir Importar Exportar

- » **Nombre:** nombre del residente;
- » **Extensión:** dirección IP del TVIP 3000 en la red local (en escenarios con PABX IP, introduzca la cuenta SIP del TVIP 3000);
- » **Bloque:** seleccione el bloque perteneciente al residente, en nuestro ejemplo estamos considerando el Bloque A;
- » **Prioridad de Llamada:** en nuestro ejemplo el TVIP 3000 del apartamento 101 sonará primero por lo que debemos seleccionar la opción *Primero*;
- » **E-mail:** registre el e-mail del residente (la información del e-mail es sólo a efectos de registro del usuario).
- » **Apto:** introduzca la extensión del TVIP 3000;
- » **Cuenta:** si está utilizando un escenario sin servidor PABX IP seleccione automático, en escenarios con PABX IP elija la cuenta utilizada para marcar Cuenta 1 o Cuenta 2.

Residentes Plan de mar...

Contacto

Nombre

Extensión

Block

Prioridad de llamada

E-mail

Apto

Cuenta

+ Añadir Aplicar volver

Vea cómo quedará la lista de residentes después de la configuración.

Lista de residentes locales									
Todos los Contactos									
<input type="text"/>									
<input type="button" value="Buscar"/> <input type="button" value="Limpiar"/> <input type="button" value="+ Añadir"/> <input type="button" value="Importar"/> <input type="button" value="Exportar"/>									
Indice	Nombre	Extensión	Block	Cuenta	E-mail	Apto	Prioridad de llamada	Editar	
<input type="checkbox"/>	1	Adamastor Silva	10.0.0.101	BLOCO A	Automático	adamastor@g..	101	Primero	<input type="button" value="✎"/>
<input type="checkbox"/>	2	Juliana Barbosa	10.0.0.102	BLOCO A	Automático	juliana@gma..	102	Segundo	<input type="button" value="✎"/>
<input type="checkbox"/>	3	Marcelo Novaes	10.0.0.103	BLOCO A	Automático	marcelo@gma..	103	Último	<input type="button" value="✎"/>
<input type="checkbox"/>	4								<input type="button" value="✎"/>

Configuración Residentes

- » **Mostrar residentes del bloque local:** muestra los residentes del bloque local;
- » **Mostrar residentes del bloque Cloud:** futura implementación;
- » **Residentes ordenar por:** se utiliza para organizar la planilla de la lista de residentes locales (*orden alfabético, número de extensión, Importar*);
- » **Marca al hacer clic en el nombre del residente:** habilita o deshabilita la marcación al tocar el nombre del residente en el display del XPE 3200 PLUS IP;

Marca haciendo clic en el nombre del reside...	<input type="checkbox"/>
Muestra residentes y oculta bloques	<input checked="" type="checkbox"/>

Ejemplo: si la función está deshabilitada, al tocar en el área con el *nombre del residente*, no se originará la llamada.

Para originar una llamada, deberá tocar en el área **roja**.

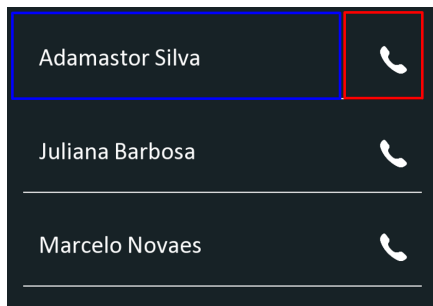

- » **Muestra residentes y oculta bloques:** muestra residentes y oculta bloques en el display del XPE 3200 PLUS IP;
- » **Marcar a todos al hacer clic en el grupo:** habilita o deshabilita la marcación para todos los residentes tocando el grupo de residentes en la pantalla XPE 3200 PLUS IP FACE.

Plan de marcación

Permite sustituir un número por otro, según lo que se haya configurado en la tabla. El XPE acepta un total de hasta 500 conversiones en su plan de marcación.

Índice	Número marcado	1er número llamado	Cuenta	Tiempo de timbr	2º número llamado	Cuenta	Grp de Tiemp	Edita
1	101	192.168.0.101	IP	30	03534716323	Cuenta1	0/	
2	102	192.168.0.102	IP	20	03534719840	Cuenta1	0/	
3	94	1094	Automático	20	1095	Automático	0/	
4								
5								
6								
7								
8								
9								

- » **Número marcado:** introduzca el número a marcar en el teclado del XPE;
- » **1er número llamado:** introduzca el número a convertir, aquí puede aceptarse el número de extensión o la dirección IP en los formatos del ejemplo;
 - » **IP:** 192.168.0.101
 - » **IP + puerto:** 192.168.0.101:5060
 - » **Destino + IP + Puerto:** 101@192.168.0.101:5061
 - » **Cuenta SIP:** 450
 - » **Destino doble:** 192.168.0.101;192.168.0.111 (separados por punto y coma y tendrán el timbre simultáneo)
- » **Cuenta:** definir cual cuenta debe ser utilizada Automático, Cuenta 1, Cuenta 2 o directo vía IP;
- » **Tiempo ring:** Define el tiempo que permanecerá llamando en el primer destino antes de desviarse (5~60 Segundos);
- » **2º núm. llamado:** introduzca el número a ser convertido y desviada la llamada. Este campo puede ser muy útil para desviar una llamada a través de un operador VoIP, de forma que si la llamada no es atendida en el apartamento, se desviará al número de celular GSM del residente, necesitando únicamente que el XPE esté registrado en el operador VoIP que realiza una marcación externa a la red telefónica pública;
- » **Tiempo de Grupo:** le permite utilizar un grupo de usuarios con acceso limitado por horario, fecha o día de la semana, para utilizar esta función el grupo deberá ser creado accediendo a la interfaz web del XPE, navegue hasta la pestaña Control de Acceso/Agenda.

8.4. Actualización

Básico

Estado	Básico	Avanzado
SIP	Estado	Estado
Cuenta	Estado	Estado
Red	Estado	Estado
Interfono	Estado	Estado
Video	Estado	Estado
Control de Acceso	Estado	Estado
Configuración	Estado	Estado
Residentes/Pl. Disc.	Estado	Estado
Actualización	Estado	Estado

Estado

SIP

Cuenta

Red

Interfono

Video

Control de Acceso

Configuración

Residentes/Pl. Disc.

Actualización

Básico

Avanzado

Versión del Firmware 216.57.0.91

Versión del Hardware 216.0.12.0.0.0.0.0

Actualización

archivo no seleccionado Selección...

Limpiar Aplicar Cancelar

Restablecer la configuración predeterminada (¡Excepto los Datos!) Aplicar

Valores de fábrica (¡LOS DATOS SERÁN BORRADOS!)

Aplicar

Reiniciar

Aplicar

- » **Versión de firmware:** información del firmware actual;
- » **Versión de hardware:** información del hardware utilizado;
- » **Actualización:** seleccione el archivo de firmware (.bin) para la actualización del XPE y haga clic en Aplicar. El firmware es el sistema operativo del XPE esencial para su funcionamiento. Las actualizaciones pueden traer nuevas funciones y corregir problemas, por lo que es importante mantenerlo siempre actualizado. Compruebe siempre si hay nuevas versiones de firmware en el sitio web www.intelbras.com.br;
- » **Atención:** durante el proceso de actualización, no desconecte nunca el equipo de la red eléctrica ni interrumpa el proceso de actualización, ya que existe el riesgo de que se produzcan daños en el equipo, que no están cubiertos por la garantía.
- » **Limpiar:** si esta opción está activada en el momento de la actualización, el firmware se actualizará en el XPE y todos los ajustes del sistema volverán a los valores predeterminados de fábrica;
Obs.: si no hay un backup de las configuraciones, será necesario rehacer toda la programación.
- » **Restablecer configuración predeterminada (¡Excepto Datos!):** devuelve la configuración del sistema a los valores de fábrica, conservando únicamente los datos de los usuarios. Para visualizar los datos de usuarios, acceda a la interfaz web del XPE y navegue hasta la pestaña *Control de Acceso / Usuarios*;
- » **Configuración de fábrica (¡Se borrarán los datos!):** devuelve la configuración del sistema a los valores de fábrica;
Obs.: si no hay un backup de las configuraciones, será necesario rehacer toda la programación.

» **Reiniciar:** haga clic en el botón *Aplicar* para reiniciar el portero.

Obs.: es posible realizar un reset de los valores de fábrica a través de la pantalla del XPE 3200 Plus IP. Encienda el XPE 3200 Plus IP con 12 Vdc o PoE y toque repetidamente en la esquina superior izquierda.

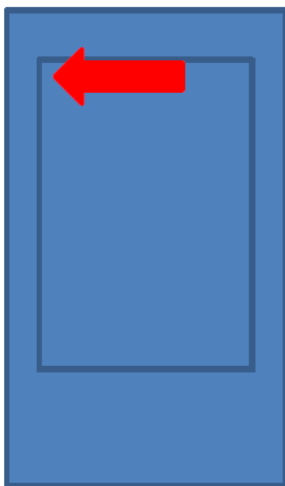

En cuanto aparezca la imagen, toque la opción *Reset*.

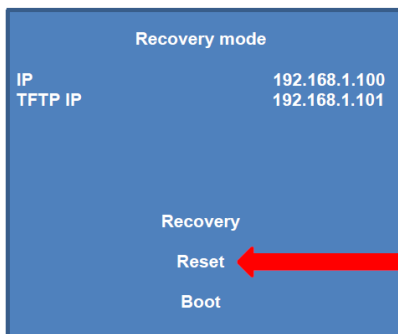

Obs.: si no se hace un backup de los ajustes, será necesario rehacer toda la programación.

- » **Opción PNP:** si está habilitado, se podrá utilizar una herramienta de software de PC para informar de la ubicación del archivo de aprovisionamiento en el servidor;
 - Obs.:** si se inicializa el XPE, se producirá el autoaprovisionamiento.
- » **Opción DHCP:**
 - » **Opción personalizada :** el XPE utilizará la dirección (especificada en este campo) del servidor donde están almacenados los archivos de configuración para el autoaprovisionamiento (la opción DHCP 66/43 está habilitada por defecto).
- » **Aprovisionamiento manual (Autoap):** se utiliza para realizar el aprovisionamiento manualmente;
 - » **URL:** dirección local del servidor de aprovisionamiento
 - » **Usuario de Autenticación:** usuario para la autenticación en el servidor de aprovisionamiento.
 - » **Contraseña:** contraseña del usuario para la autenticación en el servidor de aprovisionamiento
 - » **Tecla AES Común:** configure el código AES (criptografía)
 - » **Tecla AES(MAC):** configure el código AES (MAC)(criptografía)
- » **Aprovisionamiento Automático (Autoap):** se utiliza para realizar el aprovisionamiento de forma programada;

Para más información, consulte el manual de Aprovisionamiento del XPE en el sitio web de Intelbras.
- » **Automantenimiento:** si está habilitado, el portero realizará automáticamente un proceso de limpieza de memoria y optimización;

Ejemplo: si el campo se rellena con el número 10, el automantenimiento tendrá lugar cada 10 horas;
- » **Registro del Sistema:** es el protocolo de envío de mensajes de logs que podrán ser usados por el equipo técnico como herramienta de análisis;
 - » **Nivel de Log:** define el nivel de detalle de la información;
 - » **Exportar Registro (Log):** exporta el registro de logs;
 - » **Registro del Sistema (Remoto):** habilita o deshabilita el envío de un log a un servidor remoto;
 - » **Servidor Remoto:** dirección IP del servidor de logs;

- » **Debug:** servidor Remoto - Debug de mantenimiento auto de la cámara de reconocimiento facial. Estas funcionalidades han sido desarrolladas para su uso en situaciones específicas que requieren un análisis técnico más profundo del comportamiento del equipo. Cuando se activan bajo la orientación de nuestro equipo de soporte, permiten que el sistema envíe datos operativos al servidor, lo que posibilita una evaluación precisa y enfocada por parte de nuestros especialistas.

Destacamos que la configuración de estos parámetros debe realizarse exclusivamente con el acompañamiento de nuestro soporte técnico, asegurando total seguridad y control durante el proceso de diagnóstico

Importante: después de habilitar la función de Debug y el mantenimiento automático de la cámara de reconocimiento facial, reinicie el XPE.

- » **PCAP:** es el protocolo de envío de paquetes de datos de la red que podrán ser utilizados por el equipo técnico como herramienta de análisis;
- » **Otros:** exporta/importa las configuraciones del sistema.

Obs.: las configuraciones serán reemplazadas por las contenidas en el archivo importado. Sugerimos hacer un backup antes de llevar a cabo el procedimiento.

Otros

- » **Exportar:** exporta la configuración del sistema a un archivo config.tgz;
Obs.: la mayoría de los ajustes se incluirá en el archivo config.tgz, excepto la información con opciones de importación en su menú correspondiente, como Control de Acceso de Usuarios, Plan de Marcación, etc.
- » **Importar:** Importa el archivo de configuración config.tgz.
Obs.: al importar los datos, los ajustes serán sustituidos por los contenidos en el archivo importado. Recomendamos realizar un backup antes de llevar a cabo el procedimiento de importación. Si no se realiza el backup, habrá que rehacer toda la programación.

8.5. Seguridad

- » **Modificar Contraseña Web:** nivel con acceso total a todas las configuraciones del producto;
 - » **Usuario:** admin
 - » **Contraseña:** admin
- » **User:** nivel con acceso limitado; el usuario no podrá acceder a las principales funciones del producto;
 - » **Usuario:** user
 - » **Contraseña:** user
- » **Estado (Status) de la cuenta:** muestra el estado de la cuenta web;
- » **Contraseña de Gestión:** es la contraseña principal del sistema para realizar ajustes en el teclado del XPE (por defecto admin);

Obs.: como se trata de una contraseña de configuración, recomendamos cambiarla después de configurar el sistema, para evitar problemas con configuraciones erróneas de terceros.

Importante: asegúrese de que la contraseña modificada esté funcional.

Mantenga presionado el display durante aproximadamente 5 segundos.

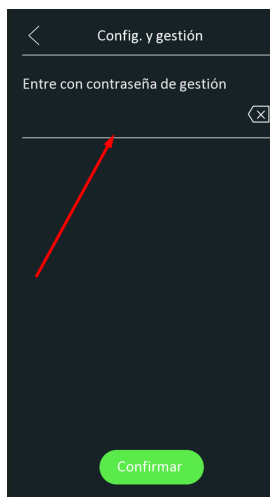
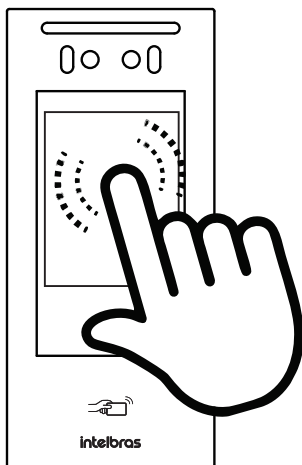

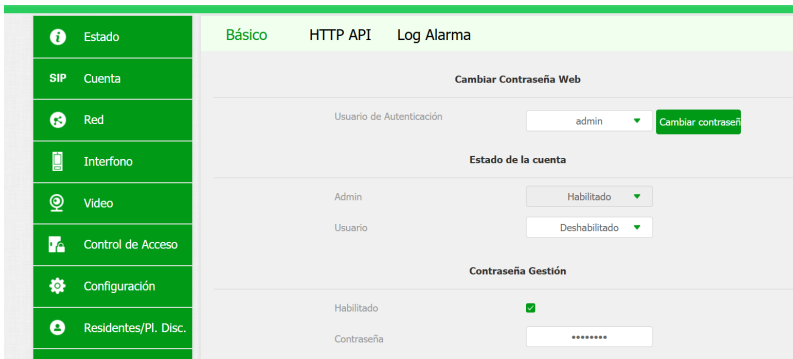

- » **Alarma de Tamper:** si está habilitado, sonará una alarma de violación si se retira el XPE del soporte de fijación/pared;

Para desactivar la alarma de violación después de su activación, acceda a la interfaz web del XPE y navegue hasta la pestaña *Seguridad/Básico*.

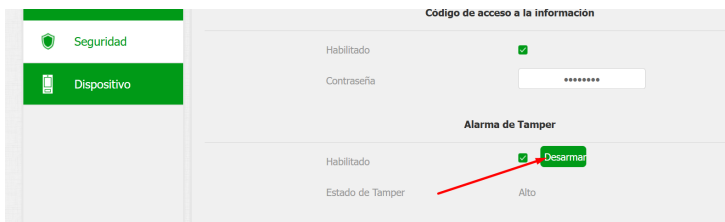

- » **Hora de Expiración de la Sesión:** una vez transcurrido el tiempo configurado en este campo, el usuario será desconectado automáticamente;
- » **Tiempo Límite para redefinir la contraseña:** tiempo límite para restablecer la contraseña después de la inicialización (1-30 min);
- » **HTTP API:** utilizado para la integración de software;



» **Alarm Log o Log de Alarma:** Visualice los detalles de los logs de alarma.

Índice	Code&Relay	Tipo	Fecha	Hora
1				
2				
3				
4				
5				
6				
7				
8				
9				
10				
11				
12				
13				
14				
15				

Dispositivo

Configuración Led (Lector RFID)

Habilitado

Hora de inicio - Hora d... 18 - 23 (0-23 Horas)

Luz blanca

Modo Automático

Valor máx. de la luz bla... 3

Aplicar Cancelar

- » **Configuración LED (Lector RFID):** habilita o deshabilita la iluminación del lector RFID;
- » **Luz blanca:** se utiliza para configurar la iluminación frontal del XPE;

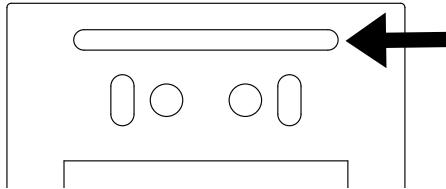

- » **Wiegand:** la conexión Wiegand permite conectar un lector de tarjetas RFID auxiliar al portero XPE o conectar el XPE a un controlador de acceso;

Para un correcto funcionamiento, es fundamental que:

Para usar un lector auxiliar en el XPE, las tarjetas RFID deben estar registradas en el XPE, ya que éste será el responsable de validar y accionar su salida.

Para conectar el XPE a un controlador de acceso, las tarjetas RFID deben estar registradas en el controlador, ya que éste se encargará de validar y accionar su(s) salida(s). Si también es necesario accionar la salida del XPE, la tarjeta RFID debe estar registrada en ambos productos.

Obs.: al utilizar el XPE en un controlador sin tarjetas RFID registradas en el XPE, se emitirá un mensaje de acceso denegado No autorizado cada vez que se acerque la tarjeta RFID.

Para evitar que esto ocurra, la sugerencia es deshabilitar el mensaje de acceso denegado y el mensaje de acceso liberado en la pestaña Control de acceso/Relé.

Exhibición de mensajes en la pantalla	
Aviso de acceso concedido	<input type="checkbox"/>
Aviso de acceso denegado	<input type="checkbox"/>

Dispositivo/Tonos de accionamiento

Control de Acceso

Configuración

Residentes/Pl. Disc.

Actualización

Seguridad

Dispositivo

Tonos de accionamiento

Mj de audio activado

Mj acceso liberado archivo no seleccionado Selección...

(Formato: wav, tam: < 200KB, samplerate: 16000, Bits: 16) Importar Limpia

Sube el tono que falló al abrir la puerta archivo no seleccionado Selección...

(File Format: wav, size: < 200KB, samplerate: 16000, Bits: 16) Importar Reset

Carga de advertencia de bloqueo

Interlocking Warning Upload archivo no seleccionado Selección...

(Formato: wav, tam: < 200KB, samplerate: 16000, Bits: 16) Importar Reset

Tono al finalizar la llamada

Tono al finalizar la llam... archivo no seleccionado Selección... Upload Eliminar

(Formato: wav, tam: < 200KB, samplerate: 8k/16k, Bits: 16)

» Modo transferencia Wiegand:

» **Entrada/Salida:** ordena el modo de transferencia para entrada o salida.

Enviar ID de la tarjeta: la función *Enviar ID de la tarjeta* permite enviar el *ID de la tarjeta RFID* vía Wiegand. Para el perfecto funcionamiento de esta función, es imprescindible que cada usuario sólo tenga 1 (una) tarjeta RFID previamente registrada.

Ejemplo de funcionamiento: si el acceso del usuario se autoriza mediante escaneo facial, tarjeta RFID o contraseña de acceso, el *ID de la tarjeta RFID* del usuario se enviará vía Wiegand.

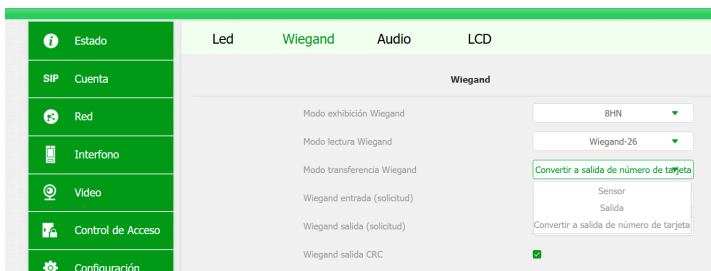

8.6. Audio

» **Volumen MIC (TX):** permite definir el nivel de audio del micrófono del XPE (Transmisión);

» **Volumen Altavoces:** ajuste del volumen del audio de salida del XPE (Recepción);

Importante: el volumen de recepción y transmisión deben ajustarse en función de las necesidades de cada instalación. Si el volumen del altavoz está ajustado al nivel más alto y el del micrófono también está ajustado al nivel más alto, puede producirse un retorno de audio y provocar un eco para el que atiende la llamada, siendo necesario disminuir el volumen del micrófono para evitar esta situación.

» **Volumen Alarma Tamper:** ajuste del volumen de audio del disparo de tamper (1~15);

» **Volumen Tono de Llamada:** ajuste del volumen del tono de llamada (0~15);

» **Modo del micrófono:** futura implementación.

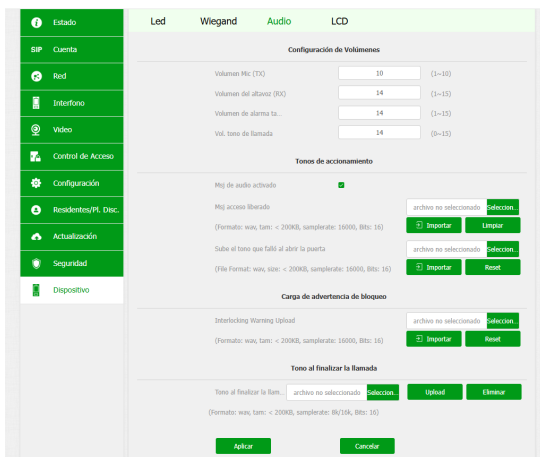

- » **Msj de audio activado:** habilita o deshabilita el aviso sonoro de puerta abierta (acceso liberado) y el aviso de falla de puerta abierta (no autorizado);
- » **Msj acceso liberado:** es posible personalizar el aviso sonoro de puerta abierta (acceso liberado). El archivo de audio personalizado debe estar en formato .wav con compresión Ulaw, canal Mono y tasa de muestreo 8/16 KHz (wave 8/16 KHz y 16 bits mono), el tamaño máximo del archivo es de 200 KB;

Tonos de accionamiento

Msj de audio activado

Msj acceso liberado

(Formato: wav, tam: < 200KB, samplerate: 16000, Bits: 16)

- » **Tono de fin de llamada:** se puede personalizar el aviso sonoro después de finalizar una llamada. El archivo de audio personalizado debe estar en formato .wav con compresión Ulaw, canal Mono y tasa de muestreo de 8/16 KHz (wave 8/16 KHz y 16 bit mono), el tamaño máximo del archivo es de 200 KB.

Tono al finalizar la llamada

Tono al finalizar la llam...

Formato: wav, tam: < 200KB, samplerate: 8k/16k, Bits: 16)

8.7. LCD

- » **Tiempo límite de pantalla encendida:** establece cuánto tiempo después de ninguna acción se apagará la pantalla/display del XPE;
En el ejemplo siguiente, después de 05 segundos sin ninguna acción el XPE mostrará el salvapantallas y después de 2 minutos de mostrar el salvapantallas el display se apagará.

Obs.: el XPE *vuelve automáticamente a la pantalla de verificación cuando detecta movimiento.*

Configuración de pantalla

Activado

Tiempo límite de pantalla encendida

Pantalla de descanso (Salvapantallas)

- » **Pantalla de descanso personalizada (Salvapantallas):** es posible configurar hasta cinco salvapantallas para el producto, el primero de los cuales es el modelo de Intelbras predeterminado.

Obs.: » Si es necesario, se puede sustituir el modelo predeterminado de Intelbras, que se encuentra en el campo Pantalla de descanso 1;

- » Al añadir una segunda imagen, el producto funcionará siempre con un mínimo de dos pantallas de descanso, y no será posible eliminarlas. Si necesita volver a una sola pantalla de descanso, deberá cargar el mismo archivo (imagen) en dos posiciones de pantalla o realizar un backup/restauración de la configuración del XPE 3200 PLUS IP, ya que este proceso no carga las imágenes configuradas en la pantalla de descanso;
- » Las imágenes cargadas deben tener una resolución máxima de 954x2016, formato .png y no deben tener caracteres especiales ni puntos en el nombre. Una sugerencia es utilizar nombres sencillos como: "imagen.png", "imagen1.png", "imagen2.png", etc.

- » **Pantalla de descanso personalizada (Salvapantallas):** es posible añadir cuatro pantallas de descanso en modo salvapantallas.

Obs.: La pantalla de descanso 1 no se puede modificar.

Salvapantallas personalizado

Elija el ID del Salvapantallas para cargar:

Salvapantallas2

ID pantalla	Estado del archivo	Intervalo (Seg)	Eliminar
1	El archivo ya existe	5	<input type="button" value="Eliminar"/>
2	VACÍO	5	<input type="button" value="Eliminar"/>

8.8. Tema

Tema

Pantalla de Llamada y Residentes

Título Pag. Llamadas

Título Pag. Residentes

Página inicial

ID	Nombre	Tipo	Valor
1	<input type="text"/>	Contraseña Temp. ▼	<input type="text"/>
2	<input type="text"/>	Contraseña ▼	<input type="text"/>
3	<input type="text"/>	Llamada ▼	<input type="text"/>

- » **Ambos, llamada predeterminada:** habilita la función de marcación para el número de extensión deseado (predeterminado) y los residentes como segunda opción;

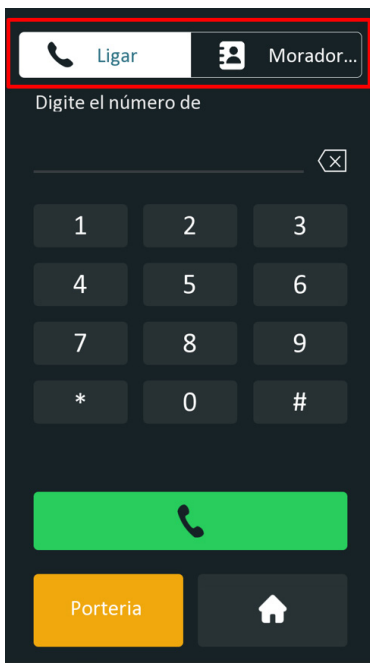

- » **Título pág. Llamada:** permite cambiar el texto (por defecto Llamar);
- » **Título pág. Residentes:** permite cambiar el texto (por defecto Residentes);

- » **Ambos, residentes predeterminado:** habilita la función de marcación para residentes (predeterminado) y el número de extensión deseado como segunda opción;

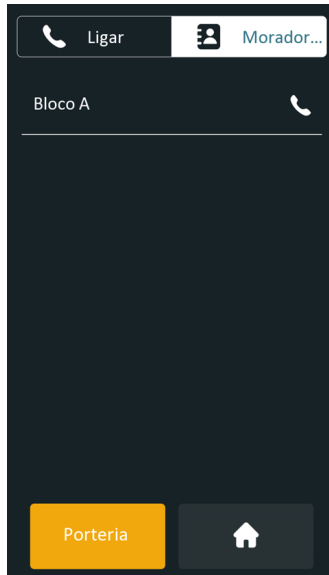

- » **Sólo Llamada:** habilita únicamente la función de marcación para el número de extensión deseado;

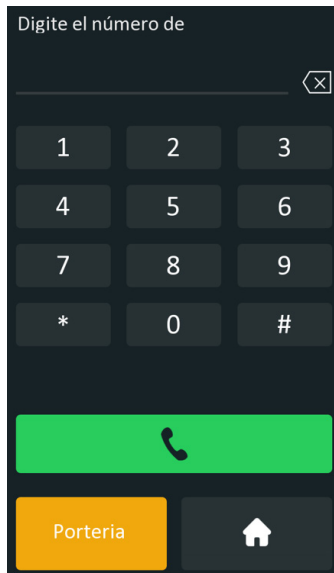

- » **Sólo residentes:** sólo habilita la función de marcación para residentes;
- » **Título Pág. Residentes:** permite cambiar el texto (Residentes por defecto);



8.9. Página inicial

- » **Nome:** campo informativo para o cadastro (preenchimento opcional);
- » **Tipo:** permite reorganizar as teclas da página inicial disponível no display do XPE;

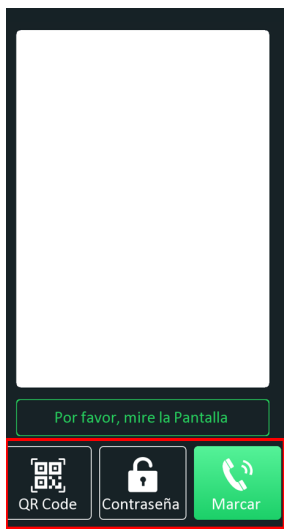

- » **Ejemplo de uso 1:** permitir que el usuario sólo realice llamadas a los apartamentos utilizando la tecla *Llamar*.

Página inicial

ID	Nombre	Tipo	Valor
1	<input type="text"/>	Llamada ▼	<input type="text"/>
2	<input type="text"/>	Nulo ▼	<input type="text"/>
3	<input type="text"/>	Nulo ▼	<input type="text"/>

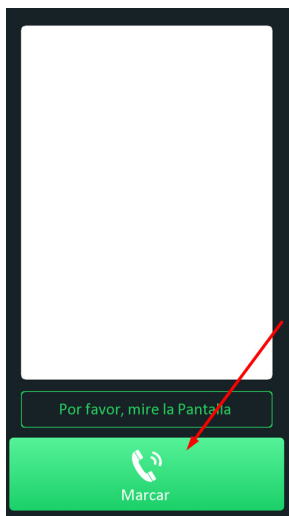

- » **Ejemplo de uso 2:** permitir al usuario llamar a la portería con destino Cuenta SIP 94, o a los apartamentos con la tecla de acceso directo *Llamar*.

Página inicial

ID	Nombre	Tipo	Valor
1	<input type="text"/>	Marcado rápido ▼	94
2	<input type="text"/>	Llamada ▼	<input type="text"/>
3	<input type="text"/>	Nulo ▼	<input type="text"/>

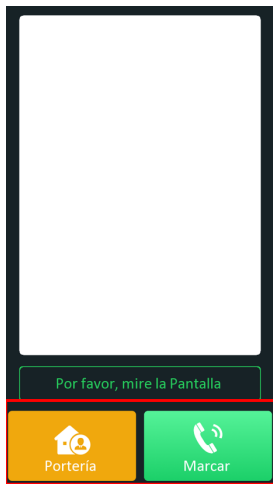

- » **Valor:** configure en este campo el destino de la llamada en cuanto se accione el acceso directo de la tecla de portería, puede configurar en este campo una cuenta SIP, una dirección IP o un Plan de Marcación.

Póliza de garantía

Importado por:

Intelbras S/A - Industria de Telecomunicación Electrónica Brasileña

Rodovia SC 281, km 4,5 – Sertão do Maruim – São José/SC – Brasil – 88122-001 – CNPJ 82.901.000/0014-41

soporte@intelbras.com | www.intelbras.com.br | www.intelbras.com/es

Industria de Telecomunicación Electrónica Brasileña S/A, se compromete a reparar o alterar las partes y componentes defectuosos del producto, incluida la mano de obra, o la totalidad del producto, por el período descrito en el plazo de garantía. Para la vigencia de esta garantía, el producto únicamente deberá presentarse en el Call Center, acompañado de: esta póliza debidamente sellada por el establecimiento donde fue adquirido, o por la factura, o recibo, o comprobante de compra, si el producto es dado específico. Para las ciudades donde no existe un call center, el cargo debe solicitarse a través del servicio de pedidos brindado por Intelbras, sin costo adicional para el consumidor. El dispositivo defectuoso debe ser revisado en nuestro Centro de Servicio para su evaluación y posible alteración o reparación. Para obtener instrucciones de envío o recolección, comuníquese con el Centro de servicio:

El tiempo de reparación en ningún caso será mayor de 30 días naturales contados a partir de la fecha de recepción del producto en el Centro de Servicio.

ESTA GARANTÍA NO ES VÁLIDA EN LOS SIGUIENTES CASOS:

- Quando el producto ha sido utilizado en condiciones distintas a las normales.
- Quando el producto no ha sido instalado o utilizado de acuerdo con el Manual de Usuario proporcionado junto con el mismo.
- Quando el producto ha sido alterado o reparado por personas no autorizadas por Industria de Telecomunicación Electrónica Brasileña.
- Quando el producto ha sufrido algún daño causado por: accidentes, siniestros, fenómenos naturales (rayos, inundaciones, derrumbes, etc.), humedad, variaciones de voltaje en la red eléctrica, influencia de naturaleza química, electromagnética, eléctrica o animal (insectos, etc.).
- Quando el número de serie ha sido alterado.

Con cualquier Distribuidor Autorizado, o en el Centro de Servicio podrá adquirir las partes, componentes, consumibles y accesorios.

Datos del producto y distribuidor.

Producto:

Colonia:

Marca:

C.P.:

Modelo:

Estado:

Número de serie:

Tipo y número de comprobante de compra:

Distribuidor:

Fecha de compra:

Calle y número:

Sello:

Término de garantía

Se hace constar expresamente que esta garantía contractual se otorga bajo las siguientes condiciones:

Nombre del cliente:

Firma del cliente:

Nº de factura:

Fecha de compra:

Modelo:

Nº de serie:

Revendedor:

1. Todas las partes, piezas y componentes del producto están garantizados contra defectos de fabricación, que eventualmente puedan presentar, por un período de 1 (un) año -siendo este de 90 (noventa) días de garantía legal y 9 (nueve) meses de garantía contractual –, contado a partir de la fecha de compra del producto por el Señor Consumidor, según consta en la factura de compra del producto, que forma parte integrante de este Término en todo el territorio nacional. Esta garantía contractual incluye la sustitución gratuita de partes, piezas y componentes que presenten defectos de fabricación, incluyendo los gastos por mano de obra utilizada en esta reparación. En el caso de no ser detectado ningún defecto de fabricación, sino defecto(s) derivado(s) de un uso inadecuado, el Señor Consumidor correrá con estos gastos.
2. La instalación del producto debe realizarse de acuerdo con el Manual del Producto y/o la Guía de Instalación. Si su producto requiere la instalación y configuración por parte de un técnico calificado, busque un profesional idóneo y especializado, siendo que los costos de estos servicios no están incluidos en el valor del producto.
3. Constatado el defecto, el Señor Consumidor deberá comunicarse inmediatamente con el Servicio Autorizado más cercano que figure en la lista proporcionada por el fabricante - sólo éstos están autorizados a examinar y subsanar el defecto durante el período de garantía aquí previsto. Si lo anterior no fuera respetado, esta garantía perderá su validez, ya que será considerado que el producto fue violado.
4. En el caso de que el Señor Consumidor solicite atención domiciliaria, deberá acudir al Servicio Autorizado más cercano para informarse sobre la tarifa de la visita técnica. Si fuera necesario retirar el producto, los gastos resultantes, como el transporte y la seguridad de ida y vuelta del producto, quedarán bajo la responsabilidad del Señor Consumidor.
5. La garantía perderá totalmente su validez en el caso de que se produzca cualquiera de los siguientes hechos: a) si el defecto no es de fabricación, sino causado por el Señor Consumidor, o por terceros ajenos al fabricante; b) si los daños al producto son consecuencia de accidentes, siniestros, agentes de la naturaleza (rayos, inundaciones, derrumbes, etc.), humedad, tensión en la red eléctrica (sobretensión causada por accidentes o fluctuaciones excesivas en la red), instalación/uso en desacuerdo con el manual del usuario o resultante del desgaste natural de piezas y componentes; c) si el producto ha sufrido influencia química, electromagnética, eléctrica o animal (insectos, etc.); d) si el número de serie del producto ha sido manipulado o borrado; e) si el aparato ha sido violado. Intelbras no se responsabiliza por la contratación y eventuales costos de terceros para suplir la ausencia del producto que esté en proceso de reparación o cambio.
6. Esta garantía no cubre la pérdida de datos, por lo que se recomienda, si es aplicable al producto, que el Consumidor haga regularmente una copia de seguridad de los datos del producto.
7. Intelbras no se hace responsable de la instalación de este producto, ni por intentos de fraude y/o sabotaje en sus productos. Mantenga al día las actualizaciones de software y aplicaciones, si corresponde, así como las protecciones de red necesarias para la protección contra invasiones (hackers). El equipo está garantizado contra defectos dentro de sus condiciones normales de uso, siendo importante ser consciente de que, al ser un equipo electrónico, no está libre de fraudes y estafas que puedan interferir en su correcto funcionamiento.

Siendo estas las condiciones de este Término de Garantía complementario, Intelbras S/A se reserva el derecho de modificar las características generales, técnicas y estéticas de sus productos sin previo aviso.

Todas las imágenes de este manual son ilustrativas.

intelbras



fale com a gente / hable con nosotros

Brasil

Suporte a clientes:  (48) 2106 0006

Fórum: forum.intelbras.com.br

Suporte via chat: chat.apps.intelbras.com.br

Suporte via e-mail: suporte@intelbras.com.br

SAC / Onde comprar? / Quem instala? : 0800 7042767

Otros países

soporte@intelbras.com

Importado no Brasil por: / Importado en Brasil por:

Intelbras S/A – Indústria de Telecomunicação Eletrônica Brasileira

Rodovia SC 281, km 4,5 – Sertão do Maruim – São José/SC – 88122-001

CNPJ 82.901.000/0014-41 – www.intelbras.com.br | www.intelbras.com/es

07.25

Origem: China
Fabricado en China