

FX 3000 MF Fechadura eletrônica

Parabéns, você acaba de adquirir um produto com a qualidade e segurança Intelbras.

A fechadura eletrônica com leitor de tag RFID FX 3000 MF é de sobrepor e possui cilindro ajustável de 30 até 75 mm de comprimento. Para uso em portas/portões de metal ou madeira, é fabricada em aço com acabamento na cor preta, e pode ser instalada em portas ou portões com abertura para dentro ou fora do ambiente, para direita ou esquerda. Possui embarcado sistema de controle de acesso stand alone sem conexão com software. Eles possuem como método de autenticação tags, cartões, chaveiros com tecnologia RFID 13,56 Mhz.

Para download desse manual em espanhol, acesse o QR code abaixo e selecione a aba Arquivos para download.

Para descargar este manual en español, acceda al código QR a continuación y seleccione la pestaña Archivos para descargar.



Incorpora produto homologado pela Anatel sob número 04355-19-00160. Para mais informações, consulte o site da Anatel: <https://www.gov.br/anatel/pt-br>.

ATENÇÃO: este produto vem com uma senha padrão de fábrica. Para sua segurança é imprescindível que você a troque assim que instalar o produto e questione seu técnico quanto as senhas configuradas, quais usuários que possuem acesso e os métodos de recuperação.

1. Cuidados e segurança

- » A fechadura não deve ser instalada para o lado de fora das portas.
- » A fechadura pode ser instalada no ambiente externo.
- » Sempre instale a fechadura o mais próximo possível do seu batente.
- » Espaço máximo recomendado entre a fechadura e batente é de 5 mm.
- » Na falta de energia elétrica a fechadura se mantém travada, sendo possível abertura por chave mecânica que contém no conjunto.
- » Não instale em porta deslizante.
- » Sempre instale os dois leitores e o cilindro ajustável.
- » Atenção na fonte para o lado correto de entrada da alimentação (100 – 240 Vac) e a saída (12,8 Vdc).

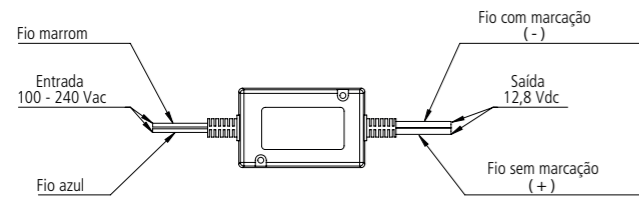

2. Especificações técnicas

Modelo	Fechadura eletrônica com leitor de tag RFID FX 3000 MF
Aplicação	Portas de madeira ou metal
Modo de funcionamento	Fail secure
Cilindro	Cilindro ajustável de 30 até 75 mm de comprimento
Alimentação	12 Vdc
Corrente de pico	500 mA
Temperatura de operação	-5 °C – 50 °C
Métodos de autenticação	Cartão de proximidade
Modulação	ASK
Frequência de operação	13,56 MHz
Taxa de transmissão	106 – 848 kbps
Código de emissão	13M5K2D
Tipo antena	Interna
Capacidade máxima de usuários	1000 usuários
Força de cisalhamento	6 toneladas
Dimensão da embalagem (L x A x P)	205 x 135 x 125 mm
Peso	1,80 Kg

3. Conteúdo da embalagem

- » 1 Fechadura eletrônica FX 3000 MF;
- » 1 Batente para sobrepor;
- » 1 Conjunto de parafusos para instalação;
- » 1 Cartão mestre;
- » 1 Antena externa;
- » 1 Fonte de alimentação;
- » 1 Controle remoto para programação;
- » 7 Chaveiros TH 1000 MF;
- » 3 Chaves mecânicas;
- » 1 Cilindro ajustável.

4. Produto

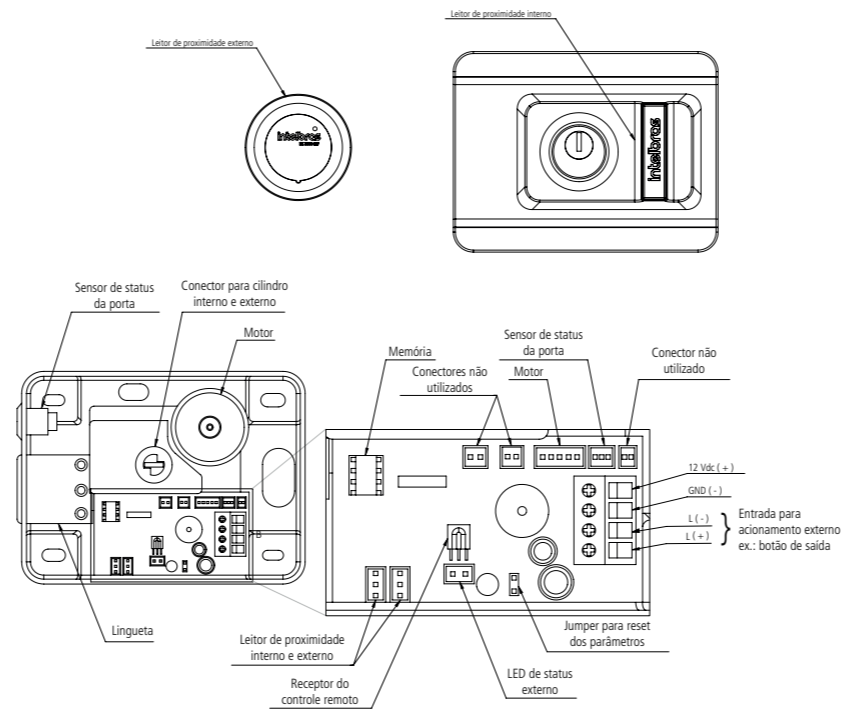

5. Instalação

A fechadura eletrônica FX 3000 MF foi desenvolvida para funcionamento com a maioria dos porteiros eletrônicos ou fonte com saída 12Vdc / 1 A.

Obs.: nunca ligue direto na rede elétrica (110/220 V).

Importante: a fechadura deve ser corretamente fixada, de forma a ficar firmemente posicionada em relação ao batente e à folha da porta ou portão, o qual deve ter uma estrutura resistente e indeformável, bem como dobradiças que o mantenham sempre alinhado verticalmente.

6. Utilização do gabarito

Com auxílio de uma fita adesiva, cole o gabarito na porta, na parte interna do ambiente, de modo que a linha com a indicação *Porta* no gabarito fique paralela à porta. A distância entre a porta e o batente deve ser de 5 a 7 mm. Marque os pontos de furação e, com auxílio de uma serra-copo de 28 mm (1,1/18”), faça um furo passante para o cilindro da fechadura. A furação recomendada para os parafusos é de 2,5 mm. Caso utilize parafusadeira elétrica não é necessário a furação para os parafusos, pois eles são autobrocantes.

Obs.: o gabarito está incluso na embalagem.

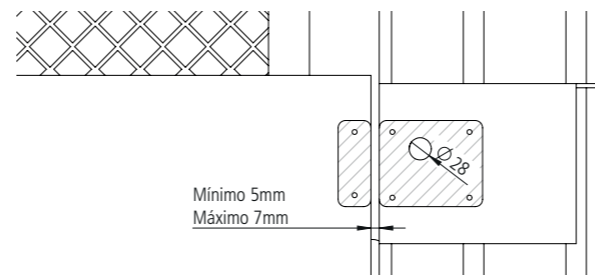

6.1. Fixação do suporte do cilindro

O suporte do cilindro é montado sobre a porta através de 4 parafusos. Fixe-o na parte interna da porta, conforme a figura a seguir:

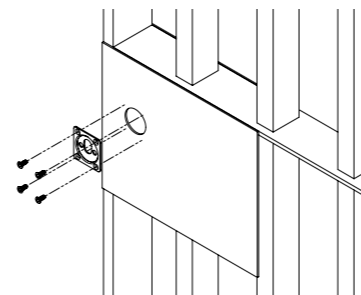

Instalação do cilindro ajustável

Instale o cilindro pelo lado de fora da porta, e fixe-o por dois parafusos na parte interna.

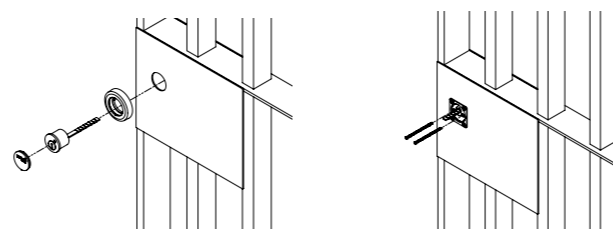

Atenção: para a posição correta do LED que esta no cilindro, ele deve estar alinhado com a furação da tampa plástica do cilindro.

Ajuste do cilindro e dos parafusos de fixação

É recomendado que a parte sobressalente da haste do cilindro fique entre 12 e 18 mm. Caso seja necessário, é possível cortar a haste do cilindro e os parafusos de fixação. Utilize uma serra para metais para o corte.

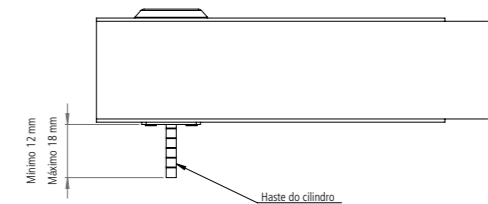
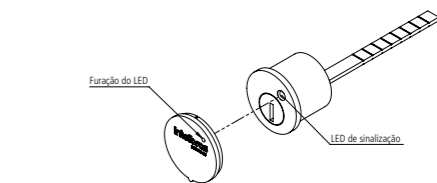

A mesma quantidade de material retirada da haste deve ser retirada do parafuso. Para isso, meça as peças conforme a imagem a seguir e realize o corte.

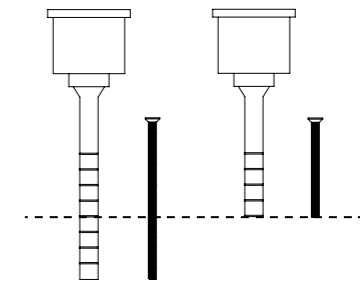

Fixação da fechadura na porta

A fechadura é montada sobre a porta através de 4 parafusos, conforme a figura a seguir:

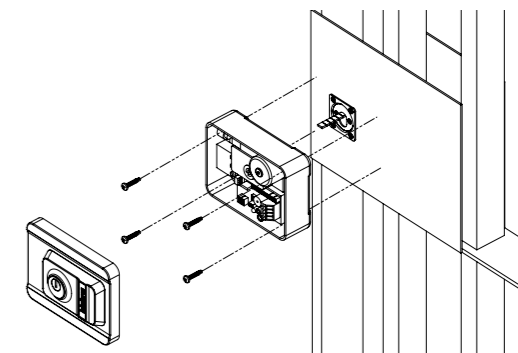

Instalação do batente de sobrepor

Conforme a figura a seguir, a base do batente deve ser fixada por 2 parafusos e o batente fixado por 3 parafusos. Além disso, o batente deve ser fixado à base por 2 parafusos laterais. O batente deve ficar paralelo à fechadura.

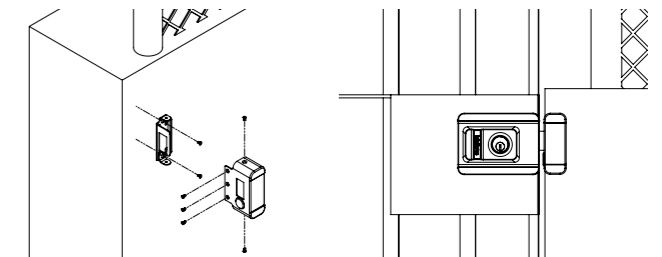

7. Conexões

A fechadura eletrônica FX 3000 MF foi desenvolvida para funcionar com a maioria dos porteiros eletrônicos ou fonte com saída 12 V / 1 A, e com controladores de acesso que trabalham com saída contato seco.

FX 3000 MF com botão de saída

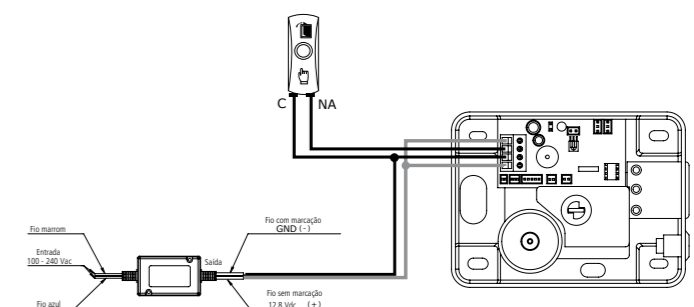

FX 3000 MF com interfone IPR 8010



Tabela de bitola de fios

Distância em metros	Bitola do fio em mm²
0 – 50	1,0
0 - 100	2,5

Obs.: tabela válida para fios de cobre de boa qualidade.

Conexão das leitoras e LED de sinalização

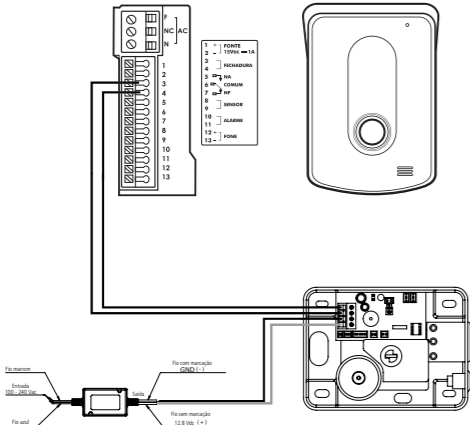
A operação com tag deve ser realizada com o produto completamente montado.

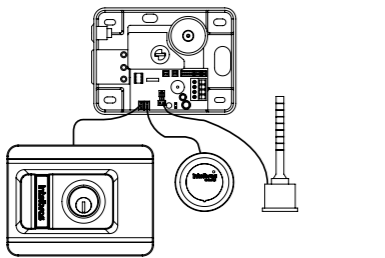

Sinalização visual

Sinalização	Estado
LED verde aceso	Porta aberta
LED vermelho aceso	Porta fechada
LED vermelho piscando 5 vezes por segundo LED verde 1 vez por segundo	Aguardando operação de programação
LED verde piscando a cada segundo	Estado de programação (menu)
LED vermelho piscando 3 vezes	Acesso negado
LED vermelho piscando 5 vezes por segundo	Exclusão de usuário

Sinalização sonora

Sinalização	Estado
1 Bipe curto	Operação válida
3 Bipes curtos	Operação Inválida
Bipes intermitentes	Restauração do padrão de fábrica

8. Operações do sistema

8.1. Cadastrando usuário comum com cartão mestre

Para cadastrar um usuário comum com autenticação por cartão de proximidade, realize o seguinte procedimento:

- Aproxime o cartão mestre em um dos leitores da fechadura. O LED verde ficará piscando, e será emitido 3 bipes curtos.
- Aproxime do leitor o cartão a ser cadastrado. Um bipe curto e um longo será emitido, confirmando que o cartão foi cadastrado.

Obs.: é possível cadastrar mais de um cartão por vez, basta aproximar os novos cartões do leitor.

- Aproxime o cartão mestre em um dos leitores da fechadura para que o sistema retorne para o modo leitura. O LED acenderá na cor verde, e será emitido 2 bipes curtos.
Obs.: a operação com o cartão deve ser realizada com o produto completamente montado.

8.2. Excluindo usuário comum com cartão mestre

Para excluir um usuário comum com autenticação por cartão de proximidade, realize o seguinte procedimento:

- Aproxime o cartão mestre em um dos leitores da fechadura por cinco vezes consecutivas. O LED vermelho ficará piscando, e será emitido 3 bipes curtos.
- Aproxime do leitor o cartão a ser excluído, 3 bipes curtos serão emitidos, confirmando que o cartão foi excluído.

Obs.: é possível excluir mais de um cartão por vez, basta aproximar os novos cartões do leitor.

- Aproxime o cartão mestre em um dos leitores da fechadura para que o sistema retorne para o modo leitura. O LED acenderá na cor verde, e será emitido 2 bipes curtos.

8.3. Operações com o controle remoto

O controle remoto é utilizado para configurações na fechadura, como cadastro/exclusão de usuário pelo código impresso no cartão ou tag, além disso é possível gravar um cartão mestre e alterar senha de programação.

Todas as operações com controle remoto devem ser realizadas com a tampa da fechadura aberta e o controle direcionado para a placa eletrônica.

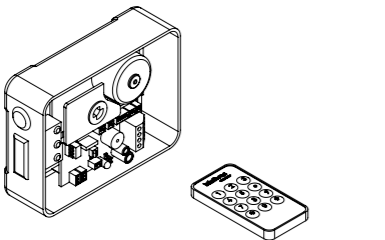

A sequência que deve ser utilizada para acessar as configurações é a seguinte:

*** SSSS # CC # OPERAÇÃO # ***

- » SSSS = Senha de 4 dígitos (padrão de fábrica 1234)
- » CC = Código do menu
- » OPERAÇÃO = ação que será realizada, exemplo:
 - Cadastro de cartão pelo código impresso = *1234#10#123456789#*
 - Cadastro de cartão mestre = *1234#23# aproximar o cartão do leitor #*

- Após digitar o primeiro * a fechadura irá aguardar a senha de acesso. Será emitido 2 bipes curtos e o LED vermelho irá piscar rapidamente e o LED verde irá piscar a cada 1 segundo.
- Após digitar o primeiro #.

Se a senha estiver correta, a fechadura irá emitir 3 bipes curtos e o LED verde irá piscar a cada 1 segundo.

Se a senha estiver errada, a fechadura irá emitir 1 bipe longo e o sistema irá retornar para o modo de leitura.

Obs.: o equipamento possui um timeout de operação de 15 segundos, após isso ele entra em modo de leitura.

8.4. Ajuste de tempo de travamento

Após destravar a fechadura, caso a porta não seja aberta, a fechadura aguarda por padrão 10 segundos até acionar a lingueta e travar novamente, esse tempo é possível configurar de 00 até 99 segundos.

- No controle remoto digite a seguinte sequência:

*** SSSS # 51 # TEMPO # ***

Exemplo para um tempo de 10 segundos:

*** SSSS # 51 # 10# ***

Obs.: para valores menores que 10 segundos, incluir o “0”, exemplo, “03” segundos.

8.5. Cadastrando o cartão mestre

Um cartão mestre acompanha a fechadura, se for extraviado ou danificado, será necessário o cadastro de um novo, siga os passos abaixo para realizar essa operação.

Obs.: é possível somente o cadastro de 1 cartão mestre, o novo cartão cadastrado irá sobrescrever o antigo.

Atenção: a operação com tag deve ser realizada como produto completamente montado/fechado.

- No controle remoto digite a seguinte sequência:

*** SSSS # 23 # aproximar o cartão do leitor # ***

Cadastrando usuário comum por código impresso

Cadastrando usuário pelo código impresso na tag.

- No controle remoto digite a seguinte sequência:

*** SSSS # 10 # 0123456789 # ***



Obs.: o sistema aceita somente cadastro de código DECIMAL, cartões com impressão do código em HEXADECIMAL, o código deve ser convertido para DECIMAL para efetuar o cadastro.

É recomendado a criação de uma planilha de controle, como no exemplo abaixo:

	Nome do usuário	Código impresso Na tag
1	José	1456767512
2	João	3568744853
3	Maria	2684547535

8.6. Excluindo usuário comum por código impresso

Excluindo usuário pelo código impresso na tag.

- No controle remoto digite a seguinte sequência:

*** SSSS # 31 # 0123456789 # ***

8.7. Alterando a senha de acesso

Para alterar a senha de acesso com 4 dígitos siga os seguintes passos:

*** SSSS # 60 # NNNN # NNNN # ***

» NNNN = Nova senha

Obs.: somente é aceito senha de 4 dígitos.

8.8. Restaurando padrão de fábrica pelo controle remoto

A restauração de fábrica exclui todos os usuários e retorna a senha de acesso para 1234, o cartão mestre não é excluído nesta operação.

*** SSSS # 70 # ***

Após digitar o último *, a fechadura emitira vários bipes, guarde 30 segundos para que o sistema seja reiniciado, após este tempo a fechadura estará pronta para novas configurações.

8.9. Restaurando padrão de fábrica pelo jumper

A restauração de fábrica exclui todos os usuários e retorna a senha de acesso para 1234, o cartão mestre não é excluído nesta operação.

- Coloque um Jumper no local indicado abaixo. O LED verde irá piscar 1 vez por segundo, emitindo um bipe.

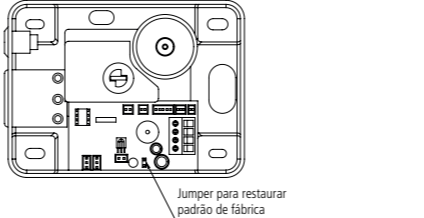

- Mantenha o jumper no local indicado até o sistema emitir vários bipes em sequência, este processo demora aproximadamente 10 segundos.
- Retire o jumper.

9. Dúvidas frequentes

Problema	Solução
	Verificar se a fonte de alimentação está ligada corretamente.
Fechadura não trava	Verificar se o batente não está desalinhado com a fechadura. <p>Verificar se o <i>Sensor de status de porta</i> está corretamente conectado na placa.</p>
Fechadura não destrava	Verificar se o batente não esta desalinhado com a fechadura. <p>Verificar se os leitores estão corretamente conectados na placa.</p>
Tag não funciona no leitor externo	Verificar se o cilindro esta montado corretamente no leitor externo.

Termo de garantia

Fica expresso que esta garantia contratual é conferida mediante as seguintes condições:

Nome do cliente:	
Assinatura do cliente:	
Nº da nota fiscal:	
Data da compra:	
Modelo:	Nº de série:
Revendedor:	

- Todas as partes, peças e componentes do produto são garantidos contra eventuais vícios de fabricação, que porventura venham a apresentar, pelo prazo de 1 (um) ano – sendo 3 (três) meses de garantia legal e 9 (nove) meses de garantia contratual –, contado a partir da data da compra do produto pelo Senhor Consumidor, conforme consta na nota fiscal de compra do produto, que é parte integrante deste Termo em todo o território nacional. Esta garantia contratual compreende a troca expressa de produtos que apresentarem vício de fabricação. Caso não seja constatado vício de fabricação, e sim vício(s) proveniente(s) de uso inadequado, o Senhor Consumidor arcará com essas despesas.
- A instalação do produto deve ser feita de acordo com o Manual do Produto e/ou Guia de Instalação. Caso seu produto necessite a instalação e configuração por um técnico capacitado, procure um profissional idôneo e especializado, sendo que os custos desses serviços não estão inclusos no valor do produto.
- Constatado o vício, o Senhor Consumidor deverá imediatamente comunicar-se com o Serviço Autorizado mais próximo que conste na relação oferecida pelo fabricante – somente estes estão autorizados a examinar e sanar o defeito durante o prazo de garantia aqui previsto. Se isso não for respeitado, esta garantia perderá sua validade, pois estará caracterizada a violação do produto.
- Na eventualidade de o Senhor Consumidor solicitar atendimento domiciliar, deverá encaminhar-se ao Serviço Autorizado mais próximo para consulta da taxa de visita técnica. Caso seja constatada a necessidade da retirada do produto, as despesas decorrentes, como as de transporte e segurança de ida e volta do produto, ficam sob a responsabilidade do Senhor Consumidor.
- A garantia perderá totalmente sua validade na ocorrência de quaisquer das hipóteses a seguir: a) se o vício não for de fabricação, mas sim causado pelo Senhor Consumidor ou por terceiros estranhos ao fabricante; b) se os danos ao produto forem oriundos de acidentes, sinistros, agentes da natureza (raios, inundações, desabamentos, etc.), umidade, tensão na rede elétrica (sobretensão provocada por acidentes ou flutuações excessivas na rede), instalação/uso em desacordo com o manual do usuário ou decorrentes do desgaste natural das partes, peças e componentes; c) se o produto tiver sofrido influência de natureza química, eletromagnética, elétrica ou animal (insetos, etc.); d) se o número de série do produto tiver sido adulterado ou rasurado; e) se o aparelho tiver sido violado.
- Esta garantia não cobre perda de dados, portanto, recomenda-se, se for o caso do produto, que o Consumidor faça uma cópia de segurança regularmente dos dados que constam no produto.
- A Intelbras não se responsabiliza pela instalação deste produto, e também por eventuais tentativas de fraudes e/ou sabotagens em seus produtos. Mantenha as atualizações do software e aplicativos utilizados em dia, se for o caso, assim como as proteções de rede necessárias para proteção contra invasões (hackers). O equipamento é garantido contra vícios dentro das suas condições normais de uso, sendo importante que se tenha ciência de que, por ser um equipamento eletrônico, não está livre de fraudes e burlas que possam interferir no seu correto funcionamento.
- Descarte adequadamente seu produto após vida útil - entregue em pontos de coleta de produtos eletroeletrônicos, em alguma assistência técnica autorizada Intelbras ou consulte nosso site www.intelbras.com.br e suporte@intelbras.com.br ou (48) 2106-0006 ou 0800 7042767 para mais informações.
- LGPD - Lei Geral de Proteção de Dados Pessoais: a Intelbras não acessa, transfere, capta, nem realiza qualquer outro tipo de tratamento de dados pessoais a partir deste produto.

Sendo estas as condições deste Termo de Garantia complementar, a Intelbras S/A se reserva o direito de alterar as características gerais, técnicas e estéticas de seus produtos sem aviso prévio.

Todas as imagens deste manual são ilustrativas.

intelbras



fale com a gente

Suporte a clientes: ☎ (48) 2106 0006

Fórum: forum.intelbras.com.br

Suporte via chat: chat.apps.intelbras.com.br

Suporte via e-mail: suporte@intelbras.com.br

SAC / Onde comprar? / Quem instala? : 0800 7042767

Importado no Brasil por: Intelbras S/A – Indústria de Telecomunicação Eletrônica Brasileira
Rodovia SC 281, km 4,5 – Sertão do Maruíim – São José/SC – 88122-001
CNPJ 82.901.000/0014-41 – www.intelbras.com.br