

Sensor infravermelho passivo

Parabéns, você acaba de adquirir um produto com a qualidade e segurança Intelbras.

O sensor de infravermelho passivo IVP 5001 Pet possui tecnologia de detecção por raios infravermelhos passivos com inteligência, adotando uma tecnologia avançada de análise do sinal, podendo evitar falsos disparos em ambientes perigosos. Este sensor é destinado a ambientes internos.

1. Cuidados e segurança

Recomenda-se que a instalação seja realizada por técnicos especializados certificados através dos cursos Intelbras ministrados pelo ITEC. Para saber mais a respeito, acesse o portal de treinamentos em www.treinamentos.intelbras.com.br. No QR code abaixo, faça o download da cartilha de sensores e confira as nossas dicas que irão facilitar a sua instalação.



- » Siga todas as instruções do manual para a montagem e instalação do produto.
- » LGPD – Tratamento de dados pela Intelbras: a Intelbras não acessa, transfere, capta nem realizada qualquer tipo de tratamento de dados pessoais a partir deste produto.
- » Para o uso do articulador recomendamos que a instalação seja feita por um instalador profissional pois o uso incorreto do mesmo poderá prejudicar a função PET e o ângulo de cobertura do sensor
- » Este sensor é destinado para instalação em ambientes internos.
- » É importante frisar que a função *Pet* é projetada para animais rasteiros, portanto, se o animal não estiver no chão, mas em cima de um banco, por exemplo, ele poderá ser detectado anulando assim a função *Pet*, como pode ser visto na imagem abaixo:

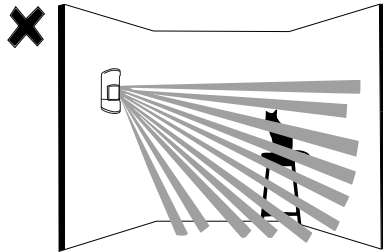

- » Não toque na superfície do sensor infravermelho (PIR). Caso necessário, utilize um pano macio umedecido com água para limpeza do produto.
- » O sensor deve ser instalado onde um possível intruso seja detectado facilmente, ou seja, onde uma pessoa realize movimentos transversais aos feixes de detecção do sensor ao entrar no ambiente.
- » Não instale este sensor voltado para portas ou janelas de vidro.

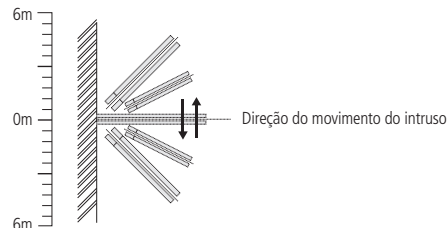

Vista superior

- » Não coloque objetos à frente do sensor. Para assegurar a área de detecção, evite cortinas, telas, biombos, ou qualquer objeto que bloqueie a varredura. Não ultrapasse a altura máxima de instalação do sensor (2,2 m).
- » Não utilize o sensor em áreas com alterações bruscas de temperatura como, ar condicionado e aquecedores, ventiladores, refrigeradores e fornos. Não expor o sensor diretamente à luz solar.

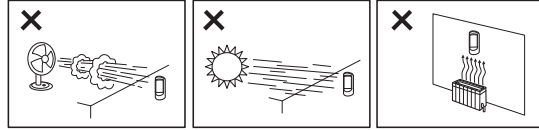

- » Certifique-se de que a superfície de instalação seja estável e que não esteja sujeita a tremulações.
- » Para sua segurança realize o teste do produto e dos sistemas pelo menos uma vez por semana. Isso é necessário devido às mudanças das condições ambientais, interrupções elétricas ou eletrônicas e violações. Tome todas as precauções necessárias para a segurança e proteção de sua propriedade.
- » Este sensor não possui "Look down" ou zona zero (veja a figura do item 1.2. Faixa de detecção (vista lateral)), portanto, certifique-se de que a instalação do sensor impossibilite a entrada de intrusos nessa área.
- » Recomendamos que a configuração do sensor seja feita de acordo com o item 6. Configurando o sensor IVP 5001 Pet deste manual.

Obs.: antes de iniciar a instalação, é necessário definir a altura em que o sensor será posicionado, que pode variar de 1,80 a 2,2 m, conforme a tabela do item 5. Instalação deste manual.

1.1. Varredura (vista superior)

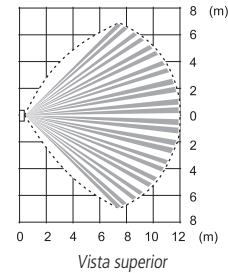

Vista superior

1.2. Faixa de detecção (vista lateral)

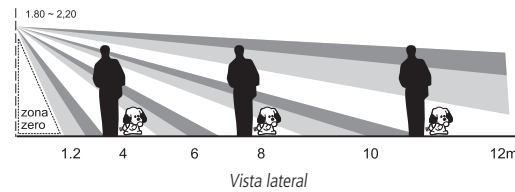

Vista lateral

1.3. Bloco de terminais

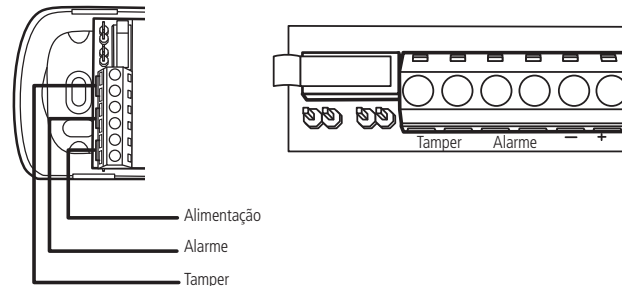

2. Especificações técnicas

Tensão operacional	9 – 16 Vdc
Corrente operacional	11 mA
Ângulo de detecção	90°
Alcance de detecção	12 m
Método de detecção	PIR
Sensores	PIR de baixo ruído
Imunidade a animais	Até 20 Kg
Tempo de inicialização	Até 2 minutos
Altura de instalação	Verificar item 5. Instalação deste manual
Temperatura de operação	-10 °C ~ +50 °C
Saída do Relé	Aberto/Fechado opcional
Jumper pulso (J.PULSO)	Aberto/Fechado opcional

3. Produto

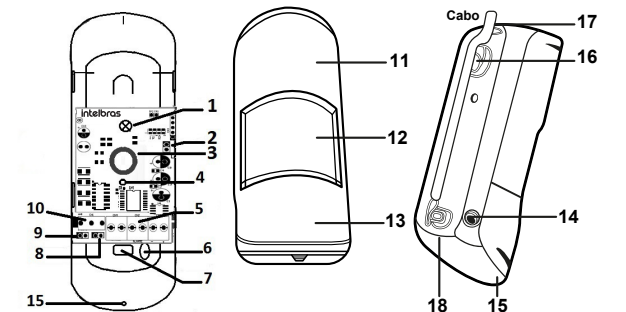

1. Parafuso de fixação da placa
2. Jumper LED
3. Sensor PIR
4. LED azul
5. Bornes de conexão dos cabos
6. Passagem de cabos para instalação
7. Orifício do parafuso para fixação diretamente na parede
8. Jumper Sensibilidade
9. Jumper Relay
10. Chave Tamper da tampa frontal inferior
11. Tampa frontal superior
12. Lente de Fresnel
13. Tampa frontal inferior
14. Local do parafuso para instalação no canto da parede
15. Orifício do parafuso para fixação da tampa frontal inferior
16. Oblongo
17. Rebaixo para passagem de cabo superior
18. Rebaixo para passagem de cabos inferior

4. Características

- » Sensor microcontrolado;
- » Software de análise de simetria de pulso;
- » Ajuste de sensibilidade;
- » Compensação automática de temperatura em tempo real;
- » Imunidade à luz branca de até 20.000 lux;
- » Alta imunidade a RFI/EMI;
- » Algoritmo altamente eficaz contra disparo falso;
- » Imunidade a animais domésticos até 20 kg;
- » Chave antivolação para tampa frontal inferior;
- » Facilidade de instalação.

5. Instalação

Antes de iniciar a instalação é necessário definir a altura de instalação do sensor. Recomendamos que este sensor seja instalado conforme a tabela abaixo.

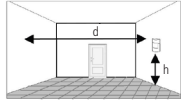

Distância (d)	Animal de estimação	Altura de instalação (h)
Menor ou igual a 4 m	Sem a presença de animal de estimação	1,8 a 2 m
	Com a presença de animal de estimação	
Maior que 4 m até 12 m	Com a presença de animal de estimação	2,1 a 2,2 m
	Sem a presença de animal de estimação	

O sensor IVP 5001 Pet não possui articulador. . Portanto para sua instalação, siga o procedimento abaixo:

Passo 1: retire a tampa frontal inferior do sensor.

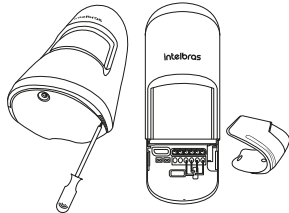

Passo 2: caso a instalação seja feita diretamente na parede, utilize o oblongo localizado na região superior traseira do sensor e o orifício indicado para colocação do parafuso logo abaixo dos conectores.

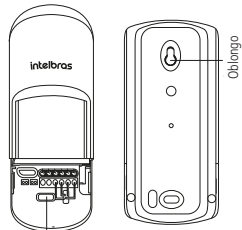

Orifício do parafuso

Caso a instalação seja feita no canto da parede utilize os furos indicados na tampa traseira.

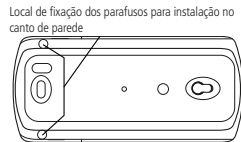

Passo 3: conecte os cabos de instalação nos bornes.

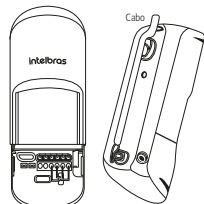

Obs.: para facilitar a instalação utilize os rebaixos na tampa traseira para passagem dos cabos.

Passo 4: utilizando um parafusos com dimensões 6 x 20 mm faça a instalação do sensor na parede seguindo o procedimento abaixo.

Fixe o parafuso 1 na parede e encaixe o sensor de modo que o ele não apresente folga.

Utilizando o orifício abaixo dos conectores, coloque o parafuso 2 e parafuse até conseguir total fixação do sensor.

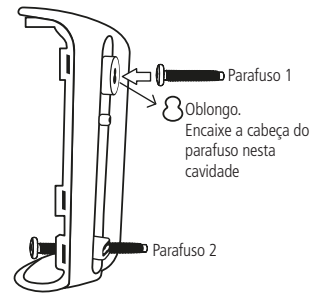

6. Configurando o sensor IVP 5001 Pet

O jumper LED é utilizado para controlar a indicação do LED sem interferir no detector. Com o jumper na posição *Fechado*, LED aceso. Com o jumper na posição *Aberto*, LED apagado. Padrão de fábrica: LED aceso.

O jumper *Pulso* controla a contagem de pulsos para o acionamento do alarme. Com o jumper na posição *Aberto* o sensor fornece sensibilidade máxima. Com o jumper na posição *Fechado* o sensor fornece sensibilidade mínima, ou seja, detecção apropriada para ambientes com grande incidência de interferências EMI e RFI. Padrão de fábrica: jumper na posição *Fechado*.

O jumper *Relay* (relé) controla o estado do contato do relé. Com o jumper na posição NC, o contato está normalmente fechado. Com o jumper na posição NO, o contato está normalmente aberto. Padrão de fábrica: NC.

Jumper LED

Posição	Condição
Aberto	LED apagado
Fechado	LED aceso

Jumper PULSO (J.PULSO)

Posição	Condição
Aberto	Máxima sensibilidade
Fechado	Mínima sensibilidade

Jumper Relé

Posição	Condição
Aberto	Normalmente aberto
Fechado	Normalmente fechado

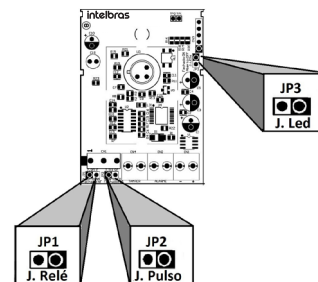

7. Teste

Após inserir a bateria, o sensor entra em modo de estabilização e pisca o LED por até 2 min. Ao concluir a estabilização o LED irá parar de piscar. Este tempo é necessário para estabilização do circuito de amplificação do sensor PIR.

Realize o teste de caminhada, com movimentos transversais aos raios de detecção do sensor observando a indicação do LED: **LED aceso – Houve detecção.**

Obs.: quando houver detecção o LED do sensor acenderá e permanecerá aceso por um intervalo de tempo de 3 segundos.

Termo de garantia

Fica expresso que esta garantia contratual é conferida mediante as seguintes condições:

Nome do cliente:

Assinatura do cliente:

Nº da nota fiscal:

Data da compra:

Modelo:

Nº de série:

Revendedor:

- Todas as partes, peças e componentes do produto são garantidos contra eventuais vícios de fabricação, que porventura venham a apresentar, pelo prazo de 1 (um) ano – sendo este de 90 (noventa) dias de garantia legal e 9 (nove) meses de garantia contratual –, contado a partir da data da compra do produto pelo Senhor Consumidor, conforme consta na nota fiscal de compra do produto, que é parte integrante deste Termo em todo o território nacional. Esta garantia contratual compreende a troca gratuita de partes, peças e componentes que apresentarem vício de fabricação, incluindo as despesas com a mão de obra utilizada nesse reparo. Caso não seja constatado vício de fabricação, e sim vício(s) proveniente(s) de uso inadequado, o Senhor Consumidor arcará com essas despesas.
- A instalação do produto deve ser feita de acordo com o Manual do Produto e/ou Guia de Instalação. Caso seu produto necessite a instalação e configuração por um técnico capacitado, procure um profissional idôneo e especializado, sendo que os custos desses serviços não estão incluídos no valor do produto.
- Constatado o vício, o Senhor Consumidor deverá imediatamente comunicar-se com o Serviço Autorizado mais próximo que conste na relação oferecida pelo fabricante – somente estes estão autorizados a examinar e sanar o defeito durante o prazo de garantia aqui previsto. Se isso não for respeitado, esta garantia perderá sua validade, pois estará caracterizada a violação do produto.
- Na eventualidade de o Senhor Consumidor solicitar atendimento domiciliar, deverá encaminhar-se ao Serviço Autorizado mais próximo para consulta da taxa de visita técnica. Caso seja constatada a necessidade da retirada do produto, as despesas decorrentes, como as de transporte e segurança de ida e volta do produto, ficam sob a responsabilidade do Senhor Consumidor.
- A garantia perderá totalmente sua validade na ocorrência de quaisquer das hipóteses a seguir: a) se o vício não for de fabricação, mas sim causado pelo Senhor Consumidor ou por terceiros estranhos ao fabricante; b) se os danos ao produto forem oriundos de acidentes, sinistros, agentes da natureza (raios, inundações, desabamentos, etc.), umidade, tensão na rede elétrica (sobretensão provocada por acidentes ou flutuações excessivas na rede), instalação/uso em desacordo com o manual do usuário ou decorrentes do desgaste natural das partes, peças e componentes; c) se o produto tiver sofrido influência de natureza química, eletromagnética, elétrica ou animal (insetos, etc.); d) se o número de série do produto tiver sido adulterado ou rasurado; e) se o aparelho tiver sido violado.
- Esta garantia não cobre perda de dados, portanto, recomenda-se, se for o caso do produto, que o Consumidor faça uma cópia de segurança regularmente dos dados que constam no produto.
- A Intelbras não se responsabiliza pela instalação deste produto, e também por eventuais tentativas de fraudes e/ou sabotagens em seus produtos. Mantenha as atualizações do software e aplicativos utilizados em dia, se for o caso, assim como as proteções de rede necessárias para proteção contra invasões (hackers). O equipamento é garantido contra vícios dentro das suas condições normais de uso, sendo importante que se tenha ciência de que, por ser um equipamento eletrônico, não está livre de fraudes e burlas que possam interferir no seu correto funcionamento.
- Descarte adequadamente seu produto após vida útil - entregue em pontos de coleta de produtos eletroeletrônicos, em alguma assistência técnica autorizada Intelbras ou consulte nosso site www.intelbras.com.br e suporte@intelbras.com.br ou (48) 2106-0006 ou 0800 7042767 para mais informações.

Sendo estas as condições deste Termo de Garantia complementar, a Intelbras S/A se reserva o direito de alterar as características gerais, técnicas e estéticas de seus produtos sem aviso prévio. Todas as imagens deste manual são ilustrativas. Produto beneficiado pela Legislação de Informática.



Suporte a clientes: ☎ (48) 2106 0006

Fórum: forum.intelbras.com.br

Suporte via chat: chat.apps.intelbras.com.br

Suporte via e-mail: suporte@intelbras.com.br

SAC / Onde comprar? / Quem instala? : 0800 7042767

Produzido por: Intelbras S/A – Indústria de Telecomunicação Eletrônica Brasileira
Rodovia BR 459, km 126, nº 1325 – Distrito Industrial – Santa Rita do Sapucaí/MG – 37538-400
CNPJ 82.901.000/0016-03 – www.intelbras.com.br