



Manual do usuário

MIP 1000 IP



MIP 1000 IP (Módulo Inteligente de Portaria IP) Controlador, cadastrador e configurador de acessos

Parabéns, você acaba de adquirir um produto com a qualidade e a segurança Intelbras.

O MIP 1000 IP foi desenvolvido para ser o gerenciador de acessos condominial, fazendo o cadastro, registro, gerenciamento de pessoas e veículos nos mais variados modelos de condomínio. Seu papel é fornecer uma interface simples e funcional que permite controlar o horário que cada pessoa ou veículo entrou ou saiu, facilitar a abertura de portas/portões, verificar se portas estão abertas através de sensores e até definir quais usuários terão acesso a cada parte do condomínio.

Seu display exibe, por exemplo, eventos de acesso e notificações de problemas nos dispositivos. O equipamento possui outros serviços como alerta de porteiro, pânico, busca simplificada de eventos, etc.

Estas funções serão demonstradas durante a leitura deste manual.



ATENÇÃO: este produto vem com uma senha padrão de fábrica. Para sua segurança é imprescindível que você a troque assim que instalar o produto e questione seu técnico quanto as senhas configuradas, quais usuários que possuem acesso e os métodos de recuperação.



Este equipamento não tem direito à proteção contra interferência prejudicial e não pode causar interferência em sistemas devidamente autorizados. Este é um produto homologado pela Anatel, o número de homologação se encontra na etiqueta do produto, para consultas acesse o site: <https://www.gov.br/anatel/pt-br>.

Cuidados e segurança

- » Não instale em locais úmidos, próximo a fonte de calor ou vibração.
- » Não instale próximo a televisores ou equipamentos que operem em radiofrequência.
- » Evite instalar em locais onde há incidência direta de sol.
- » Não instale em locais onde será necessário o movimento constante do MIP, pois isso evita problemas de quebra da fiação conectada no MIP.
- » LGPD - Lei Geral de Proteção de Dados Pessoais: este produto faz tratamento de dados pessoais, porém a Intelbras não possui acesso aos dados a partir deste produto.

Índice

1. Especificações técnicas	6
2. Características	6
3. Produto	7
3.1. Módulo inteligente de portaria MIP 1000 IP	8
4. Instalação	10
4.1. Barramento de comunicação	10
4.2. Exemplos de instalação	11
Barramento com dois fios e blindagem ligada no GND, utilizando a topologia cascata	11
Barramento com dois fios utilizando a topologia estrela	12
4.3. Procedimento de instalação	13
4.4. Conexões do MIP IP	14
Saídas de acionamento SAIDA_1 e SAIDA_2	14
Entradas de sensores SEN_1 e SEN_2	15
Teclado USB	15
Cabo RJ45	15
4.5. Produtos integrados com MIP 1000 IP	15
5. Operação/Programação	15
5.1. Descrição de ícones	16
5.2. Inicializando o sistema	16
5.3. Telas de eventos	17
5.4. Teclas de acesso rápido	20
5.5. Acesso ao MIP 1000 IP	24
5.6. Cadastro	25
Usuário	26
Cadastro de moradores	26
Cadastro de visitante e prestador de serviço	34
Dispositivo	36
Incluir dispositivo	36
Ressincronizar dispositivo	45
Editar dispositivo	46
Consultar dispositivo	48
Excluir dispositivo	49
Chaveiros	50
Incluir chaveiro	50
Editar chaveiro	54
Consultar chaveiro	54
Excluir chaveiro	54
Controle	56
Incluir controle	56
Editar controle	59
Consultar controle	59
Excluir controle	59

Digital	61
Incluir digital	61
Editar digital	65
Consultar digital	65
Excluir digital	65
Faces	67
Incluir face	67
Editar face	70
Consultar face	70
Excluir face	70
5.7. Eventos	72
Consultar Eventos	72
5.8. Notificações	75
5.9. Configuração de tecla	76
Configurar tecla	77
Voltar/Excluir tecla	78
5.10. Configuração de sistema	78
Data e Hora	78
Condomínio	80
Trocar a senha	81
Buscar usuário	82
Função Pânico	87
Mensagem de descanso	90
Alerta sonoro	91
Configurar rótulos	92
Configurar cadastro	93
Configuração temporizações	94
Configuração de sobrepor eventos	94
Configuração rede IP	96
Serviços	98
Feriados	101
Configuração de backup e restauração	103
Reset geral	106
Sair	107
6. Exceções para dispositivos biométricos e faciais	108
7. Atualização de firmware	108
Termo de garantia	109

1. Especificações técnicas

Alimentação	12 Vdc / 1 A, acompanha fonte externa
USB	Tipo A: para conexão de teclado USB ou pendrive
Saídas de acionamento	Duas saídas de relés (contato seco) NA/NF, para cargas de até 24 Vdc / 1 A. Verificar o funcionamento no item 2. <i>Características</i>
Entradas de sensores	Duas entradas de sensores (contato seco), podem ser usadas como sensores de porta aberta, etc.
Barramento serial RS485	SERIAL_1: utilizado para cadastros dos dispositivos no sistema SERIAL_2: utilizado para cadastro e comunicação do sistema, permite até 24 dispositivos no barramento 485
Rede	10/100BASE-TX Protocolo IPV4
Distância máxima dos dispositivos RS485	Até 1.000 metros com cabos de par trançados de boa qualidade ou barramento com impedância máxima de 250 ohms
Display LCD	64 × 128 pontos azul com backlight
Peso	335,0 g
Dimensões (A × L × P)	109 × 132 × 168 mm
Consumo em repouso	1,1 W
Leitor RFID	Cartões Mifare (13,56 Mhz)
Leitor controle remoto	Controle XTR 1000 (433 Mhz)
Condições ambientais	Temperatura: -10 °C a 60 °C Umidade relativa do ar: 10 a 90% (sem condensação)
Garantia	1 ano

2. Características

- » Cadastro das informações de acesso do morador nos dispositivos para que os mesmos funcionem de forma autônoma.
- » Cadastro de visitantes e prestadores de serviço, com restrições de acessos por dias da semana e horários. Para o acesso desses usuários, é necessário que o MIP esteja no barramento.
- » Registro e geração (através do SGA 1000 IP por exemplo) de relatórios de acessos.
- » Gerenciamento de forma individual dos controles XTR 1000, senhas de usuário, chaveiros RFID (Mifare) de proximidade, digitais e faces.
- » Porta de comunicação USB (padrão A) para teclado externo (não incluso) facilitando o uso do sistema, principalmente nos cadastros.
- » Porta ethernet (rede) para comunicação com o software SGA 1000 IP e softwares integradores.
- » Backup das informações do sistema, no micro-SD do MIP, todos os dias às 03:04 horas. O MIP armazena o backup individual e identificado dos últimos trinta dias, sendo possível recuperá-lo de um dia específico.
- » Backup das configurações do sistema, dos dados cadastrais e dos registros de acesso através do software.
- » Módulo de portaria com identificação dos usuários, quando estes acionarem seu elemento (controle, chaveiro, senha, digitais ou faces) de acesso.
- » Cadastro com foto de usuário (foto disponível somente no software SGA 1000 IP).
- » Armazena até trinta mil eventos com data e hora.
- » Permite o cadastro de até 4.000 chaveiros, 4.000 controles XTR 1000, 4.000 digitais, 4.000 faces e 4.000 usuários (com uma senha por usuário), totalizando 20.000 elementos de acesso.
- » Indica ao porteiro sobre o status da bateria dos controles remotos.
- » Software para cadastro e gerenciamento das informações de acesso (SGA 1000 IP).
- » Duas saídas relés (contato seco) padrão NA (normalmente aberta) para cargas de até 24 Vdc / 1 A. Podem ser alteradas para funcionarem como NF (normalmente fechada), basta configurar os jumpers JP3 e JP4 na placa base do MIP.
- » Duas entradas sensores (contato seco), que podem ser utilizadas como sensores de porta aberta e intertravamento.

3. Produto

O Módulo Inteligente de Portaria 1000 IP (MIP 1000 IP) será o ponto de interação com o porteiro (vigilante), pois o mesmo ficará sempre ao alcance para liberação de acessos, acionamento das saídas dos dispositivos, programação/bloqueio de novos usuários e visualização dos eventos de entrada/saída. O porteiro irá interagir com esse equipamento através de um display LCD e teclado.

Considerando o MIP o gerenciador do sistema, todos os dados de usuários e dispositivos serão previamente cadastrados nele através de sua interface ou através do software instalado no computador (SGA 1000 IP por exemplo). Durante o funcionamento do sistema, os eventos serão registrados (armazenados) e ficarão disponíveis para consultas a qualquer momento via produto ou software.

O produto possui uma porta USB (tipo A) para conexão com um teclado USB (padrão ABNT) ou pendrive para backup, uma porta Ethernet RJ 45 para comunicação com um computador. Possui duas saídas para acionamentos de cargas (ex.: fechaduras ou portões), duas entradas de sensores (ex.: sensor de porta aberta), dois barramentos seriais para comunicação com os dispositivos do sistema e uma entrada de alimentação externa.

Esse produto tem a capacidade de configurar seus dispositivos para que eles acionem as suas saídas de fechadura de maneira independente do MIP 1000 IP. Dessa forma, os dispositivos têm a capacidade de identificar e tomar a decisão sozinhos de fazer a abertura. Se o dispositivo V2 estiver conectado ao MIP 1000 IP, através de seu barramento, o evento de abertura será enviado imediatamente para o MIP para que ele faça o registro deste evento na sua base de dados local. Contudo, se o dispositivo estiver impossibilitado de se comunicar com o MIP, ele fará a abertura do acionamento e armazenará o evento dentro do mesmo até que a comunicação com o MIP seja refeita.

Possibilidade de cadastro de visitantes e prestadores de serviço, com restrição de data e hora. Para esta função é preciso que o dispositivo esteja atualizado com a versão compatível (verificar changelog no site da Intelbras) e conectado ao barramento RS485 do MIP 1000 IP, pois o dispositivo não armazena os recursos dos visitantes e prestadores de serviço cadastrados.

O MIP 1000 IP tem suporte a comunicação com os dispositivos Bio Inox Plus SS 311 MF, CT 500 1P, SS 3530 MF W, SS 3540 MF FACE EX, SS 3430 MF BIO e SS3420 MF BIO através do barramento RS485, possibilitando assim gerenciá-los pelo MIP 1000 IP.



Importante: realizar o backup do micro-SD interno do MIP 1000 IP.

3.1. Módulo inteligente de portaria MIP 1000 IP

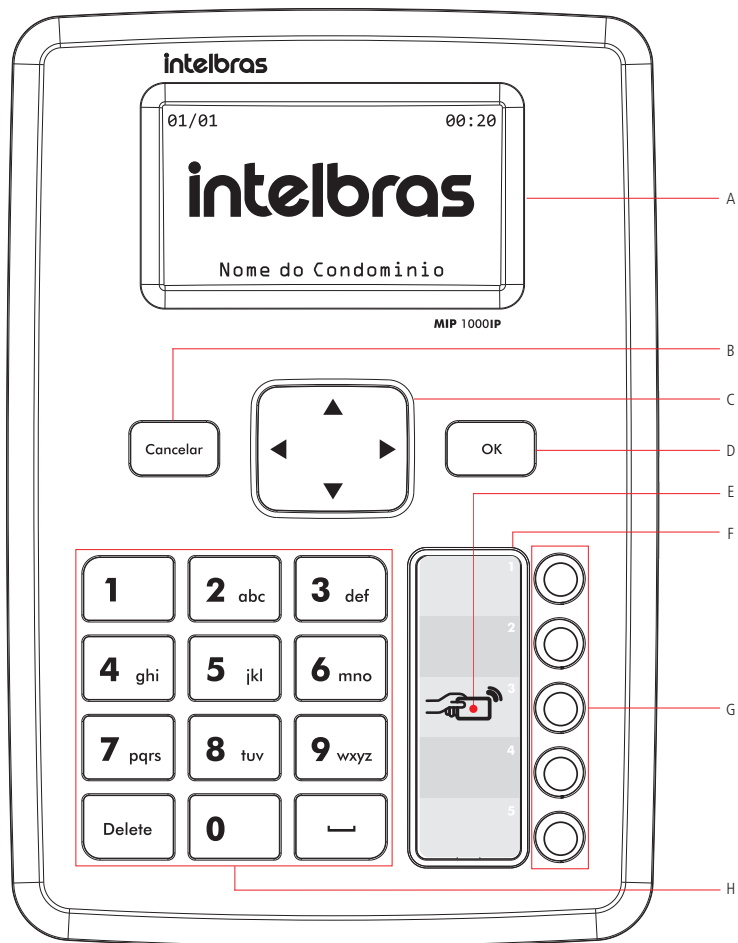

- A. Display LCD
- B. Tecla *Cancelar*
- C. Teclas de navegação
- D. Tecla de confirmação: *Ok*
- E. Região de cadastramento dos chaveiros RFID (Mifare)
- F. Etiqueta de identificação das teclas de acionamento
- G. Teclas de acionamento (programáveis)
- H. Teclado de 12 teclas para entrada de dados

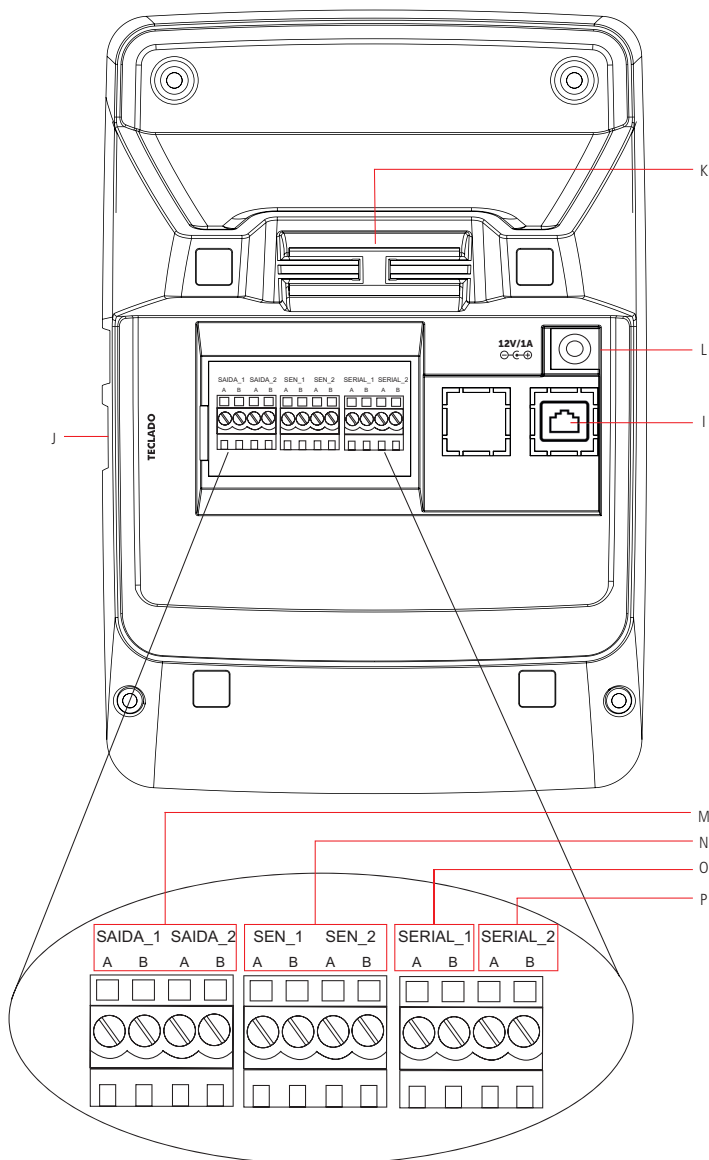

I. Conector RJ45 (rede)

J. USB para conexão com o teclado (padrão ABNT)

K. Passagem dos cabos: utilizado para realizar a passagem dos cabos que serão conectados ao produto e mantê-los fixos.

L. Entrada Fonte de alimentação (12 Vdc / 1 A)

M. Saídas de acionamento contato seco, sendo a SAIDA_1 e a SAIDA_2. As duas são temporizadas

N. Entradas de sensores

O. SERIAL_1: barramento RS485 para cadastro de dispositivos no sistema

P. SERIAL_2: utilizado para cadastro e comunicação do sistema, permite até 24 dispositivos no barramento RS485

4. Instalação

4.1. Barramento de comunicação

É muito importante a leitura deste tópico para compreender claramente a forma correta de instalação do sistema de controle de acessos condominial, incluindo o módulo inteligente de portaria (MIP 1000 IP) e os demais dispositivos do sistema que devem ser corretamente instalados no barramento.

O barramento é a conexão física entre o MIP 1000 IP e todos os outros dispositivos através de cabos. Por estes cabos será feita a comunicação dos dispositivos para registro dos acessos. Para ter um barramento com boa qualidade devemos seguir as recomendações abaixo:

1. Cada barramento deverá ter apenas um MIP 1000 IP, sendo este utilizado nas configurações dos usuários, dos elementos de acessos (controles, chaveiros, senhas, digitais e face) e dos dispositivos, além de realizar o registro dos eventos e informar as notificações do sistema;

Importante: após as configurações acima, caso o MIP 1000 IP seja desconectado do barramento, os dispositivos continuarão liberando o acesso de moradores e armazenando internamente os eventos e, ao retornar o MIP para o barramento, os dispositivos sincronizarão com ele os eventos registrados quando estavam em modo *Time Out* (consultar no manual dos dispositivos a capacidade de armazenamento de eventos no modo *Stand Alone*).

2. Cada barramento poderá ter de 1 até 24 dispositivos (XRE 1000, XLT 1000 ID, XPE 1013 ID, XPE 1001 ID, etc.) conectados no barramento *SERIAL_2* do MIP 1000 IP, sendo o barramento *SERIAL_1* utilizado apenas no momento de cadastro dos dispositivos;
3. O barramento tem dois fios. Para ambientes com interferência recomenda-se um cabo blindado, com a blindagem ligada no *GND* do MIP IP e dos dispositivos;
4. No barramento, a referência *SERIAL_A* do MIP IP deve ser ligada à referência *SERIAL_A* de todos os dispositivos, o mesmo deve ser feito para a referência *SERIAL_B*;
5. Todos os dispositivos devem ser cadastrados no MIP 1000 IP;
6. As ligações devem ser preferencialmente em série (topologia cascata), sempre de um dispositivo para outro;
7. A distância máxima do cabo entre o MIP 1000 IP até o último dispositivo deve ser menor que 1.000 metros (verificar os exemplos de instalação) e a impedância total do barramento não deve superar 250 ohms;
8. Deve-se utilizar preferencialmente cabos de pares trançados;
9. Como referência de instalação, o cabeamento a ser utilizado para conseguir um barramento com distância de até 1.000 metros, deve conter as seguintes especificações:
 - » Cabo de par trançado balanceado e blindado.
 - » Bitola de 22 AWG a 24 AWG.
 - » Resistência do condutor de 14,7 a 17,5 ohm / 304,8 m.
 - » Resistência da blindagem de 2,8 a 2,9 ohm / 304,8 m.
 - » Capacitância diferencial de 11 pF / 30,48 cm.
 - » Comprimento da trança de 6,35 cm.
 - » As conexões (emendas) dos dispositivos com o barramento RS485 devem ser realizadas com solda de boa qualidade.

É Aconselhável o uso de nobreaks ou similar para evitar que quedas de energia não paralise o sistema, uma vez que todos os acessos de visitantes são liberados através do MIP 1000 IP.

4.2. Exemplos de instalação

Barramento com dois fios e blindagem ligada no GND, utilizando a topologia cascata

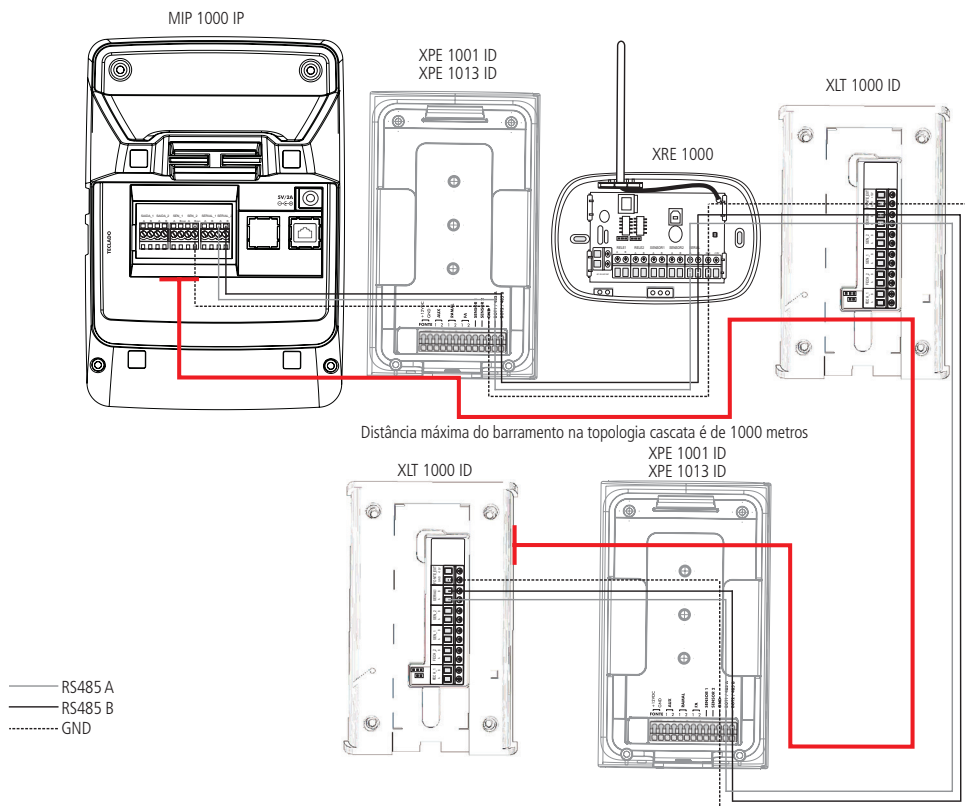

Obs.: utilizando a topologia cascata, este dispositivo pode ser ligado a uma distância de até 1.000 metros do MIP IP ou em cabeamento que não ultrapasse 250 ohms, desde que utilizados cabos de boa qualidade, como informado na recomendação 9 do item 4.1 Barramento de comunicação.

Barramento com dois fios utilizando a topologia estrela

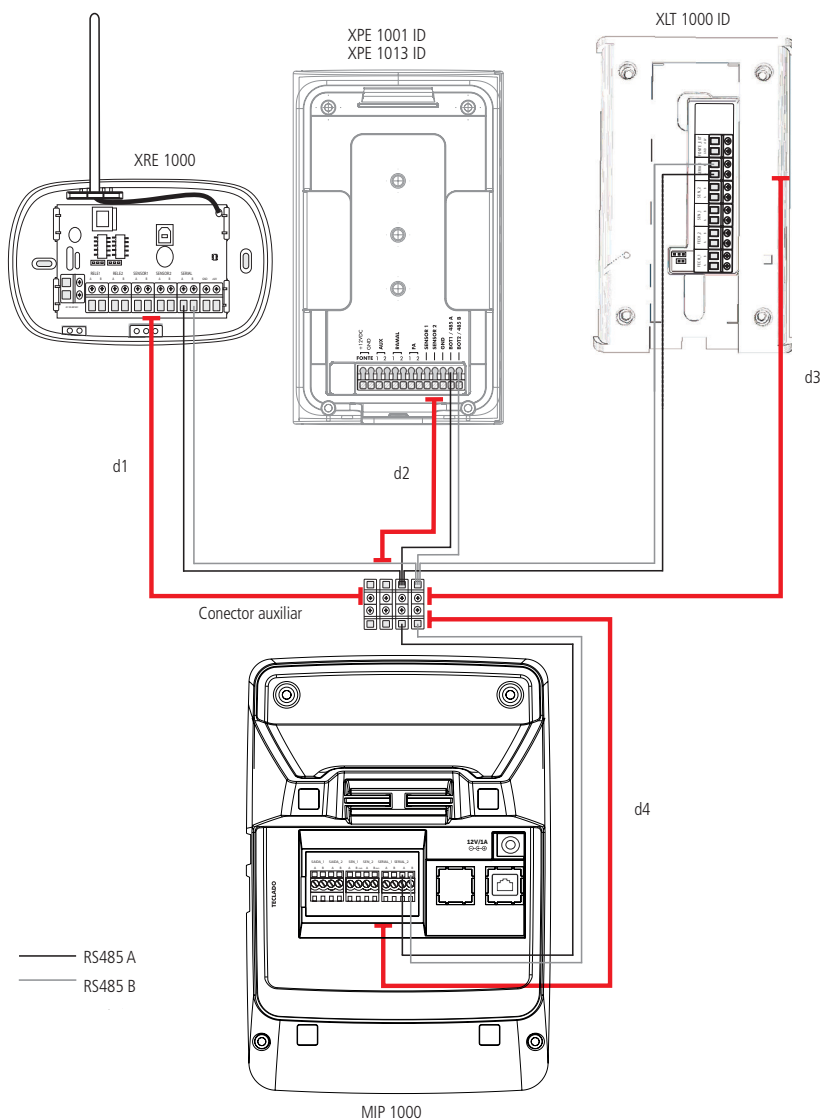

Distância máxima do barramento na topologia estrela é $(d1+d2+d3+d4) = 1000$ metros

Obs.: recomendado o uso de um conector auxiliar (não incluso) para junção dos fios, evitando que todos os fios cheguem ao conector do MIP IP. Utilizando a topologia estrela, a soma das distâncias dos dispositivos até o MIP IP não podem ultrapassar 1.000 metros ou em cabeamento que não ultrapasse 250 ohms, sendo esta distância alcançada desde que utilizados cabos de boa qualidade, como informado na recomendação 9 do item 4.1 Barramento de comunicação.

4.3. Procedimento de instalação

1. Com o auxílio de uma chave de fenda, parafuse os cabos que serão utilizados nos conectores fêmea do MIP IP;

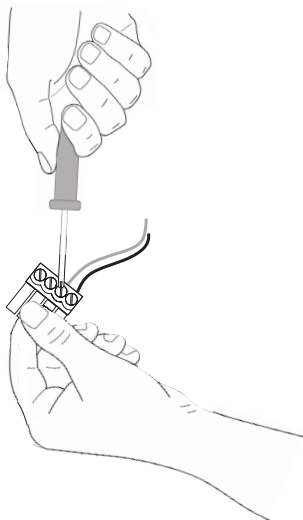

2. Após parafusar os cabos, encaixe o conector fêmea no conector macho do MIP IP;

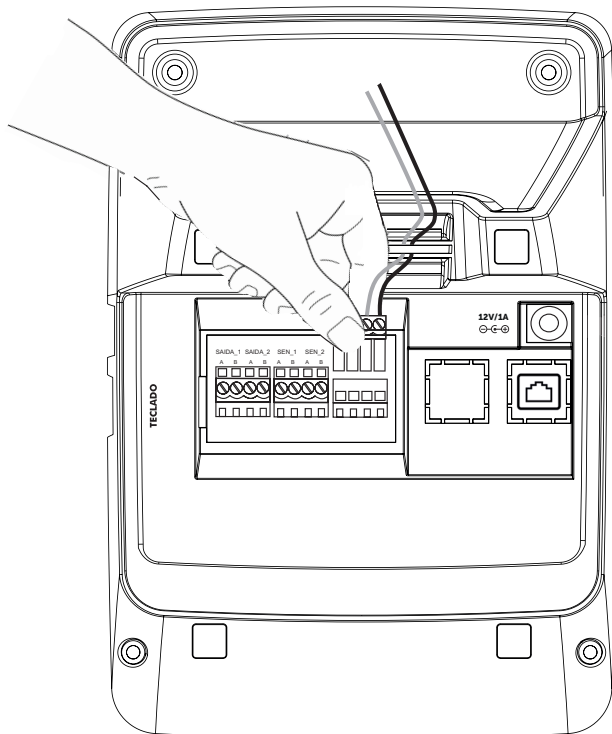

3. Após o encaixe no conector macho do MIP IP realizar a passagem e acomodação dos cabos no local de passagem de cabos.

Obs.: é indicado o uso de um suporte para melhor fixá-los ao MIP IP.

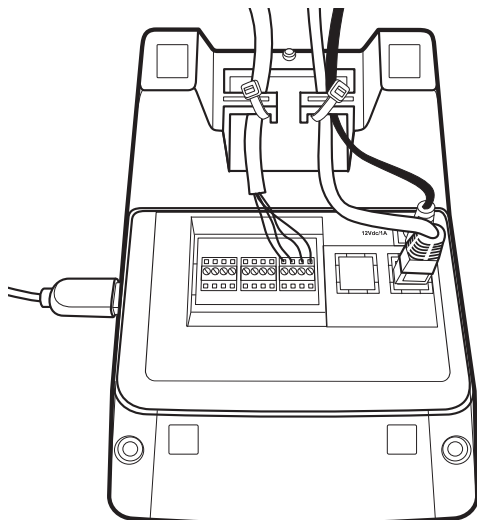

4. Encaixe o conector Jack da fonte externa (12 Vdc / 1 A) no local indicado da parte posterior do MIP IP.

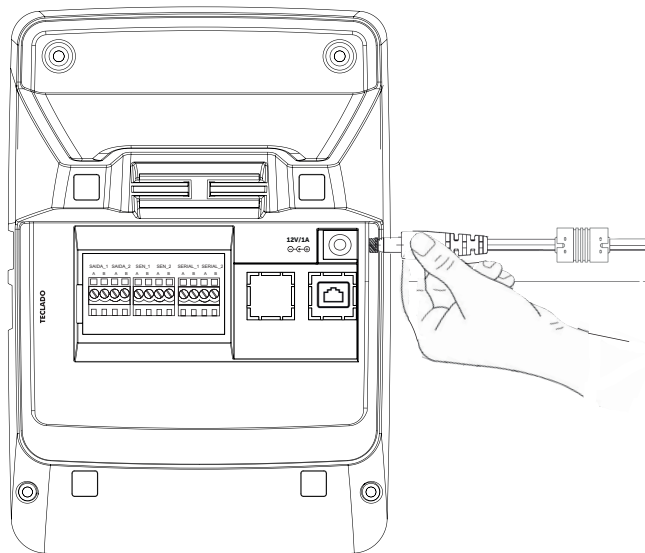

4.4. Conexões do MIP IP

Saídas de acionamento SAIDA_1 e SAIDA_2

Estas saídas podem ser programadas para:

- » Acionamento de cargas até 24 Vdc / 1 A como fechaduras, placas de comando de motor para portões, etc.
- » Acionamento de sirenes em caso de pânico.
- » Controle de eclusa/gaiola quando sua função de intertravamento estiver habilitada.

Entradas de sensores SEN_1 e SEN_2

Estas entradas podem ser utilizadas como:

- » Sensores de estado de porta aberta, alertando com bips e mensagens na tela do MIP IP.
- » Sensores no modo de intertravamento.

Teclado USB

O teclado é utilizado para facilitar o cadastro e configuração no MIP IP. Através dele é possível navegar nos menus e realizar qualquer programação do dispositivo ou sistema, como por exemplo, consultas de eventos, etc.

Cabo RJ45

Com o cabo RJ45 conectado ao MIP IP e a um computador (notebook ou desktop) ou um roteador permite que um computador que tenha o software de configuração/ cadastro (SGA 1000 IP por exemplo) instalado e conectado a mesma rede, realizar todas as configurações do sistema e fazer consultas de eventos, inclusive gerar relatórios detalhados dos acessos registrados pelos dispositivos.

4.5. Produtos integrados com MIP 1000 IP

O MIP 1000 IP tem suporte a comunicação com os dispositivos abaixo através do barramento RS485, possibilitando assim gerenciá-los pelo MIP 1000 IP.

- » XRE 1000 PLUS
- » XLT 1000 ID
- » XPE 10xx ID
- » Bio Inox Plus SS 311 MF
- » CT 500 1P
- » SS 3530 MF W
- » Remote
- » SS 3430 MF BIO
- » SS 3420 MF BIO
- » SS 3540 MF FACE EX
- » CT 3000 2PB
- » XPE 1001/1013 BIO
- » SS 3540 MF FACE BIO EX
- » SS 1530 MF W
- » SS 1540 MF W

5. Operação/Programação





O MIP 1000 IP é um equipamento de uso do profissional da portaria, em seu modo normal de funcionamento durante o dia a dia. Haverá também modos de acesso destinados a administradores e instaladores do equipamento com níveis de permissões, possibilitando ações/configurações restritas.

A seguir são descritas as possibilidades de uso do MIP IP a serem realizadas pelo porteiro/instalador:

- » Monitorar todos os eventos de entrada e saída através do display.
- » Liberar acessos aos portões de pedestres e automóveis.
- » Incluir, editar e apagar chaveiros RFID (Mifare), senhas de usuários, digitais, faces e controles remotos XTR 1000 de moradores, bem como usuários e dispositivos.
- » Configurar teclas dedicadas para acionamento das suas saídas ou das saídas de qualquer dispositivo configurado.
- » Ajustar hora e data.
- » Configurar função *Desperta porteiro*.
- » Configurar função *Pânico*.
- » Editar rótulos de identificação dos leitores cadastrados no sistema.
- » Configuração do tempo em que os eventos serão exibidos no display.
- » Configurar mensagem de descanso no display.
- » Liberar acesso de prestador de serviço e visitante.

5.1. Descrição de ícones

Existem situações na qual o MIP irá sinalizar em seu display alguns status, sendo estes identificados através de seguintes ícones agrupados por notificações:

	Time Out (dispositivo desconectado do barramento por mais de trinta segundos) e/ou acionamento de sensores (se ativos) e/ou necessidade de sincronizar o dispositivo.
	Teclado conectado ao MIP 1000 IP para configurações e cadastro.
	Cabo RJ45 conectado ao MIP 1000 IP.
	Notificação de controle(s) remoto com bateria baixa (exibido quando o controle remoto de um usuário estiver com bateria baixa e for acionado).
	Pen Drive conectado para atualização de firmware e backup.

5.2. Inicializando o sistema

Ao ligar o MIP 1000 IP, após a exibição da versão e a tela de carregamento dos dados contidos internamente, o display exibirá a tela de descanso, que contém as informações de data, hora e nome do condomínio, conforme apresentado nas imagens a seguir.



Tela inicial com indicação de versão



Tela de inicialização



Tela de descanso

5.3. Telas de eventos

Durante o funcionamento normal, quando ocorrer algum evento, o MIP IP exibirá a tela de evento, informando o número do apartamento, nome e tipo do usuário, dispositivo onde ocorreu o evento, a saída que foi acionada e o tipo de acesso (Acesso por senha, via apartamento, por chaveiro, via controle, via digital e via face). Também informará os dados da placa, modelo e cor do veículo se estes dados estiverem preenchidos.

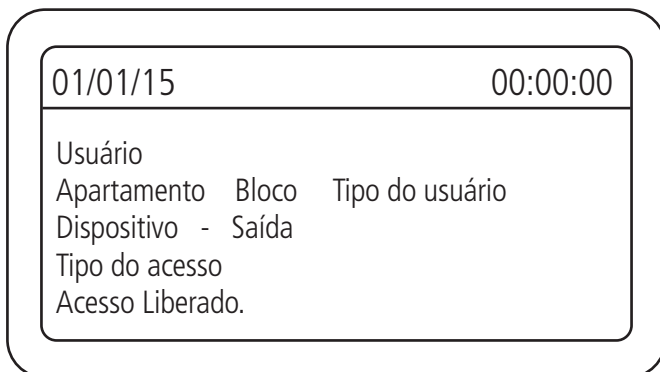

Eventos de acesso nos dispositivos

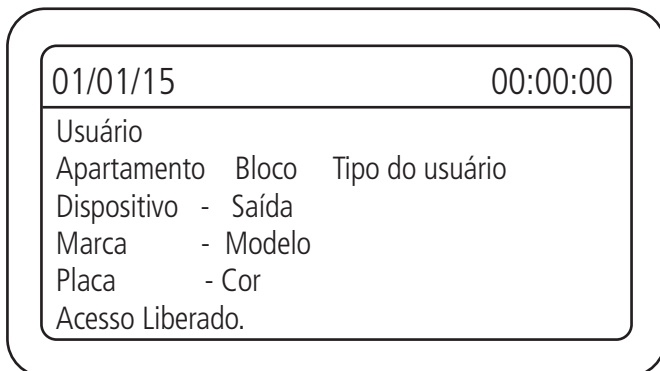

Eventos de acesso com as informações do veículo

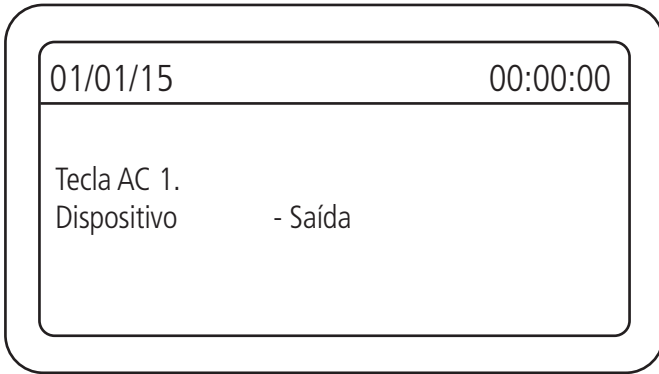

Evento de acesso via teclas de acionamento programáveis do MIP

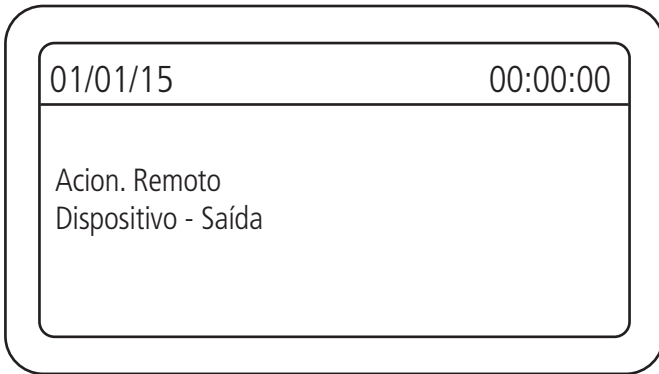

Evento de acesso remoto no dispositivo, através das teclas do SGA 1000 IP ou software integrador



Evento de pânico do sistema que informa o usuário que ativou e em qual dispositivo

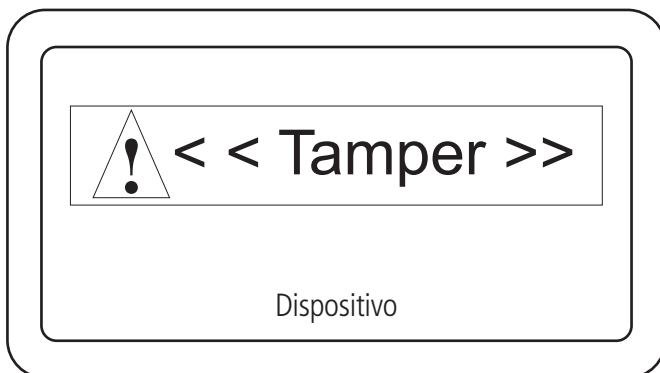

Evento de tamper do sistema indicando qual dispositivo foi violado (verificar no manual do dispositivo se possui esta funcionalidade)



Evento de arrombamento que informa qual porta foi violada

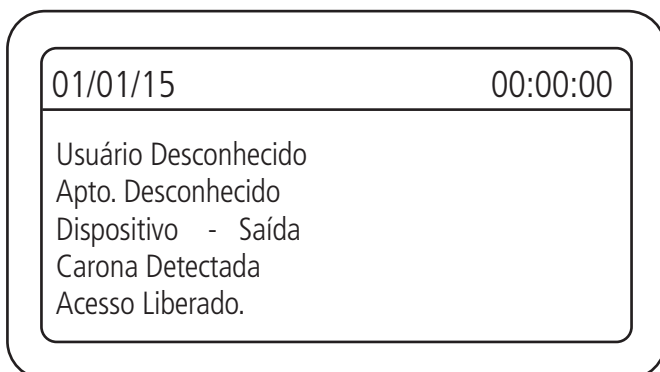

Evento sinalizando a carona no dispositivo XRE 1000

» **Função Carona:** quando habilitado a função para o XRE, o mesmo gera um evento informando que um carro passou pelo portão sem registro no MIP. O evento é sinalizado através do sensor instalado no portão.

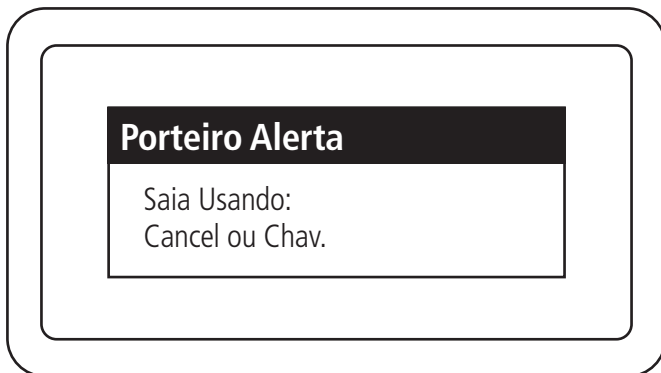



Evento de alerta sonoro para o porteiro (vigilante) em uma faixa de horário para mantê-lo atento.

5.4. Teclas de acesso rápido

Com o MIP na tela de descanso ou inicial é possível verificar as notificações do sistema, consultar chaveiros RFID (Mifare) e controles XTR 1000, verificar o status da rede, realizar o teste de comunicação no barramento RS485 e consultar a versão de firmware do MIP IP.

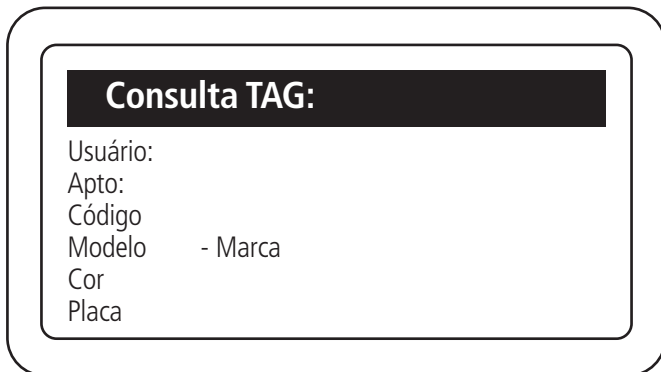
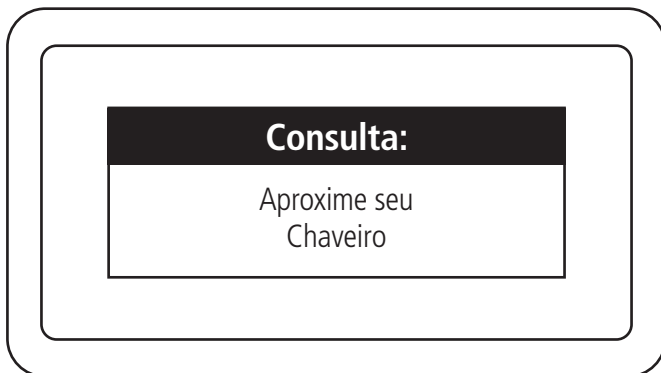
1. Para consultar se um chaveiro RFID (Mifare) já está cadastrado no sistema, com o MIP IP na tela de descanso ou inicial, pressione a tecla **1** e aproxime o chaveiro RFID no campo  para reconhecimento;



2. Quando aparecer o ícone  na tela de descanso ou inicial do MIP IP, pressione a tecla 2 para visualizar a notificação do sistema;

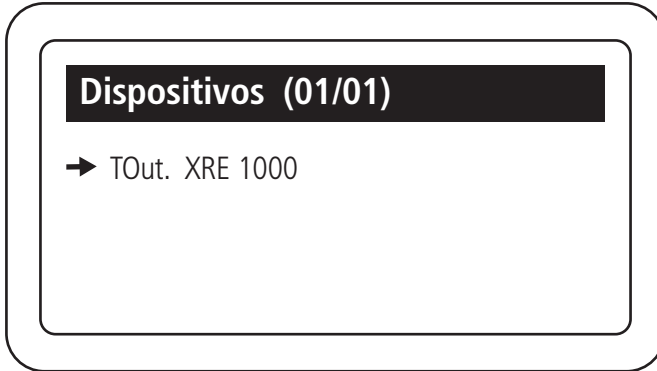

3. Para consultar se um controle XTR 1000 já está cadastrado no sistema, com o MIP IP na tela de descanso ou inicial, pressione a tecla 3 e segure o botão *B* do controle até que o mesmo seja reconhecido.

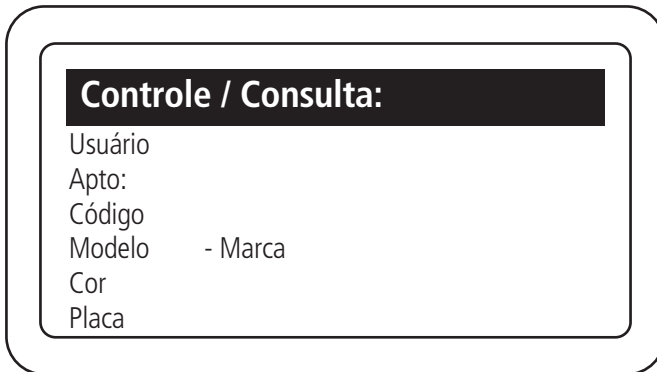
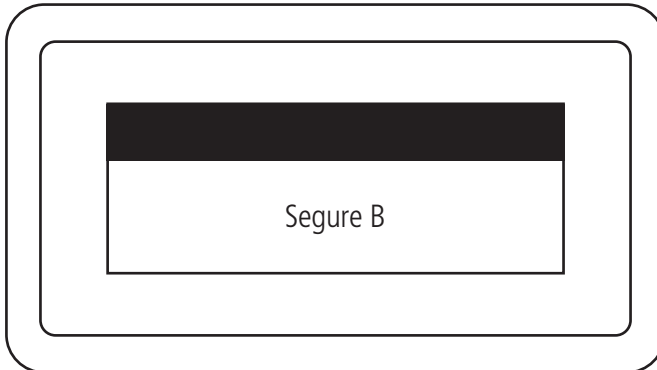

4. Para consultar as informações da rede IPv4, com o MIP IP na tela de descanso ou inicial, pressione a tecla 4.

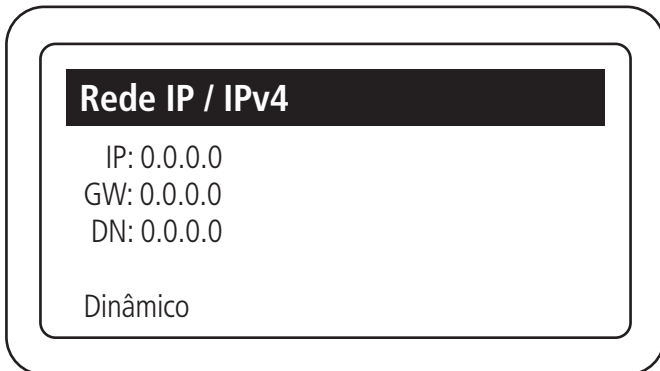

5. Para realizar uma análise na comunicação do MIP IP com os dispositivos do barramento RS485, é necessário seguir os seguintes passos:

1º Passo: com o MIP na tela inicial, pressione a tecla 7:

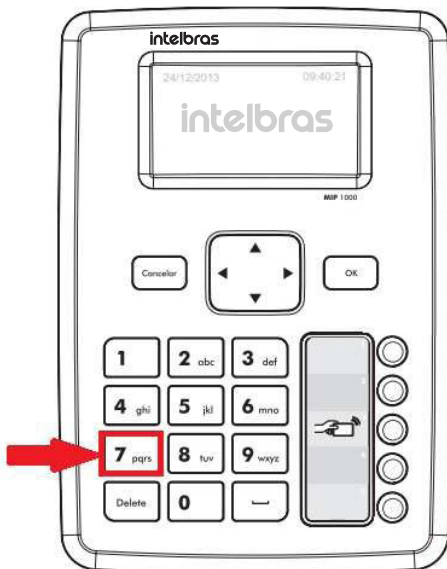

2º Passo: selecione o dispositivo que deseja analisar:

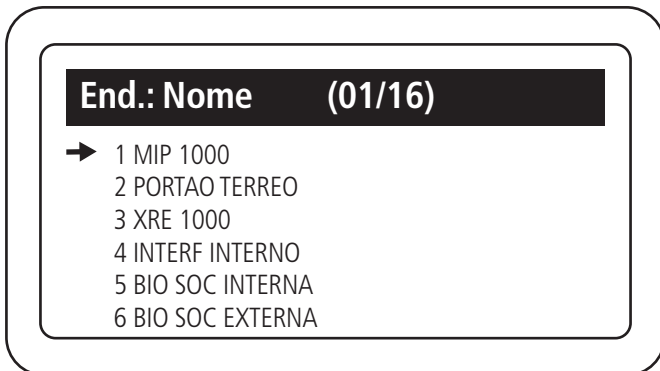

3º Passo: verifique a quantidade de erros na comunicação entre o MIP e o dispositivo selecionado, conforme informações abaixo:

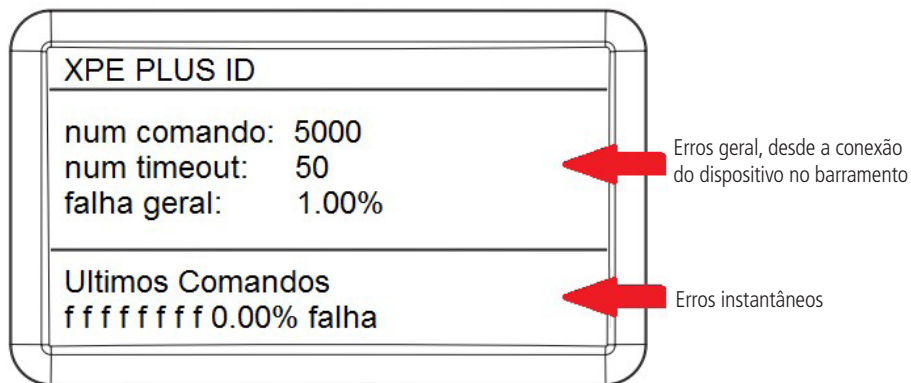

Obs.: o num comando são todos os comandos enviados para o dispositivo e o num timeout são quantos destes falharam.

Importante: esse teste permite analisar se existem problemas de comunicação no barramento. Como referência, erros abaixo de 10% normalmente não causam problemas de comunicação. Caso esse valor esteja muito acima, é necessário investigar, conforme sugestões abaixo:

- » Ligue os dispositivos individualmente no barramento e realize a análise novamente, pois um dispositivo pode causar a falha de comunicação de todos os outros.

Obs.: é possível zerar o contador de erros reiniciando o MIP ou pressionando a tecla Delete, dentro da análise do dispositivo. A tecla Espaço zera o contador de todos os dispositivos de uma só vez.

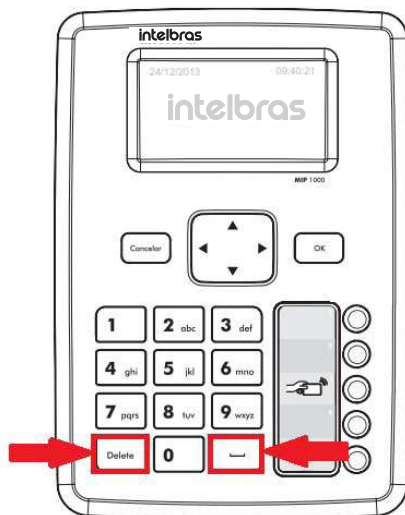

- » Identificando o dispositivo ou o enlace de cabos que geram o problema no barramento, realize algumas verificações, tais como:
 - » Se existem curtos ou outros problemas na fiação, testando continuidade e impedância do cabeamento;
 - » Se o problema é solucionado ligando os dispositivos através de uma fiação externa;
 - » Se funciona deixando apenas a alimentação e barramento ligados, desligando todo o restante do produto (fechadura, ramal, sensores, etc);
 - » Se existem outros produtos ligados na mesma fonte do dispositivo, causando interferências;
 - » Se ligar uma fonte exclusiva, ao lado do dispositivo, se o problema deixa de acontecer;
 - » Se ocorre o mesmo problema ligando o dispositivo ao lado do MIP.

6. Para consultar a versão de firmware do MIP IP, com ele na tela de descanso ou inicial, pressione a tecla espaço.

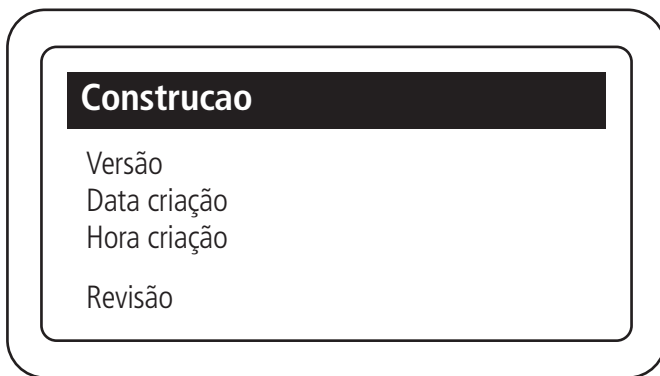

5.5. Acesso ao MIP 1000 IP

Pressione *ENTER* ou *OK* para começar:

Importante: o usuário configurado de fábrica para autenticação é o **admin** e a sua senha é **123456**. Com a autenticação realizada o usuário terá acesso ao menu do MIP 1000 IP para realizar as configurações desejadas. Durante as configurações, sempre ocorrerá a necessidade de confirmar ou cancelar uma opção, para isso, pressione *Ok* ou *Cancelar* quando estiver utilizando o teclado do MIP e *Enter* ou *ESC* através de um teclado USB externo. No segundo caso, a tecla *TAB* alternará as telas, sendo este papel aplicado também às teclas direcionais do MIP ou do teclado.

Pressione *ESC* ou *Cancela* para retornar Menu anterior.

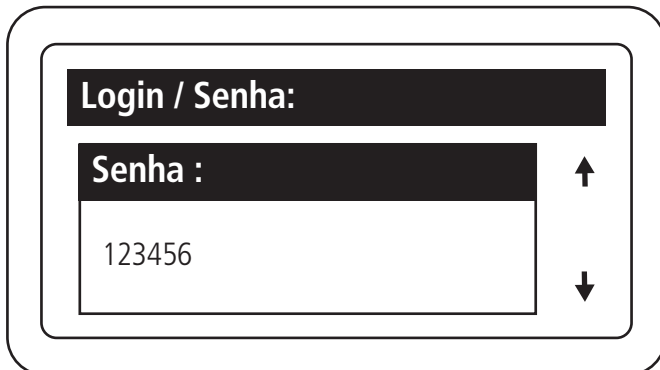
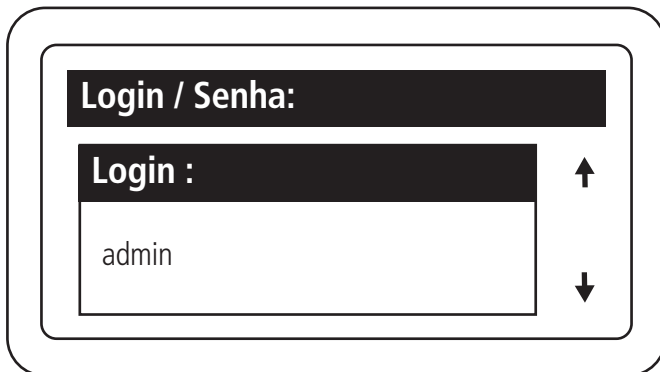

OK!

Usuário Autenticado
Como Administrador

5.6. Cadastro

Para cadastrar, editar, consultar ou excluir usuários, controles remotos, chaves, digitais, faces e dispositivos, entre na opção *Cadastro* no *Menu Principal*.

Principal:

- Cadastro
- Eventos
- Notificações
- Config. Teclas
- Config. Sistema
- Sair



As operações de cadastros, serão bloqueadas quando o MIP 1000 IP estiver conectado ao software.

Cadastro:



- Voltar
- Desconectar Software

MIP 1000 IP
conectado ao
Software

Ao selecionar *Desconectar software* O MIP 1000 IP irá fechar as conexões com o software e permitirá o cadastro via Menu. Ao finalizar as operações e voltar para a tela inicial, o MIP 1000 IP permitirá conectar ao software novamente.

Usuário

Cadastro de moradores

Para cadastrar um novo usuário é necessário realizar os seguintes passos:

Cadastro:

- Usuário
- Dispositivo
- Chaveiro (s)
- Controle (s)
- Digital (s)

Usuário:

- Incluir
- Editar
- Consultar
- Excluir

Usuario / Incluir :

Nome :

↑

↓

Nomear o usuário que está sendo cadastrado (máximo 34 caracteres)

Obs.: com as setas direcionais do teclado você consegue verificar todos os Menu do teclado.

Usuario / Incluir :

Tipo : ↑

Morador ↓

Definir o tipo de usuário como morador

Usuario / Incluir :

Apto : ↑

↓

Definir o número do apartamento do usuário (máximo 5 dígitos)

Usuario / Incluir :

Bloco : ↑

↓

Definir qual o bloco do morador

Usuario / Incluir :

Senha :

↑

↓

Definir a senha do usuário para acionamento das saídas dos dispositivos. A senha deve ser maior que 1000 e possuir de 4 a 8 dígitos. Para acionar, escolha a saída(1 ou 2) + senha.

Obs.: as senhas não podem ser repetidas.

Usuario / Incluir :

Chaveiros:

Aproxime seu
Chaveiro

↑

↓

Posicionar o chaveiro RFID Mifare 13,56 MHz que deseja cadastrar no campo  do MIP

Usuario / Incluir :

Chaveiros:

Chaveiro
Reconhecido

↑

↓

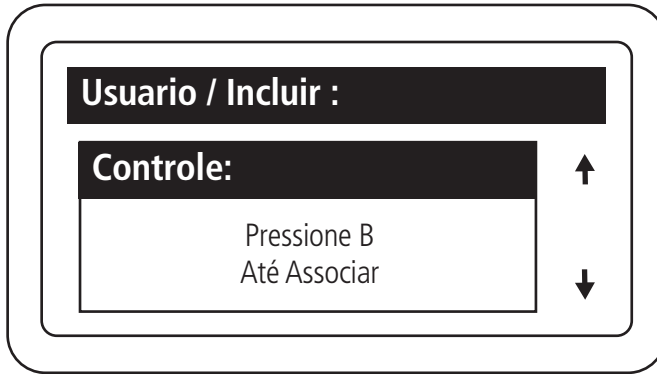

Manter o botão B do controle remoto pressionado, por aproximadamente quatro segundos, até que o MIP confirme a associação

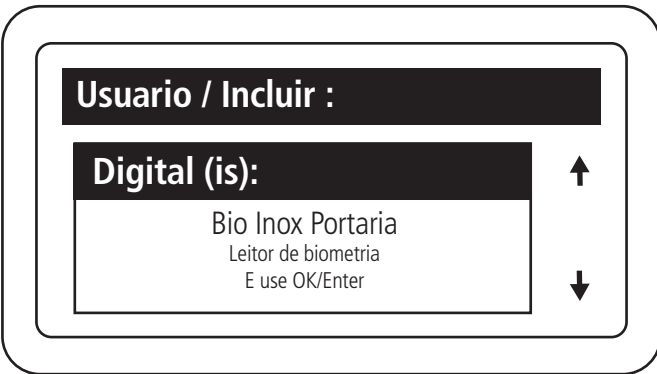
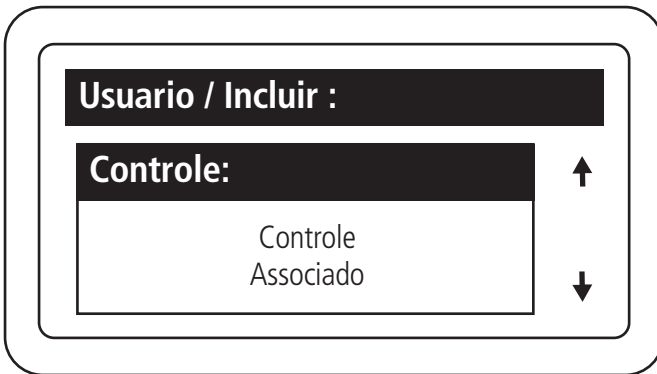

Selecione o dispositivo que realizará a captura da digital e pressione OK ou Enter para iniciar o cadastro

Ao selecionar o dispositivo, ele sinalizará as etapas de aproximação da digital. Seguir conforme suas orientações.



Insira a digital de acesso 3 vezes no dispositivo de acordo com o solicitado pelo MIP

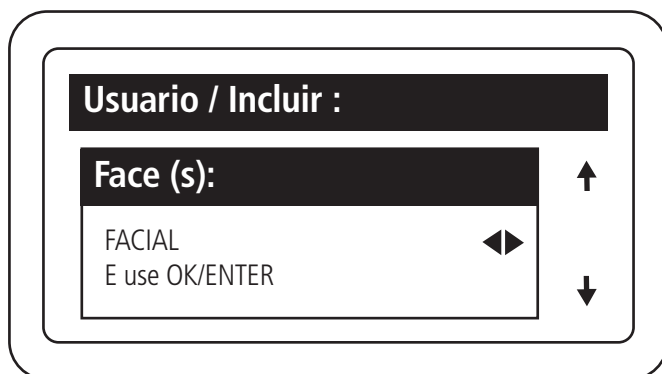
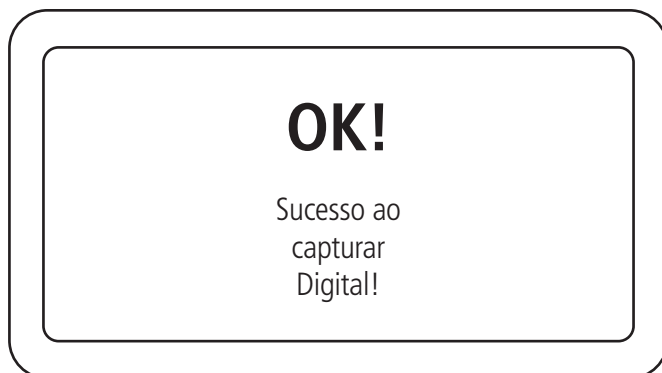

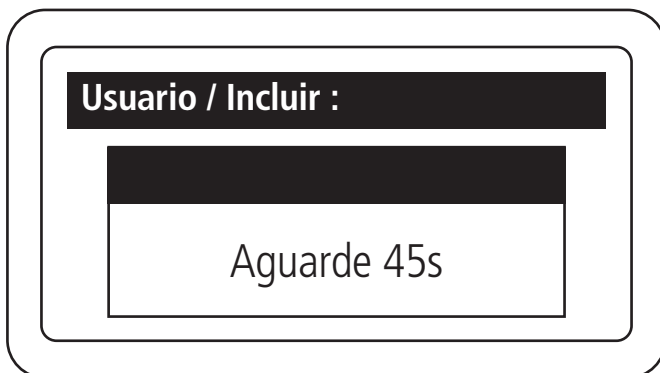

A pessoa a ser cadastrada tem que posicionar na frente do aparelho facial.

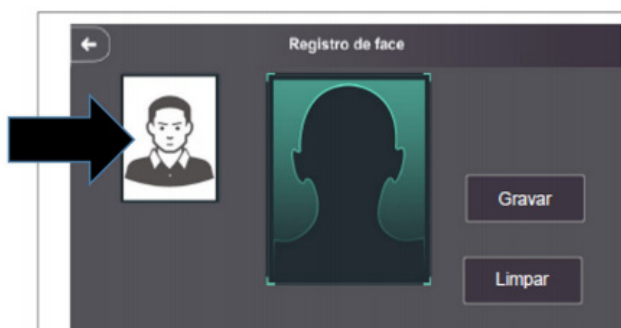

Após sua foto aparecer nítida na lateral pressione em *Gravar*. Caso a foto não estiver boa, pressione *limpar* e repita o processo anterior. No MIP IP aparecerá a mensagem Face foi encontrada.

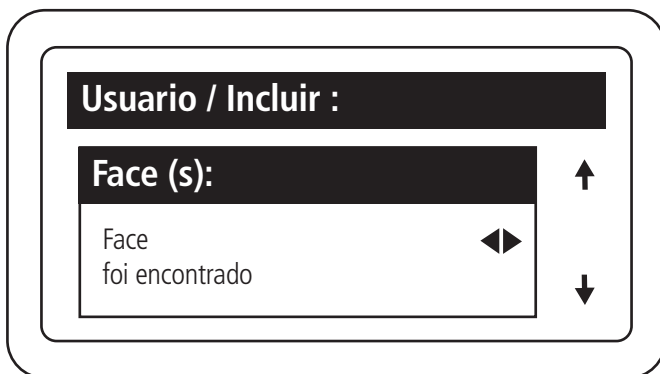

Usuario / Incluir :

Disp. Permitidos:

✓ BIO ACADEMIA
0646 Livres
E use OK/Enter

Configurar quais os dispositivos conectados ao barramento o usuário terá permissão de acessar através de controle remoto, chaveiro RFID (Mifare), senha, digital ou face (padrão de fábrica: usuários com permissão em todos os dispositivos cadastrados)

Atenção: se o item *Modo de cadastro* em *Conf. do sistema* estiver selecionado a opção *Avançado* (padrão de fábrica), no cadastro do usuário também poderão ser configuradas as seguintes informações:

Usuario / Incluir :

RG (Numeros):

Número do RG do usuário

Usuario / Incluir :

Email :

E-mail do usuário (máximo 34 caracteres)

Usuario / Incluir :

Tel. Residencial : ↑

() ↓

Número do telefone residencial do usuário

Usuario / Incluir :

Tel. Celular : ↑

() ↓

Número do telefone celular do usuário

Usuario / Incluir :

CPF : ↑

↓

Número do CPF do usuário

Ao finalizar o cadastro, pressionar *Ok* ou *Enter* para confirmar.

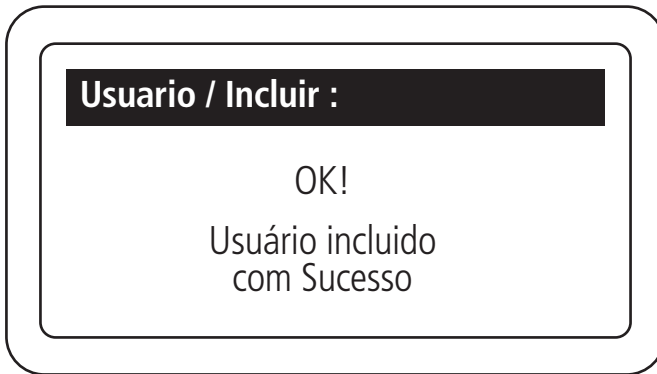

A screenshot of a confirmation dialog box. At the top, there is a black header bar with the text "Usuario / Incluir :". Below the header, the text "OK!" is centered. Underneath "OK!", the text "Usuário incluído com Sucesso" is centered.

Cadastro de visitante e prestador de serviço

Se no Cadastro do usuário for selecionado o seu tipo como Visitante ou Prestador de Serviço, algumas opções serão alteradas, conforme as telas a seguir:

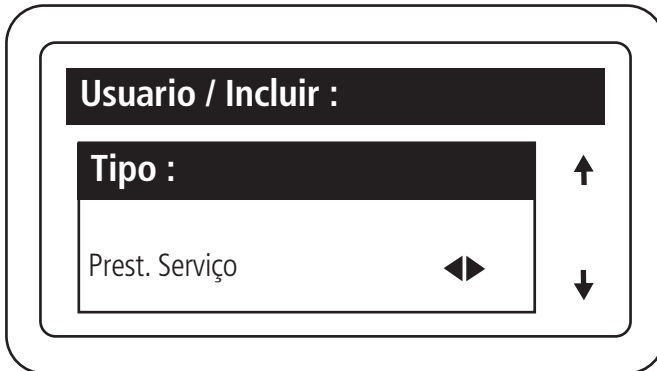

A screenshot of a dialog box for selecting a user type. It has a black header bar with "Usuario / Incluir :". Below the header is a dropdown menu with a black header "Tipo :". The dropdown is currently open, showing the text "Prest. Serviço" and a double-headed arrow icon. To the right of the dropdown are two arrow icons: an upward-pointing arrow above and a downward-pointing arrow below.

Selecionar o tipo de usuário como prestador de serviço ou visitante

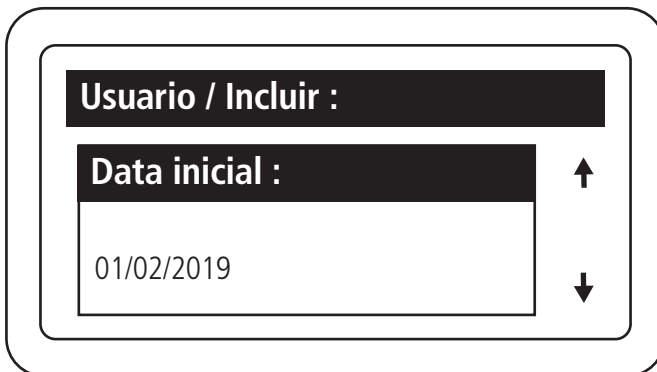

A screenshot of a dialog box for selecting a date. It has a black header bar with "Usuario / Incluir :". Below the header is a dropdown menu with a black header "Data inicial :". The dropdown is currently open, showing the date "01/02/2019". To the right of the dropdown are two arrow icons: an upward-pointing arrow above and a downward-pointing arrow below.

Informar a data inicial de acesso ao condomínio

Usuario / Incluir :

Data Final : ↑

31/12/99 ↓

Informar a data final de acesso ao condominio

Usuario / Incluir :

Início do Período : ↑

00 : 00 ↓

Informar o horário inicial de acesso ao condominio

Usuario / Incluir :

Final do Período : ↑

23 : 59 ↓

Informar o horário inicial de acesso ao condominio

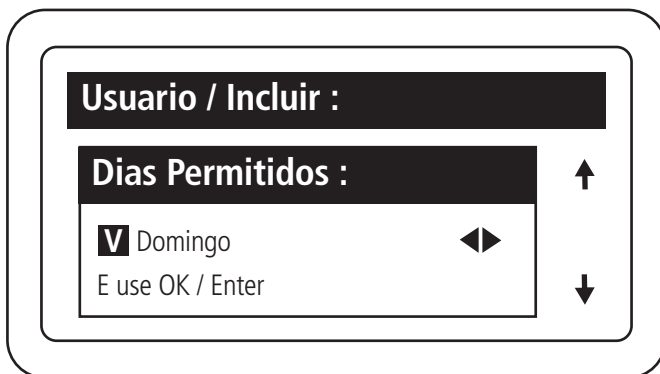

Informar os dias da semana que o acesso será permitido

Obs.: essa opção só está disponível quando o MIP IP está configurado com o modo de cadastro avançado.

Importante: além dessas funções, a diferença entre o cadastro de visitantes/prestadores de serviço e moradores, está na questão das digitais e faces, que só estão disponíveis para os moradores.

Dispositivo

Incluir dispositivo

Para cadastrar um dispositivo é necessário realizar os seguintes passos:

O dispositivo a ser cadastrado deve estar conectado no serial 1 ou serial 2 do MIP IP.

Obs.: após o cadastro, o dispositivo necessariamente precisa estar no serial 2 para comunicar com o MIP IP.



Atenção!

Os passos a seguir se referem a inclusão de dispositivo via serial 2.



Incluir dispositivo conectado no barramento

Cadastro / Dispositivo :

- Incluir Novo S1
- Incluir Novo S2
- Ressincronizar
- Editar
- Consultar
- Excluir

Selecionar a inclusão via serial 2

Dispost. / Buscar :

- XRE
- XLT - ID
- XPE - ID
- Biolnox
- CT500 - 1P
- Remote

Escolher o dispositivo

Dispositivo / Buscar

Buscando ...

12s



Dispositivos encontrados: 1



O MIP 1000 IP encontrará todos os dispositivos, do modelo selecionado, que estiverem ligados ao barramento

Nome (01 / 01) :

→ XLT

Obs.: o dispositivo que será cadastrado precisa estar alimentado e ligado no barramento serial 2, com o MIP IP. Os modelos XPE ID, XPE PLUS ID, XLT 1000 ID e XRE 1000 emitem bips de sinalização quando a seta, no menu acima, está sobre eles.

Disposit. / Incluir :

XLT
v.18 XX XX
Endereço: 255

→ Incluir Novo
Reincluir

Selecionar a opção incluir como novo

Obs.: caso escolha a opção Reincluir, o MIP irá substituir o dispositivo novo por outro que já existe no barramento com as mesma configurações sem a necessidade de colocar as informações abaixo.

Dispositivo / Incluir :

Nome :

↑

↓

Nomear o dispositivo que está sendo cadastrado

Definir o nome da saída 1 do dispositivo

Selecionar os tipos de acionamentos permitidos na saída 1 do dispositivo.

Importante:

- » **XRE 1000:** configura qual botão do controle remoto (Power, A e B) acionar a saída.
- » **XLT 1000 ID, XPE ID e XPE PLUS ID:** configura se a saída poderá ser acionada através de chaveiro RFID (Mifare) e senha, somente chaveiro RFID (Mifare) ou somente senha.
- » **SS 311 MF (Bio Inox):** configura se a saída poderá ser acionada através de biometria e chaveiro RFID (Mifare), somente biometria ou somente chaveiro RFID (Mifare).
- » **SS 3530 MF W (facial):** configura se a saída poderá ser acionada através de face e chaveiro RFID (Mifare) ou somente através de face.
- » **CT 500 1P (controladora):** só tem uma opção de configuração, sendo ela somente chaveiro.

Dispositivo / Incluir :

Tempo Acio. 01 ↑

02×0.5s ↓

Configurar o tempo, múltiplo de 0,5 segundo, de acionamento da saída 01 do dispositivo. O valor máximo deste campo é 99.

Dispositivo / Incluir :

Tempo Sens. 01 ↑

00×1s ↓

Configurar o tempo, múltiplo de 1 segundo, entre a abertura do sensor 01 e o disparo do aviso sonoro. O valor máximo deste campo é 99, sendo equivalente a 99 segundos. Caso este campo seja configurado com 0, desabilita a função de sensor de porta aberta para este dispositivo

Dispositivo / Incluir :

Nome Acion. 02: ↑

Saida02 ↓

Definir o nome da saída 2 do dispositivo

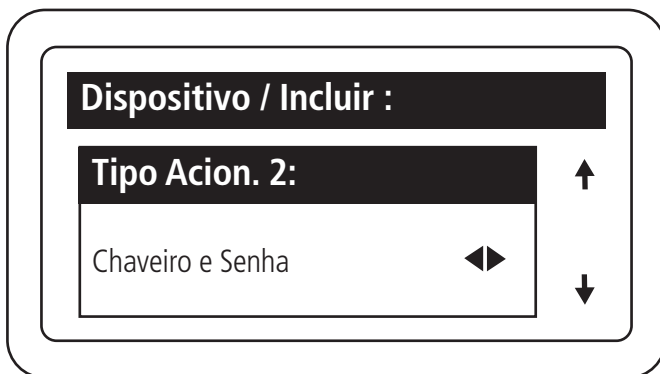

Selecionar os tipos de acionamentos permitidos na saída 2 do dispositivo

Importante:

- » **XRE 1000:** configura qual botão do controle remoto (Power, A e B) acionará a saída.
- » **XLT 1000 ID, XPE ID e XPE PLUS ID:** configura se a saída poderá ser acionada através de chaveiro RFID (Mifare) e senha, somente chaveiro RFID (Mifare) ou somente senha.
- » **SS 311 MF (Bio Inox):** não tem a saída 2.
- » **SS 3530 MF W (facial):** não tem a saída 2.
- » **CT 500 1P (controladora):** não tem a saída 2.

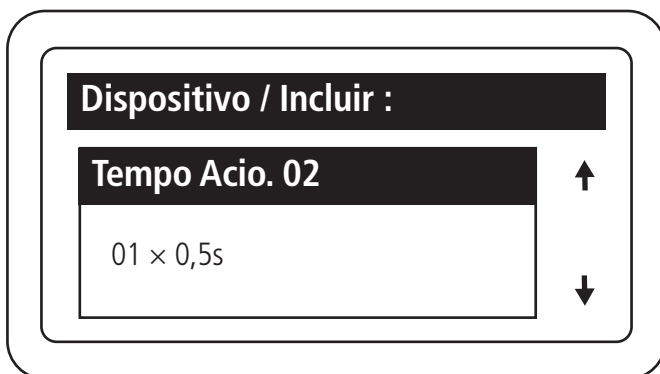

Configurar o tempo, múltiplo de 0,5 segundo, de acionamento da saída 02 do dispositivo, o valor máximo deste campo é 99.

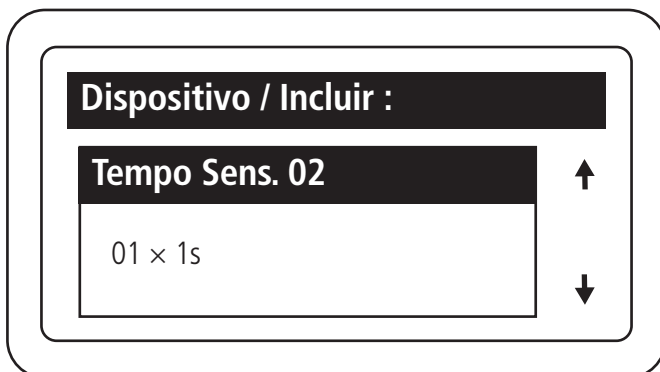

Configurar o tempo, múltiplo de 1 segundo, entre a abertura do sensor 02 e o disparo do aviso sonoro. O valor máximo deste campo é 99, sendo equivalente a 99 segundos. Caso este campo seja configurado com 0, desabilita a função de sensor de porta aberta para este dispositivo.

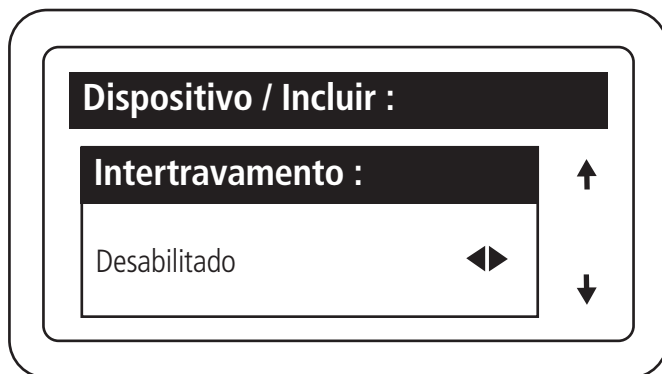

É possível habilitar a função de Intertravamento nos dispositivos com esta funcionalidade (XPE ID, XPE PLUS ID, XLT 1000ID e XRE 1000). Com esta função habilitada, uma das saídas só será acionada se o sensor da outra saída estiver fechado, ou seja, uma das portas/portões só abre se a outra estiver fechada.

Obs.: verificar exemplos de instalação com intertravamento nos guias dos dispositivos.

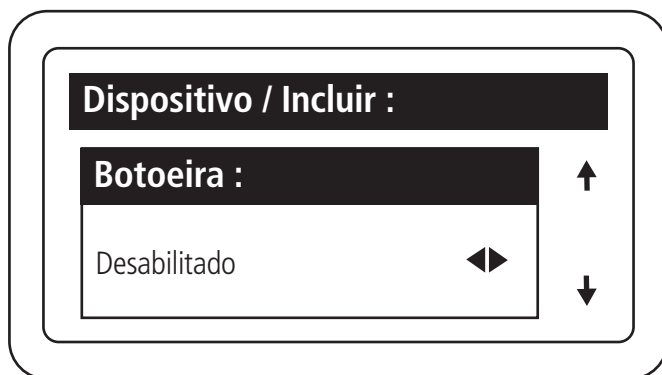

Configurar as entradas de sensor do dispositivo como botoeira

Existem algumas possibilidades de configuração:

- Sen.1&Fech.1
- Sen.2&Fech.2
- Sen.1&Fech.1 e Sen.2&Fech.2
- Sen.1&Fech.2
- Sen.2&Fech.1

Isso indicará em qual entrada de sensor a botoeira será ligada e qual saída ela acionará.

Obs.: os dispositivos XPE PLUS ID, SS 311 MF (Bio Inox), SS 3530 MF W (facial) e CT 500 1P (controladora) possuem saídas de botoeiras separadas, portanto não utilizam essa configuração.

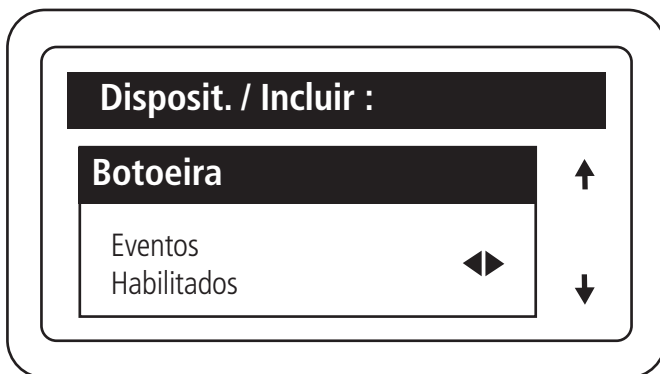

Habilitar e desabilitar os eventos de acionamento via botoeira

Obs.: função importante quando a saída relé de um dispositivo está ligada na entrada botoeira de outro. Desabilitando, evitará que cheguem dois eventos no MIP IP em cada acionamento.

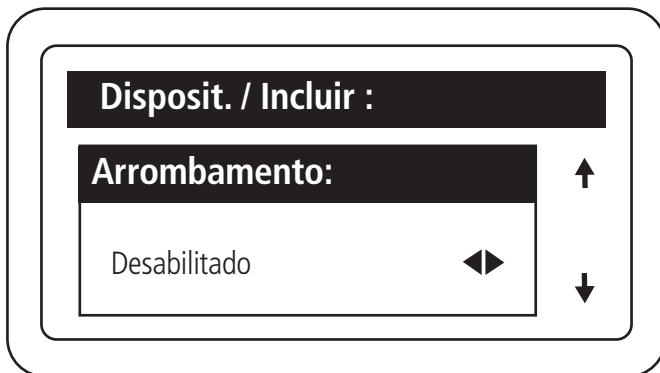

Essa função permite sinalizar quando uma porta foi aberta de forma forçada. Isso é possível quando o sensor ligado a ela é aberto e o dispositivo não recebeu nenhuma solicitação de acionamento.

Utilizando as setas ◀▶ laterais é possível habilitar e escolher quais função deseja.

Existem 3 opções de configuração para o arrombamento:

- » **Sensor 1 para fechadura 1 (Sen.1&Fech.1):** quando a porta onde a fechadura 1 for aberta de maneira forçada aparecerá no MIP 1000 o alerta de ARROMBAMENTO e o dispositivo emitirá um sinal sonoro.
- » **Sensor 2 para fechadura 2 (Sen.2&Fech.2):** quando a porta onde a fechadura 2 for aberta de maneira forçada aparecerá no MIP 1000 o alerta de ARROMBAMENTO e o dispositivo emitirá um sinal sonoro.
- » **Sensor 1 para fechadura 1 (Sen.1&Fech.2) e Sensor 2 para fechadura 2 (Sen.2&Fech.2):** quando a porta onde a fechadura 1 ou 2 for aberta de maneira forçada aparecerá no MIP 1000 o alerta de ARROMBAMENTO e o dispositivo emitirá um sinal sonoro.

Exemplo de ligação com evento de botoeira desativado:

No esquema de ligação abaixo temos 2 XLT 1000 id ligados em uma única porta. O evento botoeira do XLT 01 está desabilitado, sua botoeira está sendo acionada pelo XLT 02.

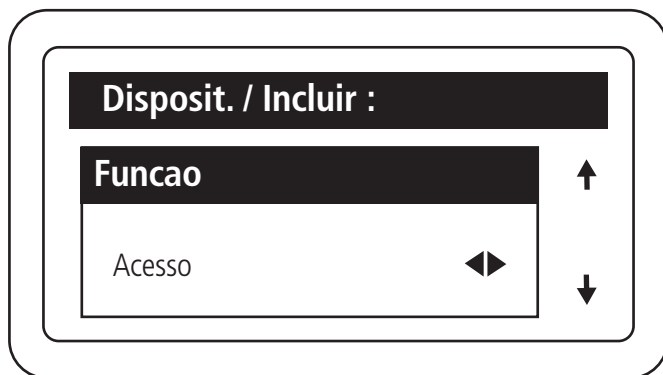
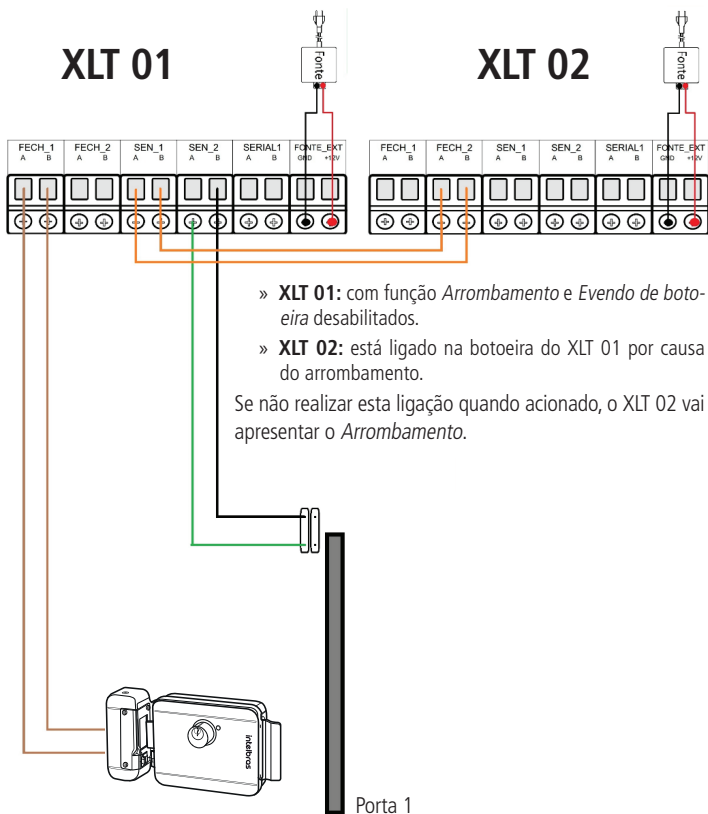

Configuração da maneira que o dispositivo vai funcionar

Existe 2 tipos:

- » **Acesso:** função normal para morador, visitantes e prestadores de serviço.
- » **Coletor:** essa função tem objetivo de descadastrar chaveiros RFID (Mifare) de visitantes e prestadores de serviço, ao serem utilizados no dispositivo. Ele não apaga os chaveiros de moradores.

Importante: essa função só está disponível para o dispositivo XLT 1000 ID.

Após estes passos confirmar com *Ok* ou *Enter* para continuar.

Obs.: para o produto XRE 1000 existe a função Carona. O objetivo desta função é gerar um evento informando que um carro passou pelo portão sem registro no MIP 1000.

Exemplo:

- » Carro 1 acionou e passou no portão.
- » Carro 2 passou aproveitando o portão ainda aberto (na tela do MIP IP vai aparecer *Carona detectada*).

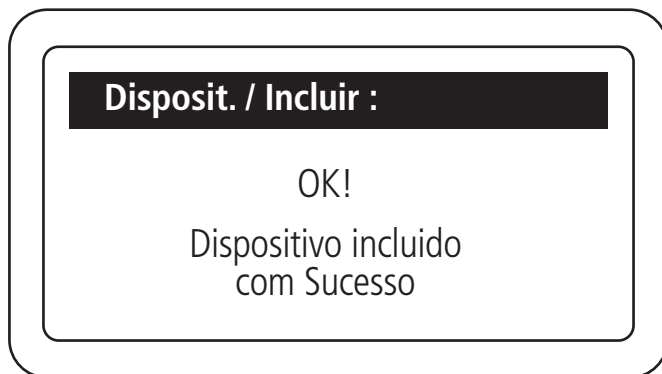

Fim do cadastro de dispositivo!

Importante: o cadastro através da serial 1 segue o mesmo padrão, porém os dispositivos precisam estar ligados no conector Serial1 do MIP IP.



Atenção: todos os tópicos(ressincronizar,editar,consultar e excluir) a seguir estão dentro do menu *Cadastro/dispositivo*.

Ressincronizar dispositivo

Este comando é utilizado quando um dispositivo apresentar problema no barramento e ficar com informações dessincronizadas do MIP IP. Isso gerará um alerta de falha de sincronismo com o dispositivo. Para resolver, basta seguir as etapas abaixo:



Nome (01 / 06)

- MIP IP
- XRE
- XLT - ID
- XPE - ID
- Biolnox
- CT500 - 1P
- Remote

Selecionar qual dos dispositivos em seu barramento que gostaria de resincronizar

Disposit. / Ressincronização :

OK!
Dispositivo foi
ressincronizado
com sucesso

Editar dispositivo

Para editar o cadastro de um dispositivo é necessário realizar os seguintes passos:

Cadastro / Dispositivo :

- Incluir Novo
- Ressincronizar
- Editar
- Consultar
- Excluir

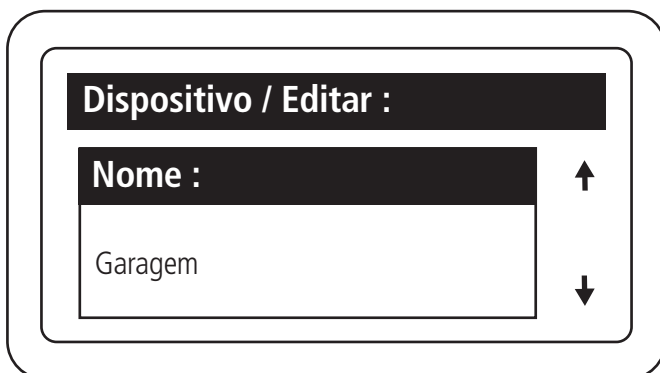
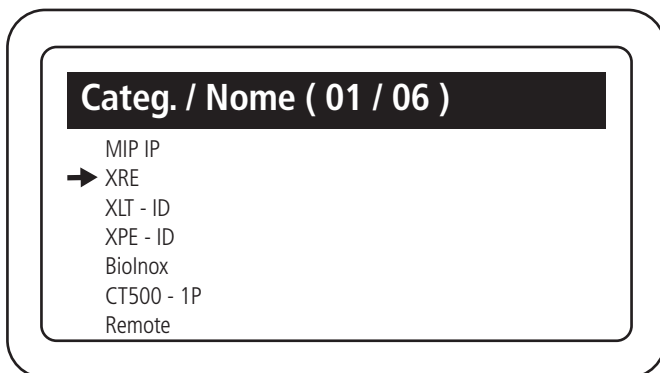

Nesse menu você consegue editar todas as informações colocados na hora do cadastro do dispositivo, no final da alteração aperte *Enter* ou a tecla *OK* do MIP.

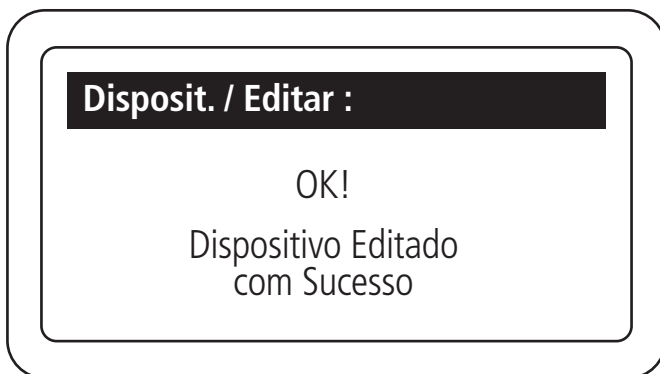

Consultar dispositivo

Para verificar as informações cadastradas nos dispositivos e a versão de firmware destes e do MIP 1000 IP, é necessário utilizar este menu seguindo os passos:

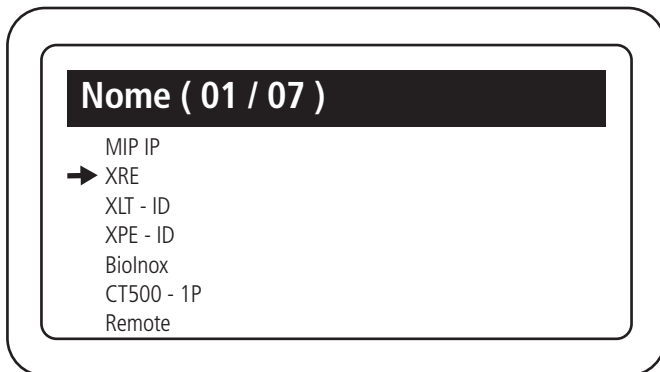
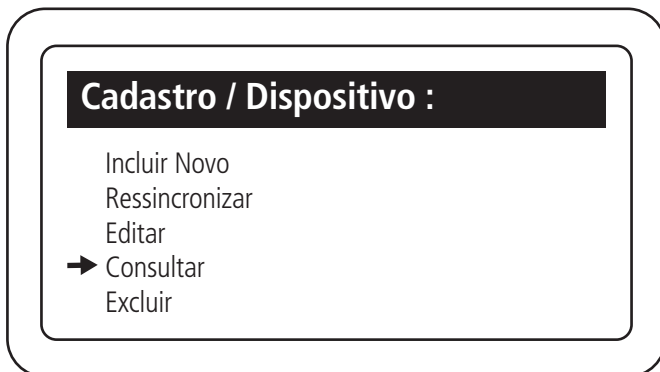

Escolher qual dispositivo você deseja consultar

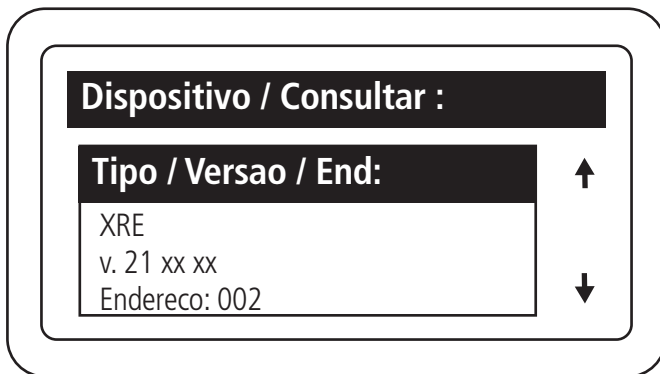

Pressionar Cancelar ou ESC para sair

Excluir dispositivo

Para excluir o cadastro de um dispositivo é necessário realizar os seguintes passos:

Cadastro / Dispositivo :

- Incluir Novo
- Ressincronizar
- Editar
- Consultar
- Excluir

Nome (01 / 06)

- MIP IP
- XRE
- XLT - ID
- XPE - ID
- Biolnox
- CT500 - 1P
- Remote

Selecionar o dispositivo que deseja excluir

Dispositivo / Excluir :

Dados Dispositivo :

XRE

↑

↓

Pressionar Ok ou Enter para continuar

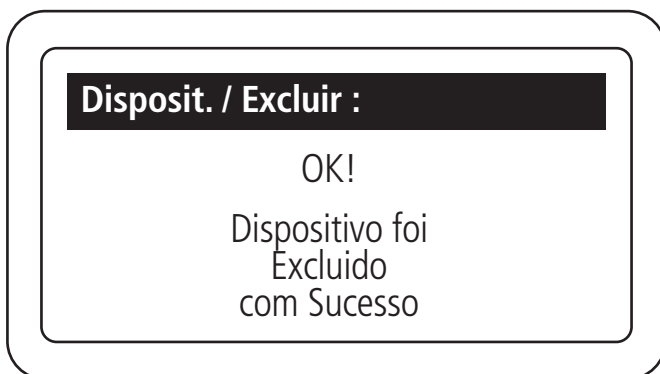
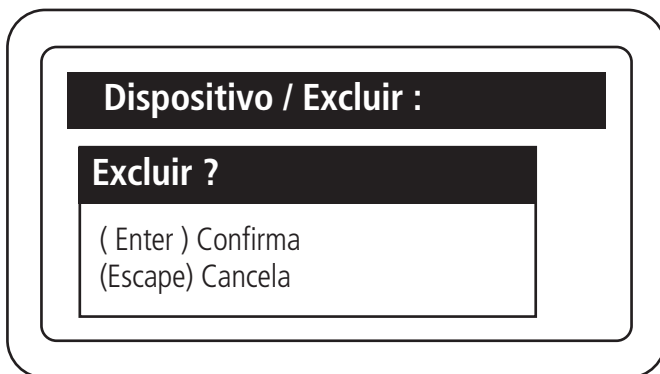

Obs.: ao excluir o dispositivo, ele não será mais acessado pelo MIP. Com isso, todos os usuários terão seu acesso bloqueado e se o mesmo estiver disponível no barramento com o firmware atualizado.

Chaveiros

Incluir chaveiro

Ainda no menu *Cadastro* do MIP 1000 IP você pode incluir chaveiro ao morador/prestador de serviço ou visitante, basta seguir os passos abaixo:



Cadastro / Chaveiro :

- Incluir Novo
- Editar
- Consultar
- Excluir

Usuário / Buscar :

Nome :



Neste campo você irá pesquisar qual morador/prestador de serviço ou visitante deseja incluir o chaveiro

Obs.: o usuário já precisa estar cadastrado ao sistema.

Apto | Nome (01/01)

- 102 - Morador

Selecionar o morador para realizar o cadastro do chaveiro

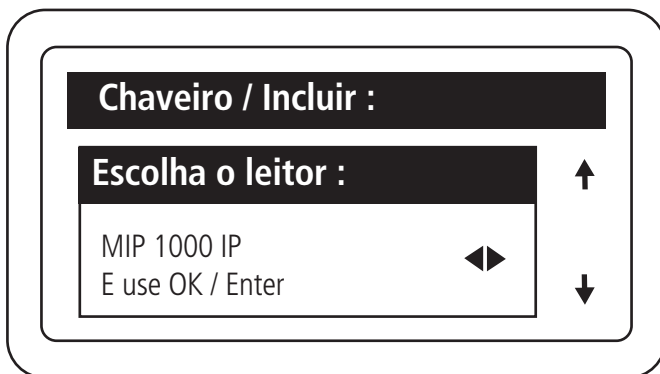

Selecionar em qual dispositivo o chaveiro será lido ou selecionar Digitar, caso o código seja digitado manualmente em hexadecimal

Obs.: os dispositivos que permitem a leitura são: MIP 1000 IP, XPE PLUS ID, XLT 1000 ID e CT 500 1P.

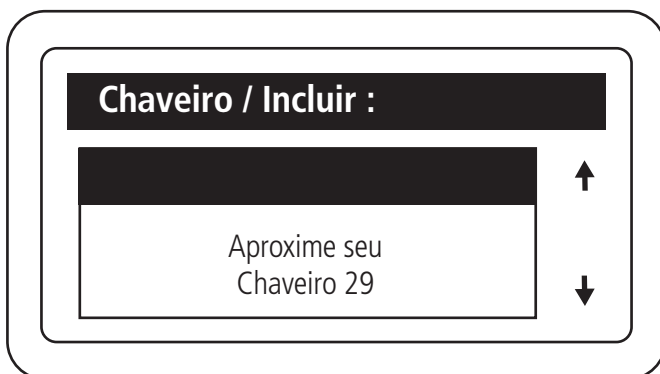

Selecionar em qual dispositivo o chaveiro será lido ou selecionar Digitar, caso o código seja digitado manualmente em hexadecimal

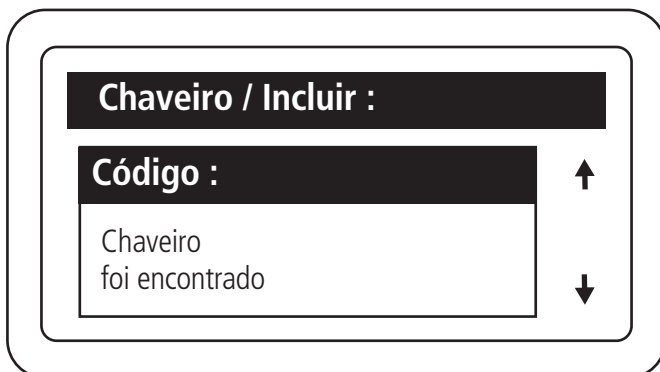

Pressionando a seta do teclado, você poderá inserir as informações opcionais de cadastro relacionado abaixo:

Chaveiro / Incluir :

Carro (Modelo) : ↑

↓

Chaveiro / Incluir :

Carro (Marca) : ↑

↓

Chaveiro / Incluir :

Carro (Cor) : ↑

↓

Chaveiro / Incluir :

Carro (Placa) :

↑

↓

OK!

Chaveiro
Incluído com
Sucesso

Pressione a tecla Enter ou OK para adicionar o chaveiro

Obs.: não é necessário preencher todos os campos, mas caso tenha mais de um chaveiro cadastrado facilitará a sua identificação.

Editar chaveiro

Neste menu você consegue alterar todas as informações preenchidas durante o cadastro citado anteriormente.

Consultar chaveiro

Neste menu você consegue consultar todas as informações preenchidas durante o cadastro citado anteriormente.

Excluir chaveiro

Cadastro / Chaveiro :

Incluir Novo

Editar

Consultar

→ Excluir

Chaveiro (s) (01 / 02)

→ 0xe9b1df1d
0xd9x1bf1e

Escolher qual chaveiro deseja excluir

Chaveiro / Excluir :

Tem certeza?

Código do chaveiro

Chaveiro / Excluir :

Excluir ?

(Enter) Confirma
(Escape) Cancela

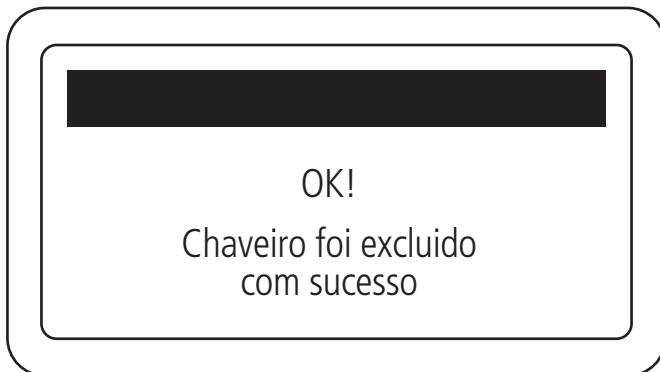

Controle

Incluir controle

No menu cadastro vamos incluir um novo controle para o usuário já cadastrado. Seguir os seguintes passos:

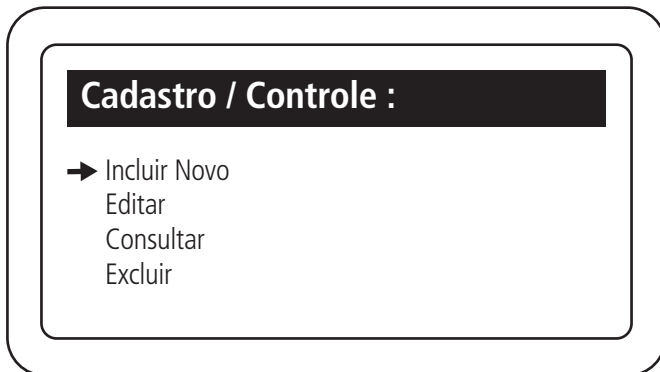

Usuário / Buscar :

Nome : ↑

Morador ↓

Digitar o nome de qual usuário você deseja incluir

Controle / Incluir :

Código : ↑

Segure B ↓
Até associar

Após incluir o controle aparecerá a mensagem *Controle foi encontrado* com a seta para baixo para preencher os dados opcionais.

Controle / Incluir :

Carro (Modelo) : ↑

↓

Controle / Incluir :

Carro (Marca) : ↑

↓

Controle / Incluir :

Carro (Cor) : ↑

↓

Controle / Incluir :

Carro (Placa) : ↑

↓

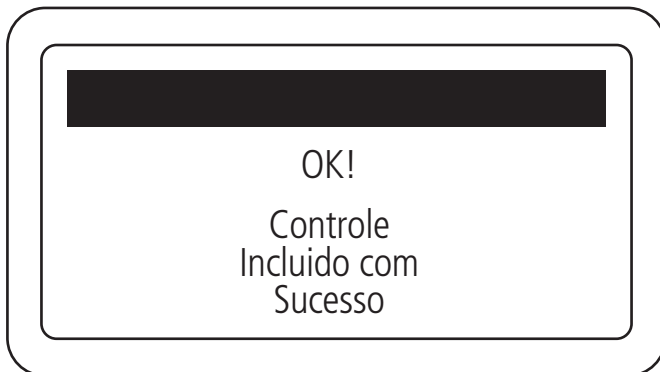

Editar controle

Neste menu você consegue alterar todas as informações preenchidas durante o cadastro citado anteriormente.

Consultar controle

Neste menu você consegue consultar todas as informações preenchidas durante o cadastro citado anteriormente.

Excluir controle

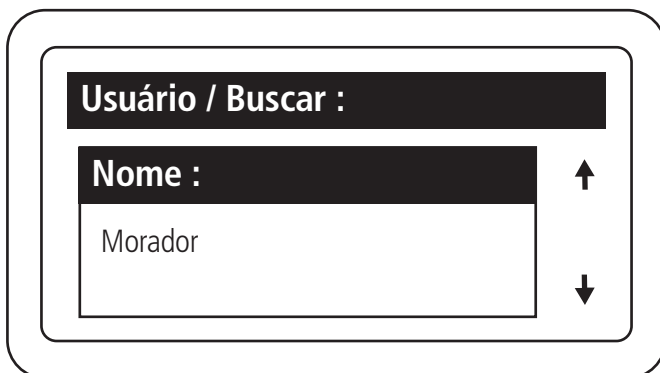
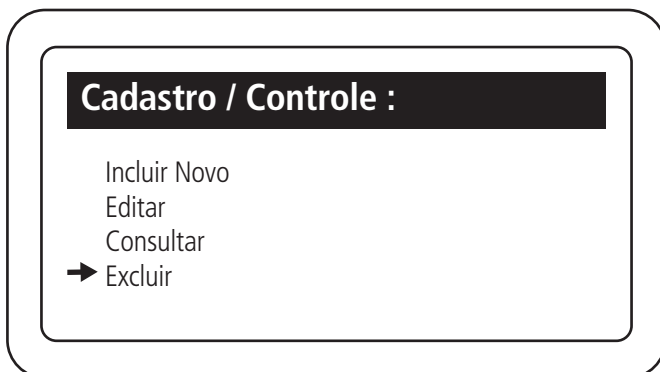

Controle (s) (01 / 01):

→ 1256074242

Controle / Excluir :

Tem certeza ?

1256074242

Pressionar Enter para excluir o controle ou ESC para cancelar

OK!

Controle
Excluido com
Sucesso

Digital

Incluir digital

Dentro do Menu cadastro você pode *Incluir/Editar/Consultar e Excluir digital*, basta seguir os passos abaixo:

Cadastro :

- Usuário
- Dispositivo
- Chaveiro (s)
- Controle (s)
- Digital (is)

Cadastro / Digitais :

- Incluir Novo
- Editar
- Consultar
- Excluir

Usuário / Buscar :

Nome : ↑

Morador

↓

Buscar qual morador irá incluir a nova digital

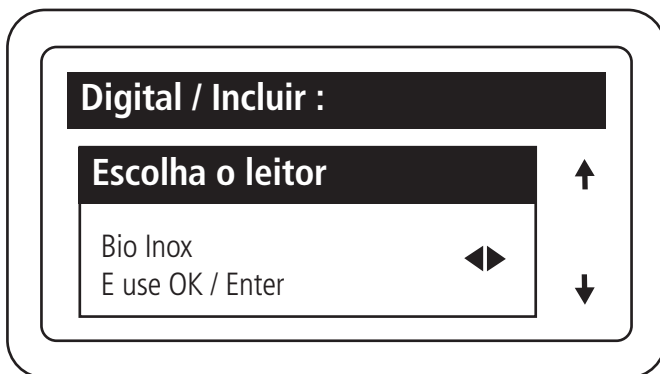

Escolher em qual leitor de digital irá cadastrar a digital

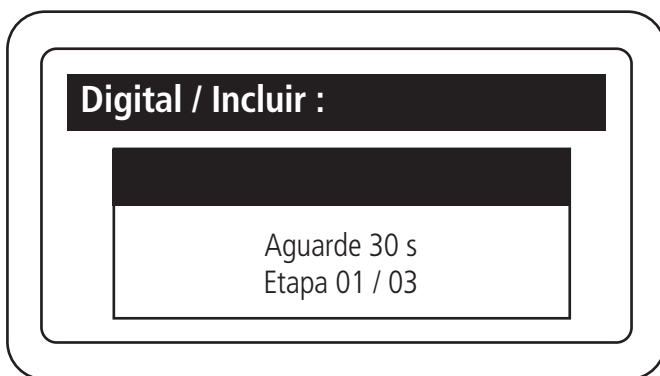

A digital deve ser inserida no Bio inox 3 vezes, conforme indicações no produto

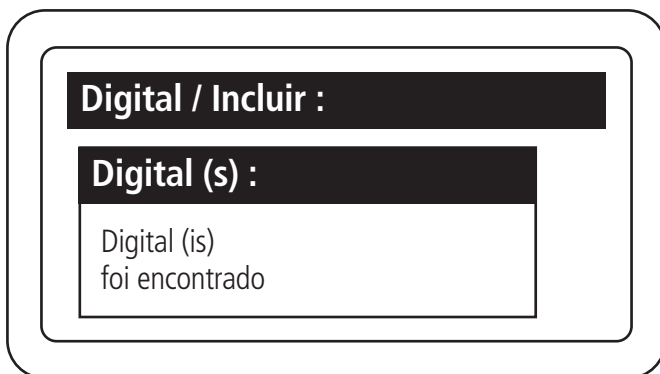

Digital / Incluir :

Tipo: ↑

Normal ◀▶ ↓

Digital / Incluir :

Tipo: ↑

Panico ◀▶ ↓

A digital de pânico é utilizada para alertar o porteiro (vigilante) de alguma coação/perigo.

Digital / Incluir :

Carro (Modelo): ↑

↓

Digital / Incluir :

Carro (Marca): ↑

↓

Digital / Incluir :

Carro (Cor): ↑

↓

Digital / Incluir :

Carro (Placa): ↑

↓

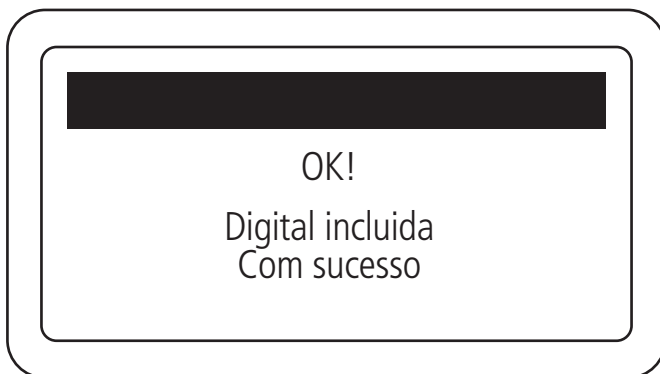

Pressione Enter para finalizar a inclusão da digital

Editar digital

Neste menu você consegue alterar todas as informações preenchidas durante o cadastro citado anteriormente.

Consultar digital

Neste menu você consegue consultar todas as informações preenchidas durante o cadastro citado anteriormente.

Excluir digital

Caso deseje excluir uma digital de um morador que não terá acesso com a digital deve seguir os seguintes passos:

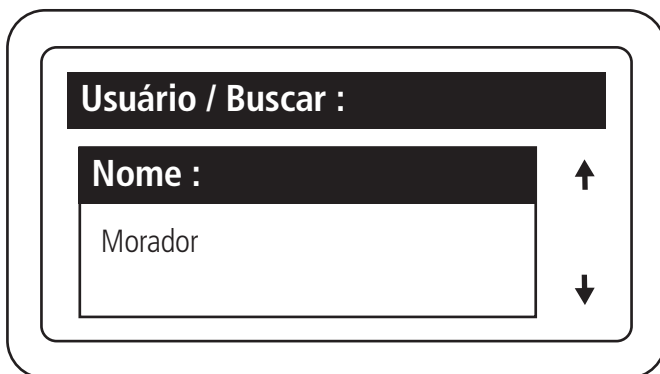

Buscar o morador para excluir a digital

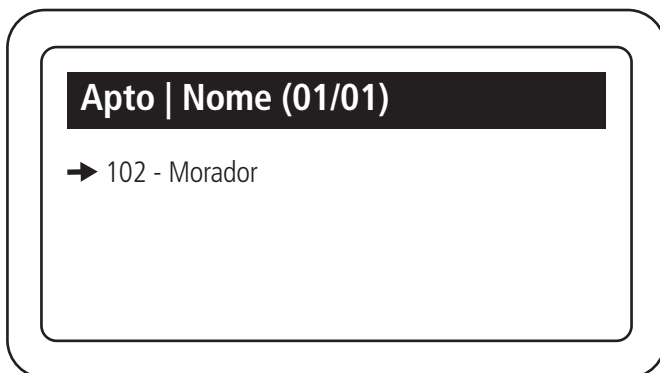

Após selecionar o morador pressione Enter

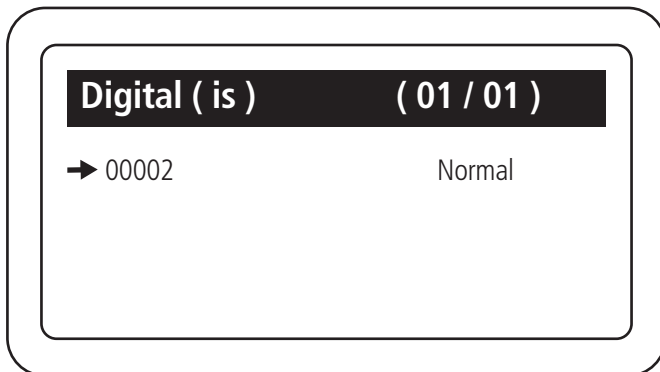

Selecionar qual digital no morador irá excluir

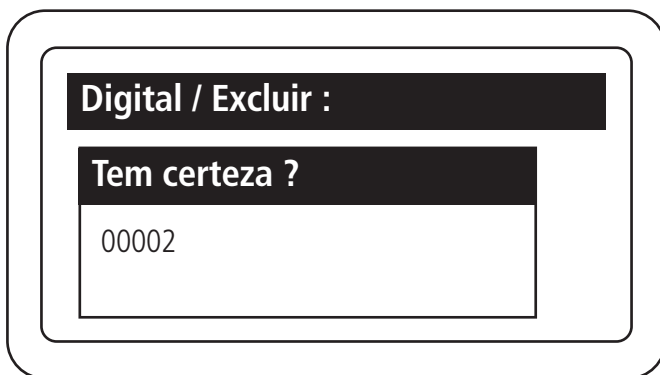

Pressionar Enter para excluir a digital ou ESC para cancelar

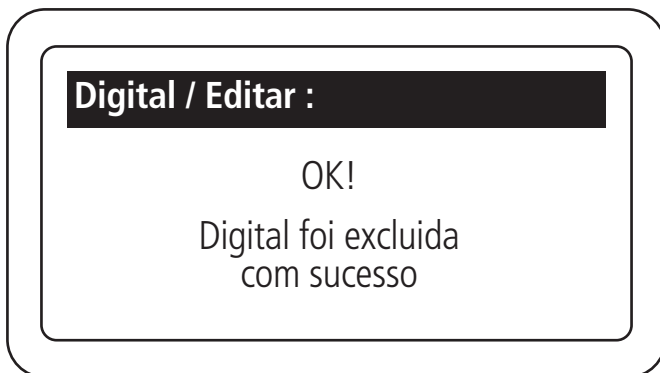

Faces

Incluir face

Dentro do Menu cadastro/face você pode incluir, editar, consultar e excluir faces, basta seguir os passos abaixo:

Cadastro :

- Usuário
- Dispositivo
- Chaveiro (s)
- Controle (s)
- Digital (is)
- Face (s)

Cadastro / Face :

- Incluir Novo
- Editar
- Consultar
- Excluir

Usuário / Buscar :

Nome : ↑

Morador

↓

Buscar qual morador irá incluir a Face

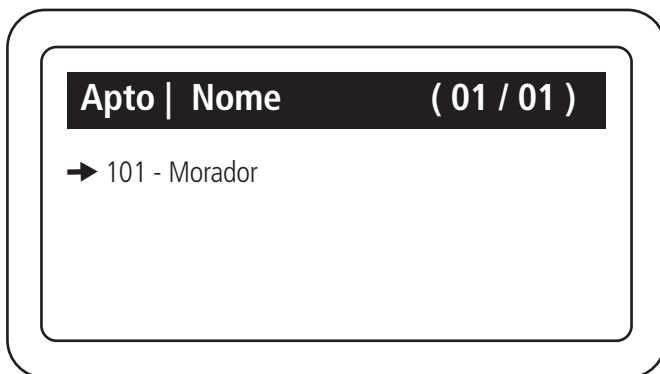

Selecionar o morador e pressionar Enter ou Ok

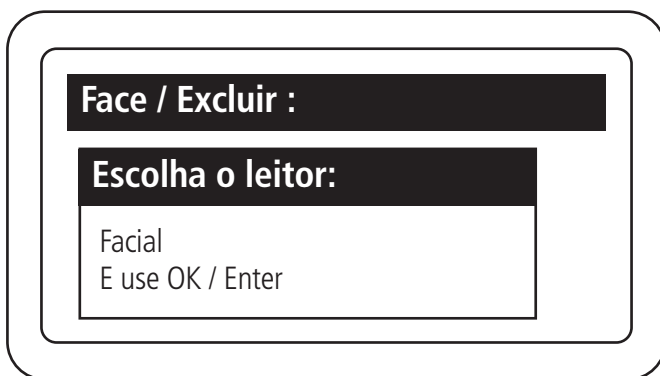

Escolher em qual leitor de Face irá cadastrar

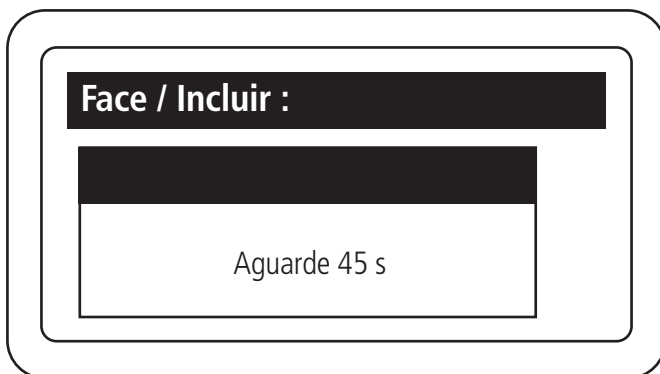

Durante os 45 segundos o MIP aguarda resposta do Facial.

A pessoa a ser cadastrada tem que posicionar na frente do aparelho Facial e seguir os passos abaixo:

Atenção antes do registro

- » Óculos, chapéus e barbas podem influenciar o desempenho do reconhecimento de rosto. Não cubra as sobrancelhas ao usar chapéus.
- » Atualize o cadastro caso haja uma grande mudança visual, como a retirada da barba, se houver dificuldade no acesso.
- » Mantenha seu rosto visível.

- » Mantenha o dispositivo a pelo menos dois metros de distância da fonte de luz e a pelo menos três metros de janelas ou portas; caso contrário, a luz solar direta pode influenciar o desempenho do reconhecimento de face do dispositivo.

Posicione sua cabeça na moldura de captura de fotos. Uma foto do seu rosto será capturada automaticamente.

- » Fique imóvel, não balance a cabeça ou o corpo, pois o registro pode falhar.
- » Enquadre todo o rosto, visão frontal e de olhos abertos;
- » Dê preferência a um fundo neutro;
- » Apenas um rosto deve aparecer na foto;
- » Evite sombras no rosto ou ao fundo;
- » Faça uma expressão neutra e natural;



Dispositivo Facial

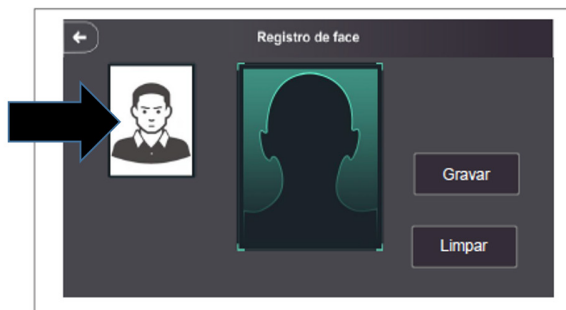

Após sua foto aparecer nítida na lateral pressione em *Gravar*. Caso a foto não estiver boa, pressione *Limpar* e repita o processo anterior. No MIP IP aparecerá a mensagem *Face foi encontrada*.

Obs.: caso haja necessidade você pode preencher os dados seguinte.

Pressione *Enter* no teclado ou *OK* no MIP IP.

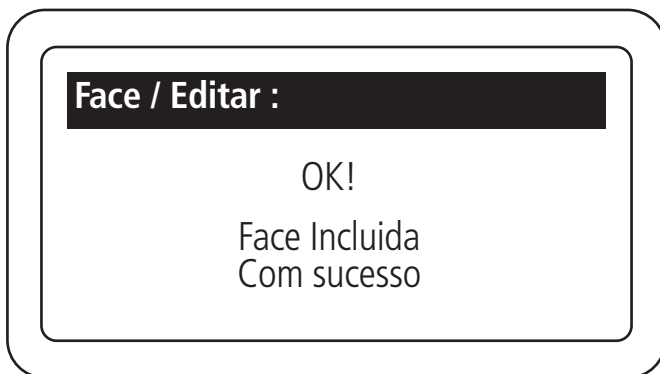

Editar face

Neste menu você consegue alterar todas as informações preenchidas durante o cadastro citado anteriormente.

Consultar face

Neste menu você consegue consultar todas as informações preenchidas durante o cadastro citado anteriormente.

Excluir face

Caso deseja excluir uma face de um morador que não terá acesso, deve seguir os seguintes passos:

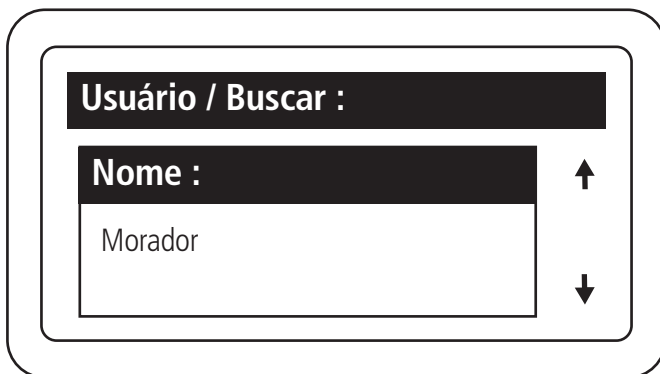

Busca o morador para excluir a face

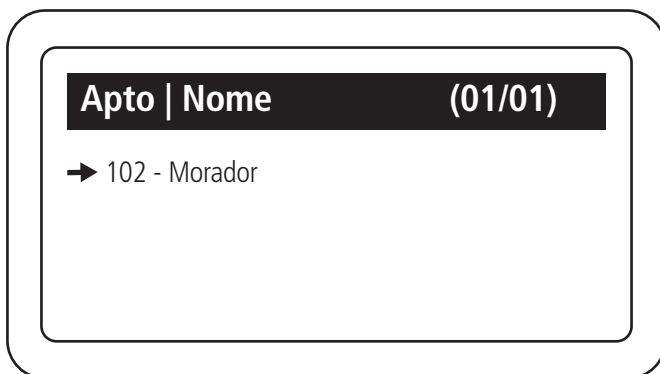

Após selecionar o morador pressione Enter

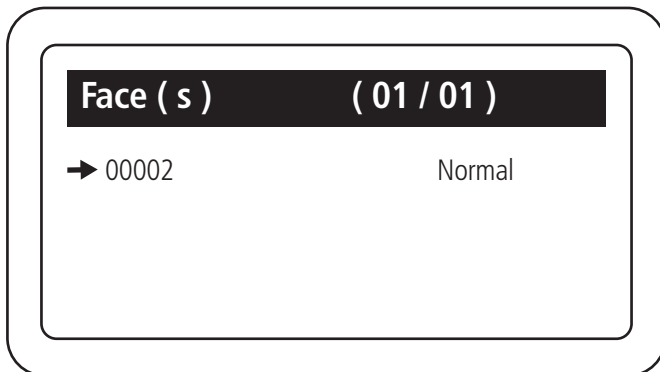

Selecionar qual face do morador irá excluir

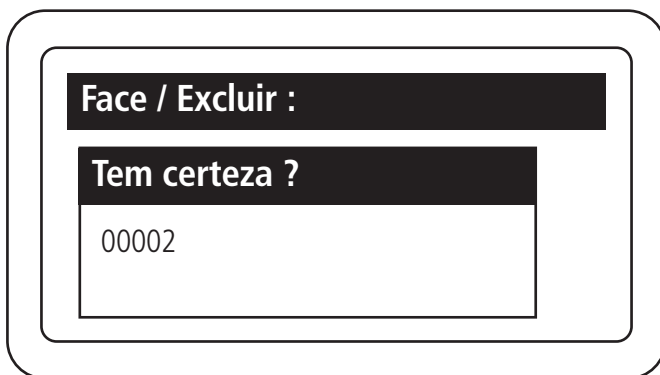

Pressionar Enter para excluir a digital ou ESC para cancelar

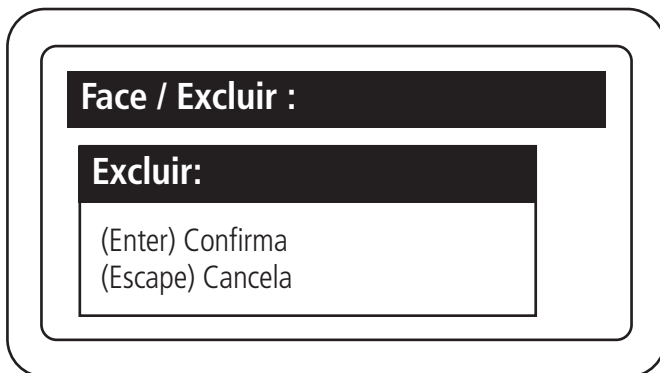

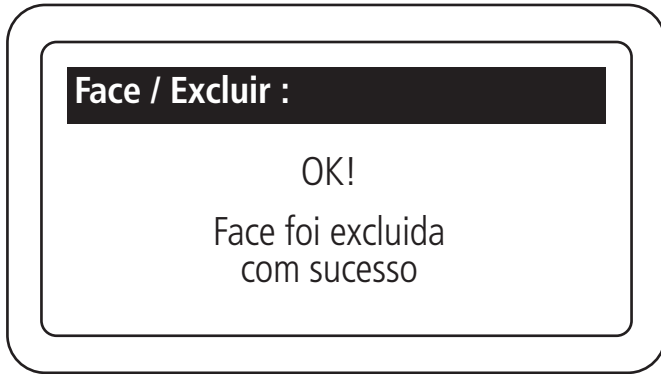

5.7. Eventos

Consultar Eventos

Nesse menu existe 3 tipos de consulta de eventos: (*Últimos eventos, Por usuário, Por Dispositivo*), segue abaixo descrição de cada consulta:

1. Últimos eventos

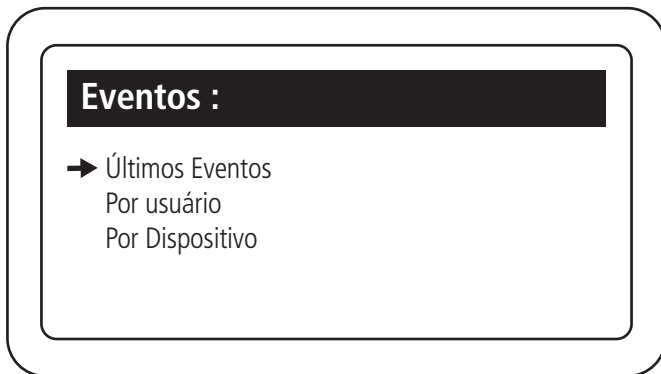
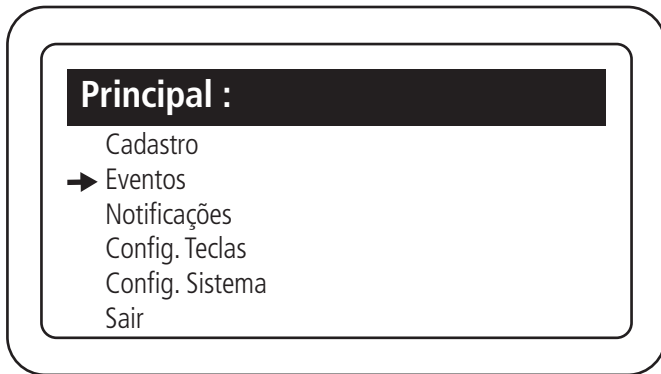

04/02/2019	13:22:14
Nome do morador	↑
Apartamento	
Dispositivo de acesso	
Acesso liberado.	↓

2. Por usuário

Usuário / Buscar :	
Nome :	↑
Morador	
	↓

Apto Nome	(01/01)
→ 102 - Maria	

Pressione Enter para ver os eventos do usuário

04/02/2019	13:22:14
Maria Apto 102 Portaria	↑
Acesso liberado.	↓

Pressionando a tecla para baixo você consegue visualizar os 26 últimos acessos do usuário

3. Por dispositivo

Eventos :

Últimos Eventos
 Por usuário
 → Por Dispositivo

Nome (01 / 06)

MIP 1000 IP
 XRE
 XLT 1000 ID
 → XPE 1013 ID
 Bio Inox plus SS 311
 CT 500 1 P

Selecione qual dispositivo que buscar o eventos

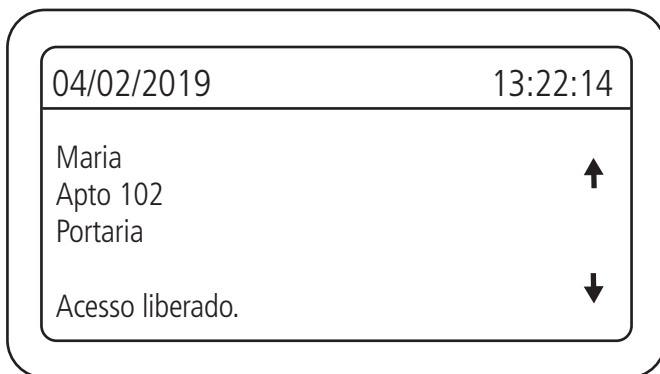

Pressionando a tecla para baixo você consegue visualizar os últimos 26 eventos nesse dispositivo

5.8. Notificações

Para consultar as notificações de usuário ou do sistema SCA, entrar na opção *Notificações* do menu principal, terá 2 opções de notificação (bateria baixa e Dispositivos).

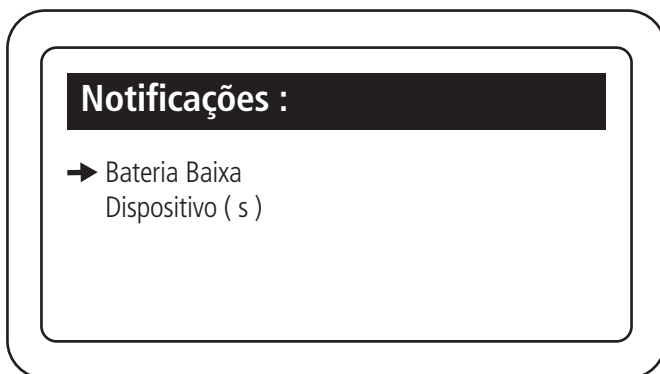
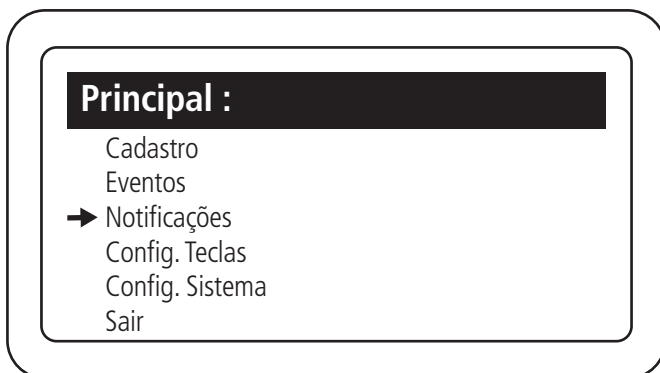

Selecionar qual tipo de notificação gostaria de verificar

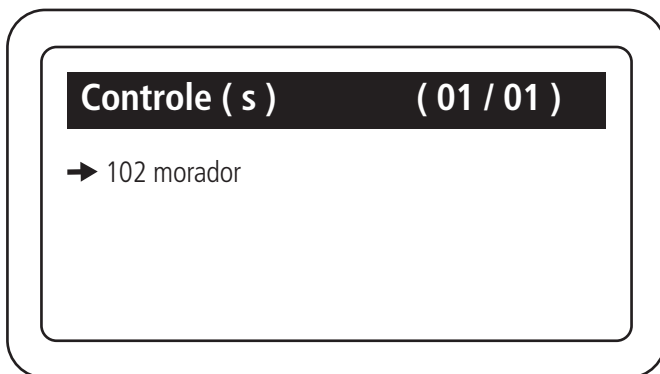

Vai mostrar qual morador está com o controle com bateria baixa

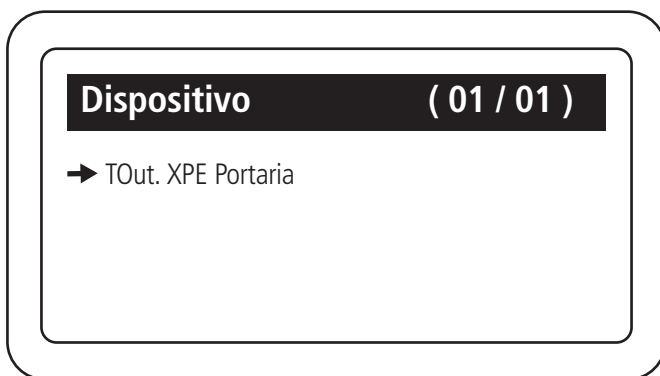

Na notificação de dispositivo vai mostrar qual dispositivo está com problema (verifique o item 5.3. Telas de eventos)

5.9. Configuração de tecla

O MIP IP possui cinco teclas que podem ser configuradas para acionamento de saídas de um dispositivo ou do próprio MIP IP. Quando uma tecla for configurada, ela ficará acesa indicando o funcionamento. Esta tecla também indica, através de piscadas, quando o dispositivo associado estiver em Time Out.

Para configurar as teclas de acionamento, entrar na opção *Config. Teclas* do menu principal.

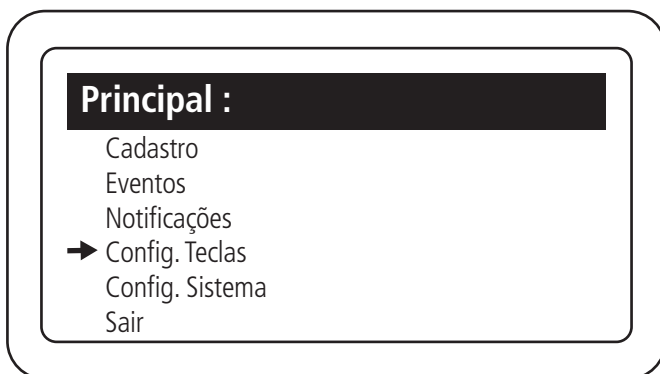

Configurar tecla

Para configurar uma tecla é necessário realizar os seguintes passos:

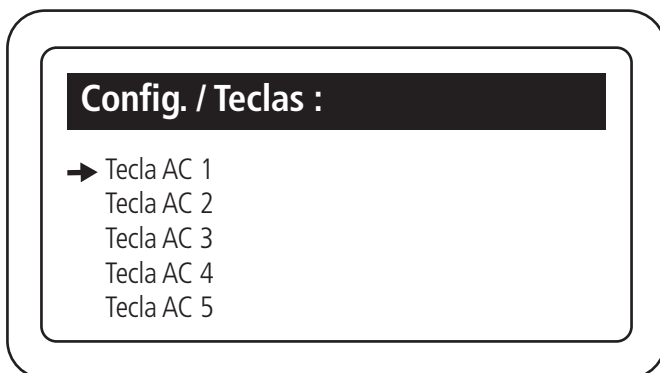

Selecionar qual tecla deseja utilizar

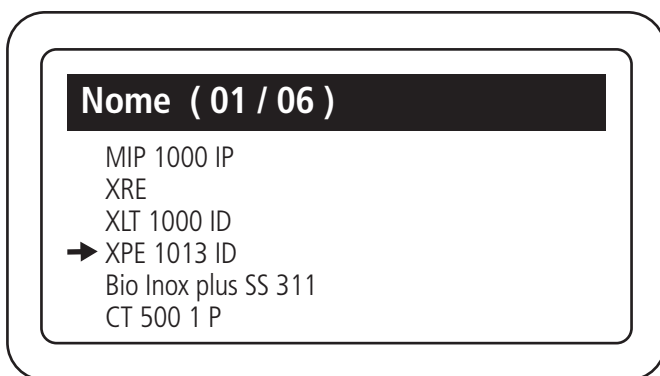

Selecionar qual dispositivo ira acionar quando pressionar a tecla



Seleciona com seta para direita qual das saidas do dispositivo vai acionar e pressionar Enter

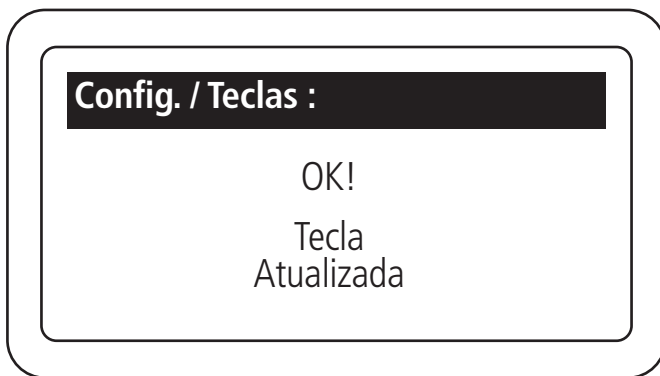

Após selecionar a tecla desejada a mesma irá ficar acesa no teclado do MIP 1000 IP

Voltar/Excluir tecla

Ao seleciona uma tecla já cadastrada, irá aparecer a opção de *Voltar* ou *excluir*, conforme tela abaixo:

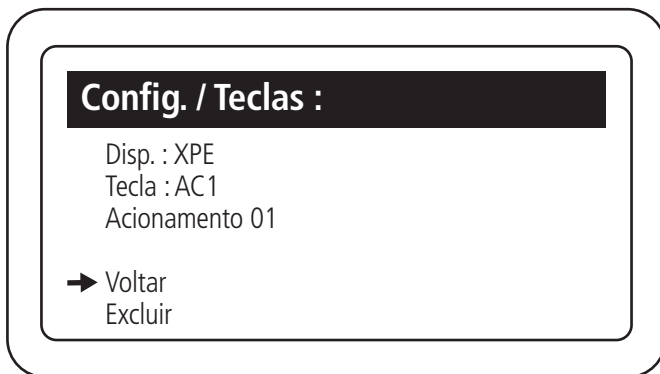

Não é possível editar uma tecla já cadastrada, portanto é necessário excluir a atual e cadastrar a nova configuração. Caso não queira editar, basta selecionar a opção *Voltar*.

5.10. Configuração de sistema

No menu de Configurações de Sistema você consegue alterar as funções do MIP IP.

Data e Hora

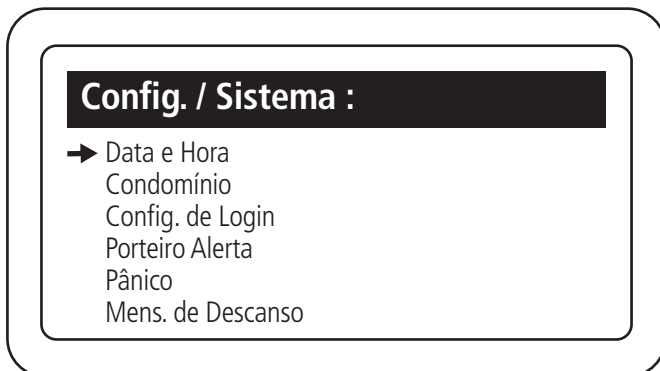

Config. / Data :

Data : ↑

07/02/19 ↓

Config. / Data :

Hora : ↑

08:40 ↓

Obs.: após definir data e hora pressione Enter, na tela do MIP vai aparecer a frase OK data e hora alterado com sucesso.

Config. / Data :

OK!

Data e Hora
Alterado com Sucesso

Condominio

Dentro do menu *Config. / Sistema* você consegue adicionar informações do seu condomínio conforme imagem a seguir:

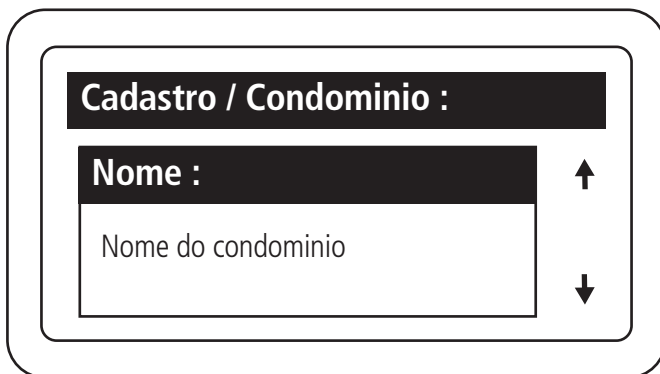
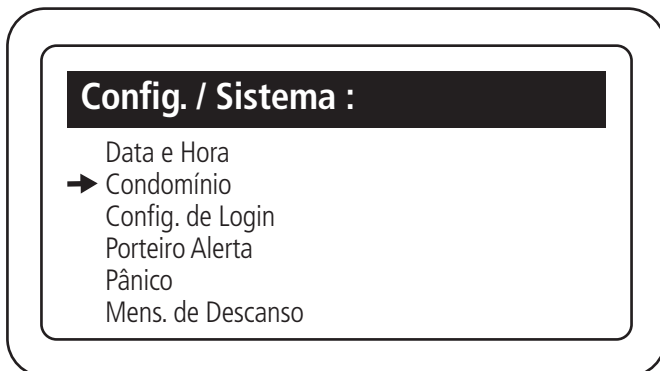

Preencher todos os dados do condominio (Responsável/Email, telefone, rua) e pressionar OK ou Enter

Obs.: os dados inseridos no campo nome do condomínio serão exibidos no display do MIP IP, quando ele estiver na tela inicial / repouso. O campo aceita 34 caracteres, porém apenas os 21 primeiros serão exibidos no display.



Configuração de Login

Para alterar a senha do administrador ou alterar o nível de permissão dos usuários ao sistema, é necessário realizar os seguintes passos:

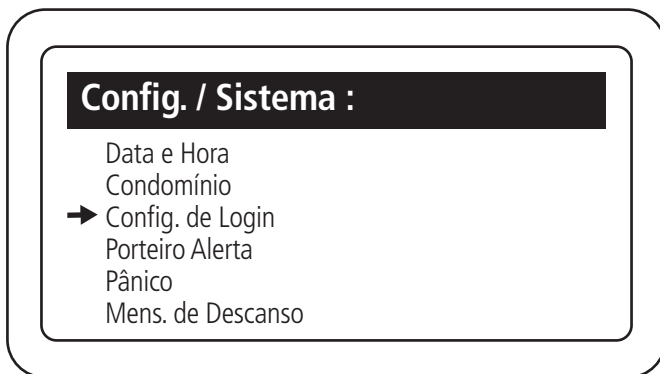

Trocar a senha

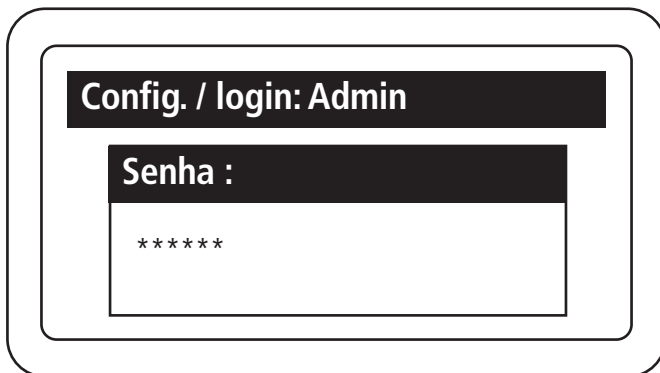
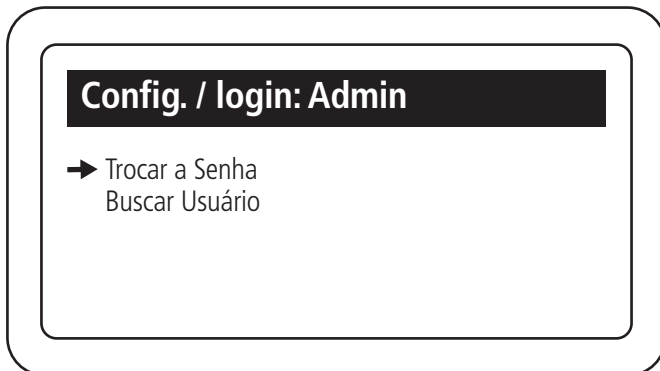

A senha padrão de fábrica e 123456 para alterar basta apagar e digitar a nova senha desejada e pressionar *Enter* (usar no mínimo de 1 a 6 caracteres).

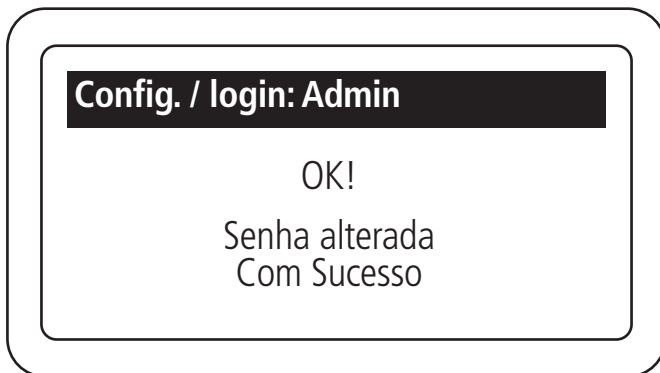

Buscar usuário

É possível configurar os usuários já cadastrados para acessarem o menu principal do MIP e definir níveis de acesso para os mesmos, sendo um total de 4 níveis.

- » **Nível 1:** usuário com permissão completa ao menu do sistema.
- » **Nível 2:** usuário com permissão nas configurações de usuários e para visualizar eventos e notificações.
- » **Nível 3:** usuário com permissão para visualizar eventos e notificações.
- » **Nível 4:** usuário com permissão apenas para visualizar eventos.

Para configurar o login dos usuários e definir/alterar o nível de permissão do mesmo ao menu do sistema, é necessário realizar os seguintes passos:

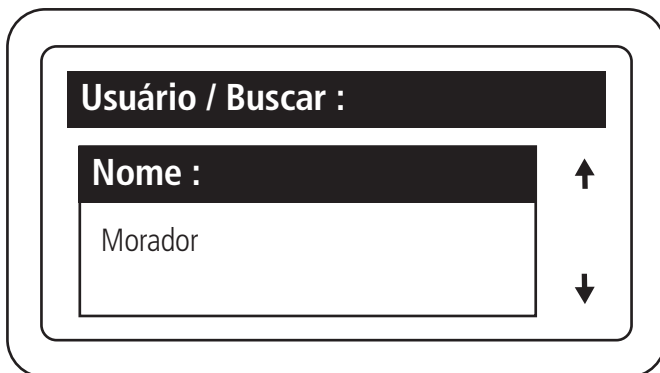
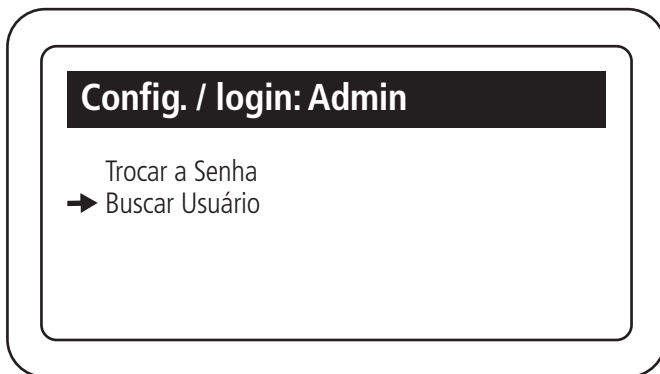

Buscar qual morador irá ter acesso

Apto | Nome (01/01)

→ 102 - Morador

Config. / login:

Login :

Configurar o login de acesso ao menu do MIP IP

Config. / login :

Senha :

↑

↓

Configurar a senha de acesso ao menu do MIP IP

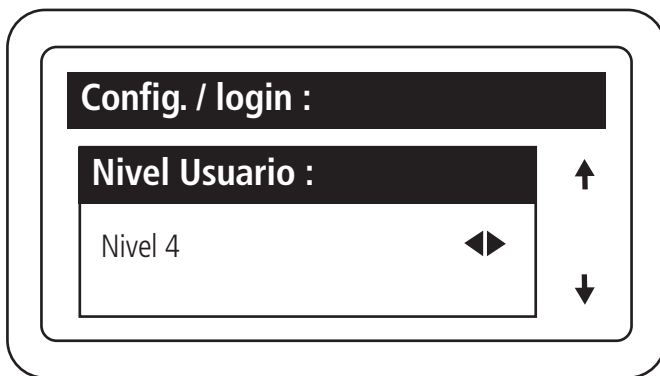

Definir o nível de acesso do usuário no menu do MIP IP e pressionar Enter para confirmar

Importante: se o usuário cadastrado for de Nível 1, será possível acessar o menu do MIP IP utilizando o seu chaveiro RFID (Mifare).

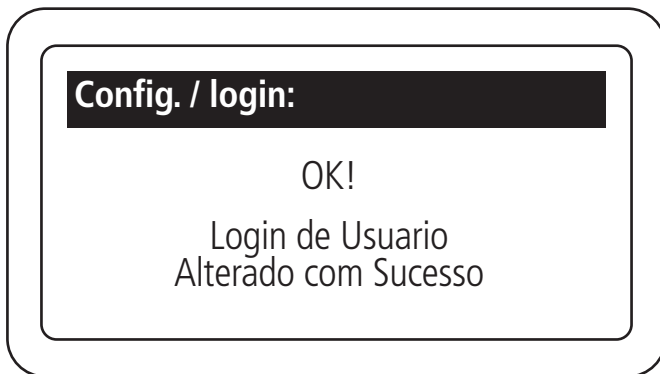

Porteiro alerta

O objetivo do porteiro alerta é enviar alertas sonoros para o porteiro (vigilante) em uma faixa de horário para mantê-lo atento. Os alertas são feitos em intervalos regulares dentro da faixa de horário configurada. Esses intervalos podem ser de 15 minutos até 120 minutos e são configurados pelo usuário, sendo que a ativação e desativação deste alerta gera evento de dispositivo para que possa ser acompanhado pelo administrador do condomínio. Para configurar alertas sonoros em um período de tempo no MIP é necessário realizar os seguintes passos:

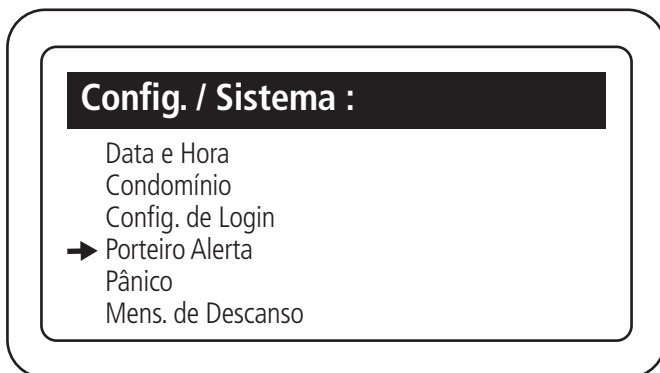

Config. / Alerta Port.

Hora Inicial : ↑

22:00 ↓

Selecionar a hora iniciar do porteiro alerta

Config. / Alerta Port.

Hora Final : ↑

06:00 ↓

Selecionar a hora final do porteiro alerta

Config. / Alerta Port.

Intervalo : ↑

0 ◀▶ ↓

Definir o intervalo de alertas sonoros dentro de um período determinado de tempo. Para desativar esse alarme é só definir o intervalo de tempo igual a Zero



Selecione qual saída deve acionar quando o porteiro alerta estiver ativo

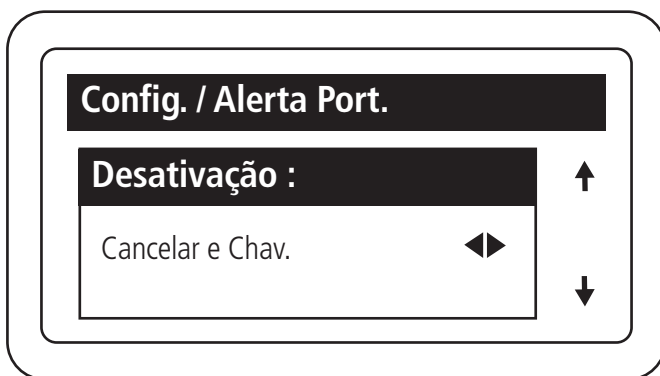

*Selecionar se o porteiro alerta pode ser desativado através de cancelar e chaveiro, apenas chaveiro ou apenas cancelar.
Pressionar Enter para finalizar*

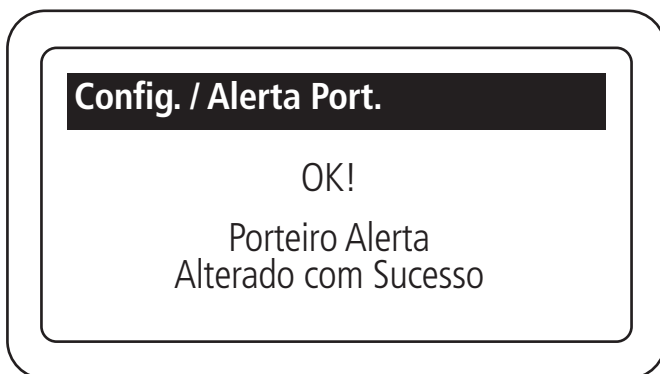

Função Pânico

A função *Pânico* é utilizada para alertar o porteiro (vigilante) de algum perigo no condomínio. O alerta pode ser apenas visual (indica no display Pânico, qual usuário fez o acionamento e qual dispositivo acionou) ou também sonoro. Esta função é registrada pelo MIP como evento de pânico e será visível no relatório deste usuário como acionamento por coação (ou pânico).

O pânico pode ser acionado das seguintes maneiras:

1. Configurando um dígito de pânico, sendo ele colocado entre o terceiro e quarto dígito da senha de abertura da fechadura. Disponível nos dispositivos XPE PLUS ID, XPE ID e XLT 1000 ID;
2. Configurando uma tecla do controle remoto para ser pressionada por um determinado tempo configurado abaixo. Disponível no dispositivo XRE 1000;
3. Configurando um tempo para manter o chaveiro RFID (Mifare) sobre a área de leitura do dispositivo. Disponível nos dispositivos XPE PLUS ID e XLT 1000 ID.
4. Configurado uma digital de pânico, para ser colocada ao invés da digital de acesso normal. Disponível em todos dispositivos com biometria digital.

Obs.: para cadastro da digital de pânico consultar item 5.6. Cadastro / Digital.

Obs.: a função pânico está disponível apenas para os usuários do tipo morador. Os prestadores de serviço e visitantes não conseguem acionar o pânico.

Para configurar a função *Pânico* no sistema é necessário realizar os seguintes passos:

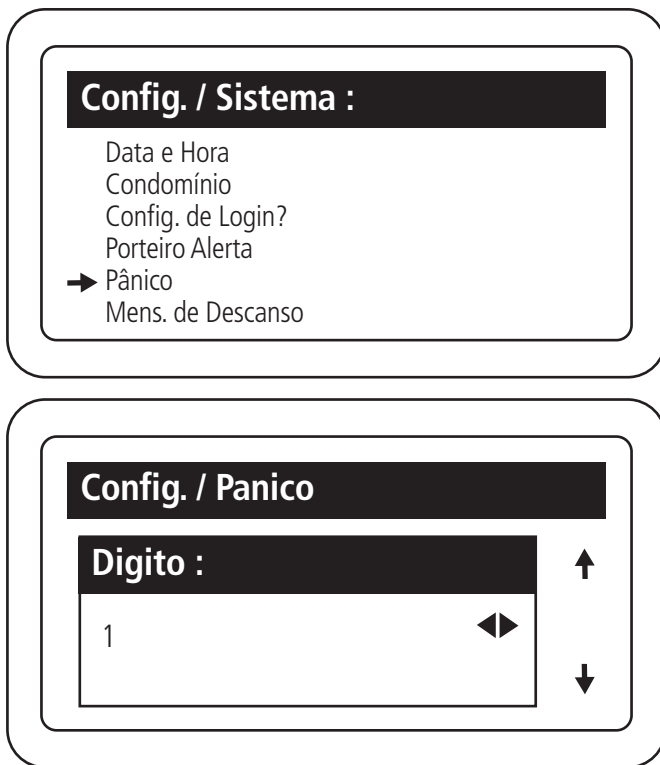

Definir o dígito de acionamento por senha

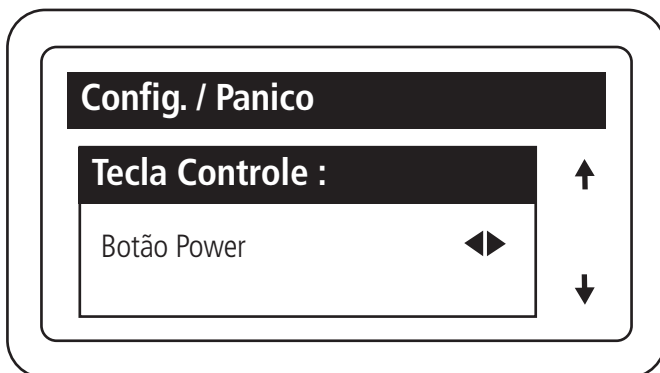

Definir a tecla do controle remoto (Power/A/B)

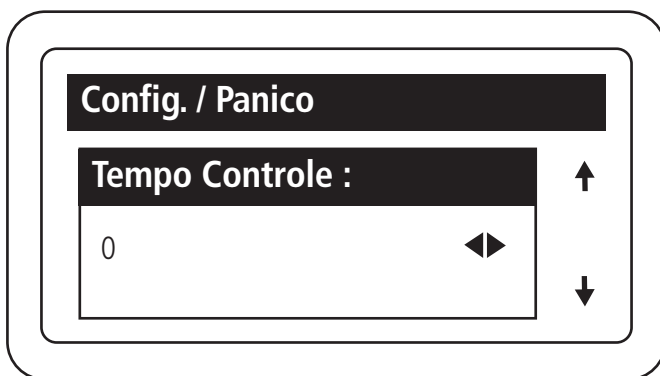

Definir o tempo que o botão do controle precisa ficar pressionado para acionar o pânico, sendo Zero desabilitado.

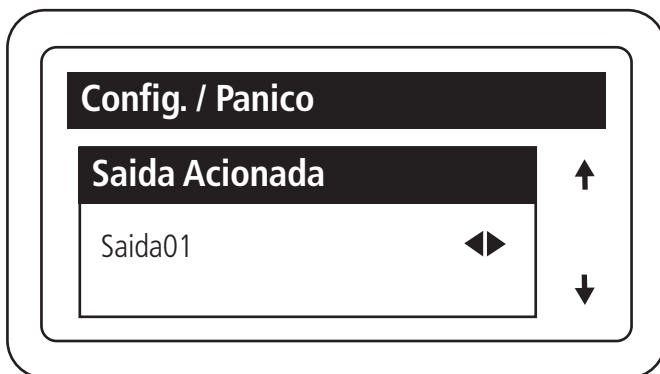

Definir qual saída do MIP será acionada quando o pânico for acionado



Definir se o pânico emitirá aviso sonoro no MIP IP ou será silencioso.

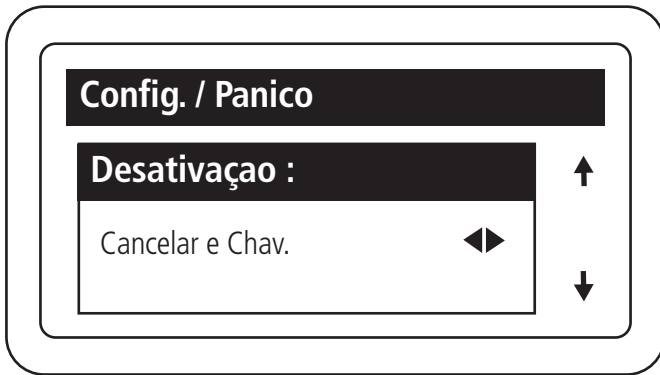

Selecionar se o pânico pode ser desativado através de cancelar e chaveiro, apenas chaveiro ou apenas cancelar.

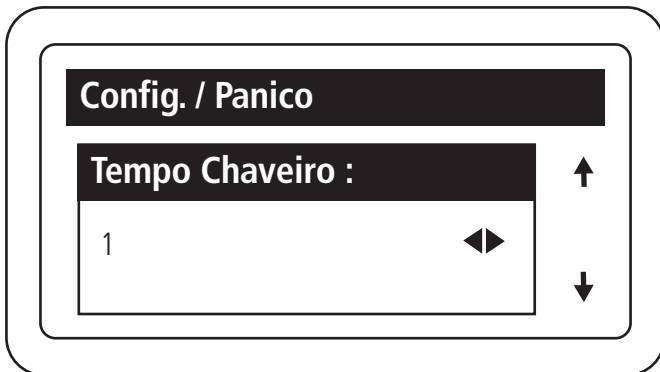

Informar o tempo que o chaveiro RFID (Mifare) precisará ficar sobre a área de leitura do chaveiro para acionar o pânico e pressionar Enter para finalizar.

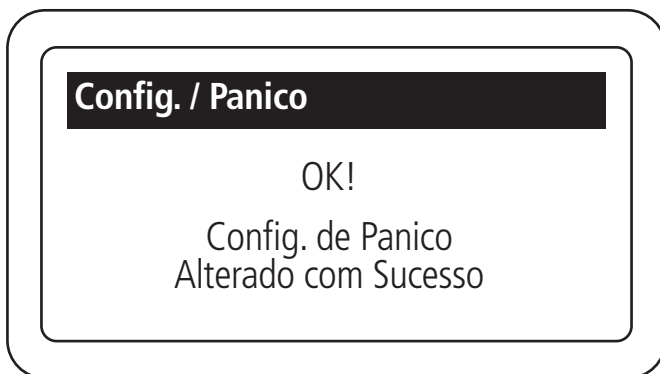

Mensagem de descanso

Esta mensagem ficará visível no display do MIP, acima do nome do condomínio, quando o mesmo estiver na tela inicial.

Para configurar a mensagem de descanso na tela do MIP é necessário realizar os seguintes passos:

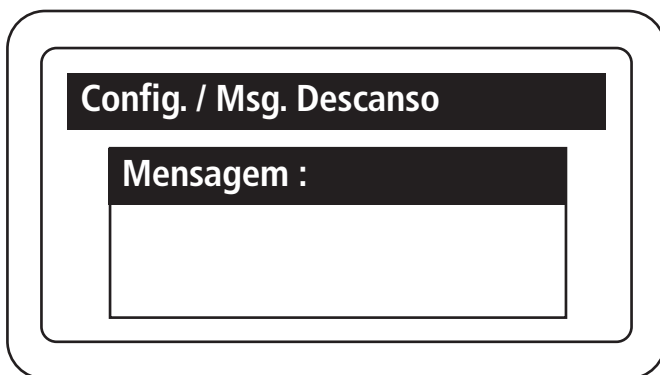
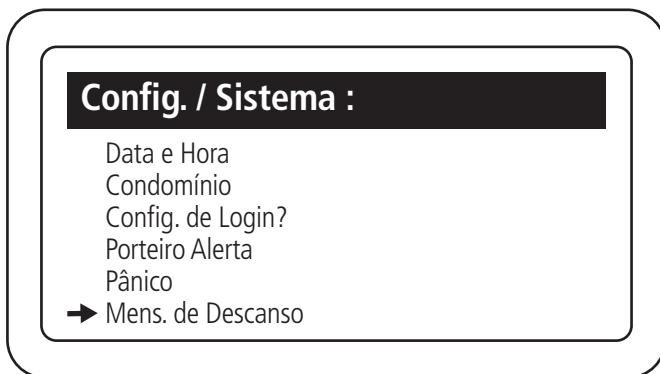

Definir qual mensagem vai aparecer na tela inicial do MIP 1000 IP, após digitar a mensagem pressione *Enter* (máximo de 20 caracteres).

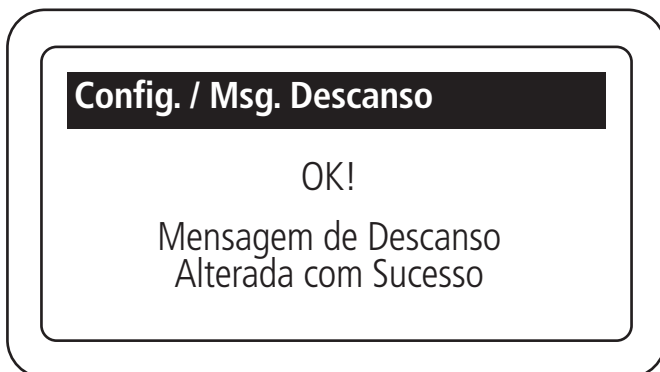

Alerta sonoro

Para configurar o alerta sonoro no MIP IP e nos dispositivos (sons de confirmação/negação) é necessário realizar os seguintes passos:

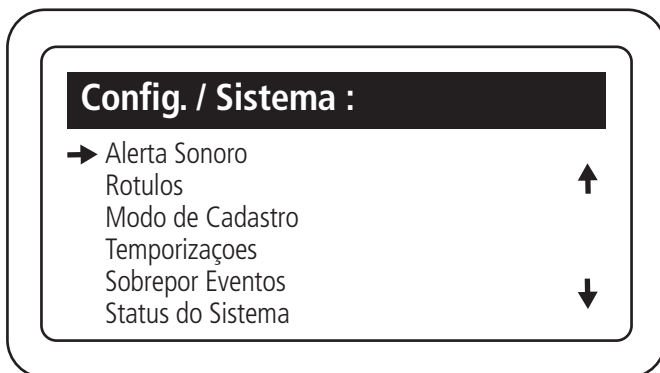

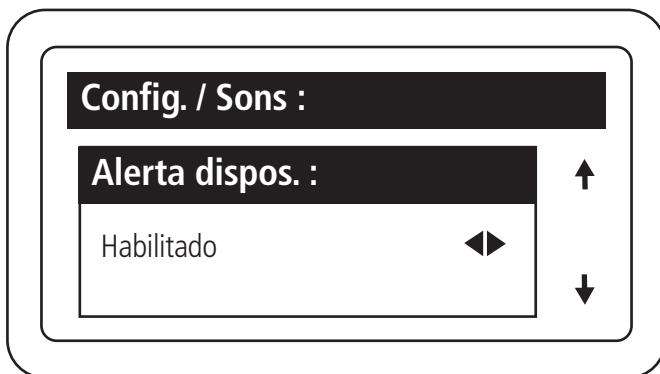

Pressionar Enter para atualizar as informações definidas

Configurar rótulos

É possível renomear alguns rótulos do MIP IP. Exemplos de utilização:

- » Em um condomínio de casas, o rótulo apto que é encontrado, por exemplo, na inclusão de um usuário é possível ser alterado para qualquer texto de quatro caracteres (ex.: casa).
- » Os rótulos de níveis de permissão podem ser renomeados da mesma forma que o rótulo apto (ex.: porteiro, síndico, instalador), podendo ter até dez caracteres.

Para renomear os rótulos é necessário realizar os seguintes passos:

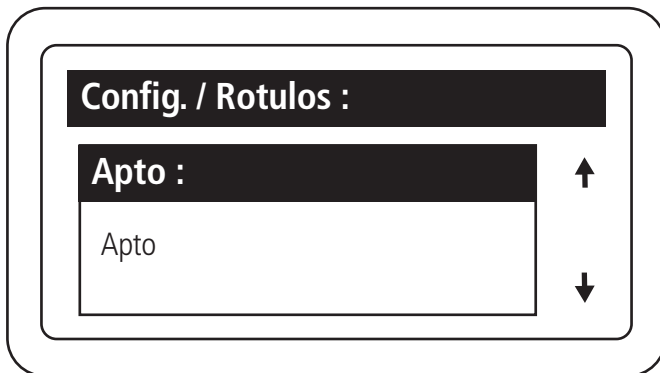
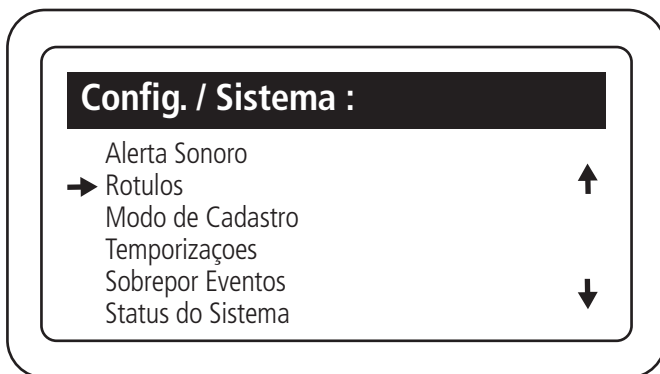

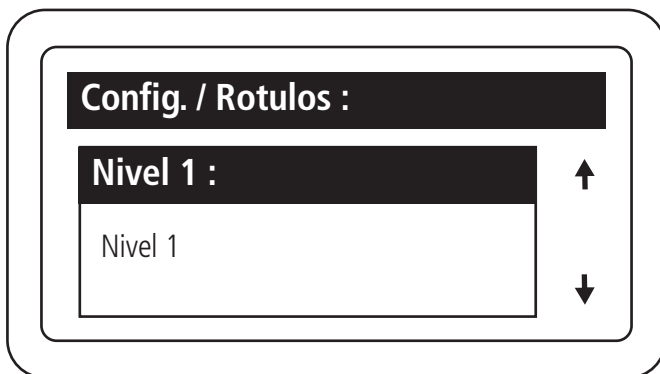

Obs.: com a seta para baixo você consegue definir o nome de todos os níveis de 1 a 4, após definir pressione Enter para atualizar as informações.

Configurar cadastro

Para alterar o modo cadastro do sistema de avançado para básico (menor número de informações no cadastro de usuário e do condomínio) é necessário realizar os seguintes passos.

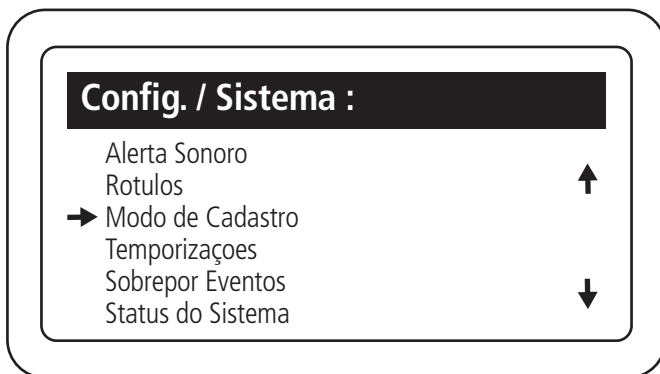

Definir em qual modo você vai cadastro o usuário (básico ou avançado padrão de fabrica), após escolher pressione Enter.

Configuração temporizações

É possível definir o tempo, em segundos, que o evento será exibido no display do MIP 1000 IP.

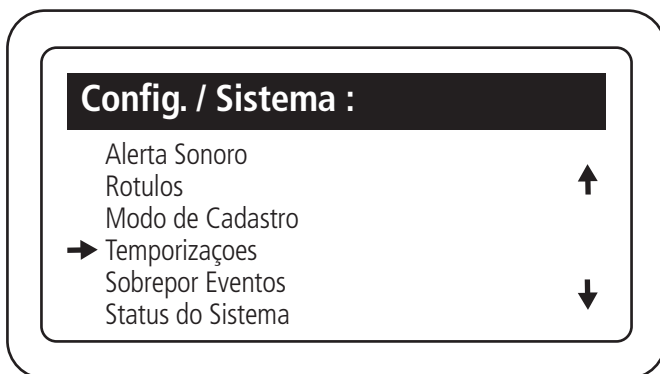

Definir tempo, em segundos, de exibição do evento na tela do MIP

Obs.: pressione Enter para finalizar as alterações.

Configuração de sobrepor eventos

Para habilitar/desabilitar a função sobrepor eventos (se acontecer um evento em seguida de outro, o sistema não irá aguardar o tempo entre eventos para exibir o novo e sim sobrepor o atual sobre o anterior) é necessário realizar os seguintes passos:

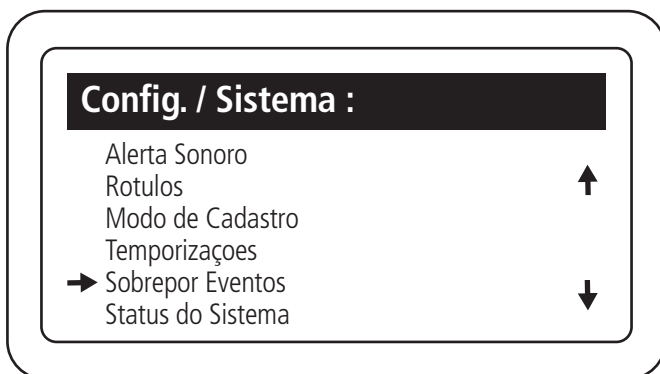

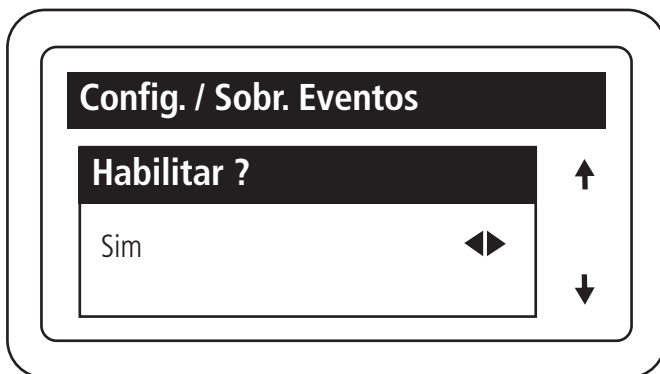

Após selecionar sim ou não pressione Enter para finalizar o processo

Configuração status do sistema

Para verificar a quantidade de usuários, dispositivos, chaveiros, controles, digitais, faces e eventos que já foram registrados no sistema é necessário realizar os seguintes passos:

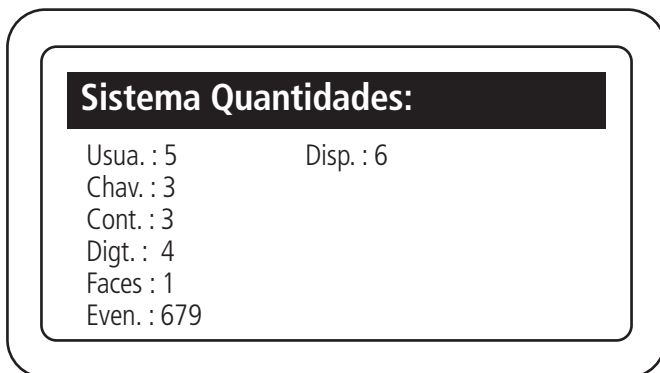
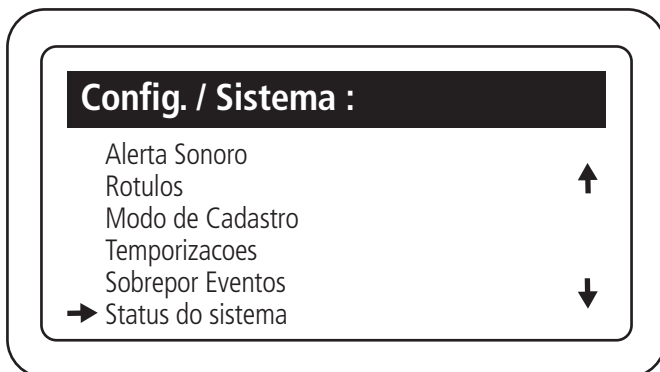

Pressione ESC do teclado USB ou Cancelar no teclado do MIP

Configuração rede IP

No menu Rede IP é possível fazer a configuração e visualização do estado atual do endereçamento IP.

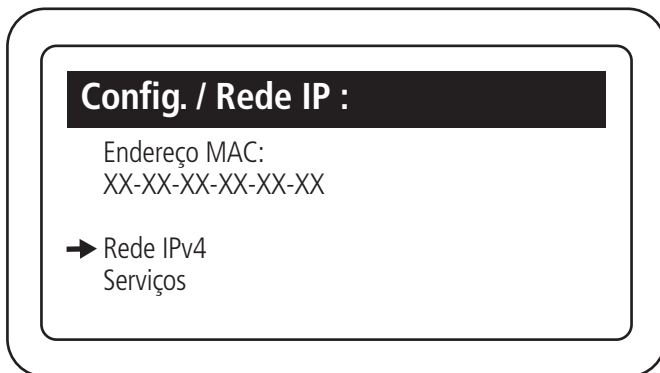
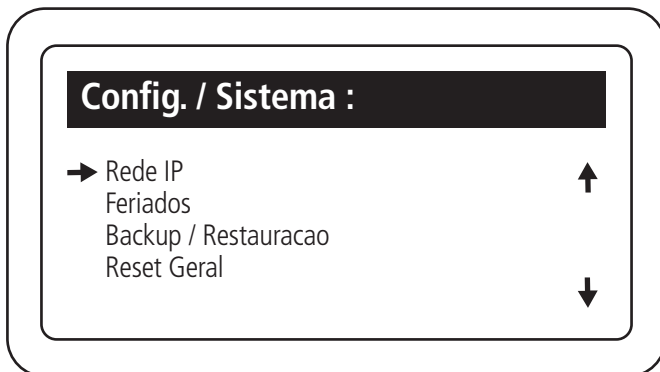

Selecionar IPv4 para configurar

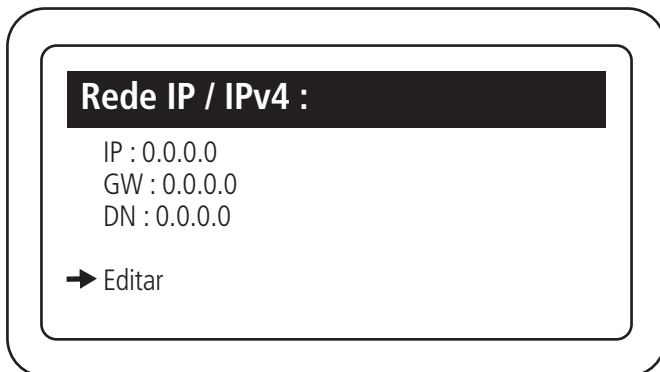

Rede IP / IPv4 :

Endereçamento : ↑

Dinamico ◀▶ ↓

Configurar: dinâmico, estático ou desabilitado

Quando conecta o MIP 1000 IP na rede ele configura um IP automático.

Caso coloque IP Estático deve definir conforme passos a seguir (configuração estática do IPv4):

Rede IP / IPv4 :

Endereço IP : ↑

192.168.000.000 ↓

Rede IP / IPv4 :

Mascara IP : ↑

255.255.255.0 ↓

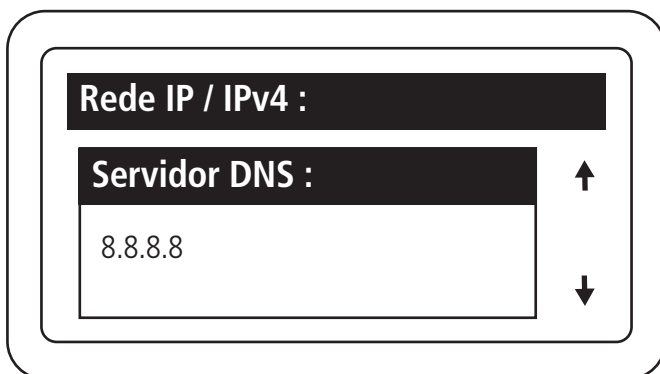
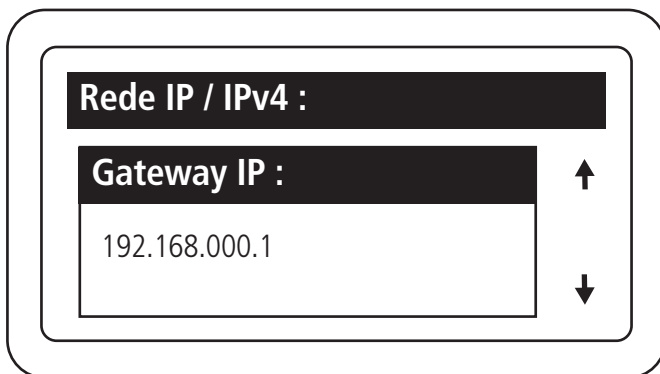

Serviços

No menu *Serviços*, define-se a forma de operação do MIP IP quanto a comunicação com algum Software.

- » **SCA Server** : o MIP IP opera como servidor e o software é o responsável por realizar a conexão com o MIP IP (modo usado pelo SGA IP).
- » **SCA Cliente**: o MIP IP opera como cliente e ele é o responsável por realizar a conexão com o Software.

Obs.: como o MIP 1000 IP possui duas conexões, é possível deixar as duas opções ativas.

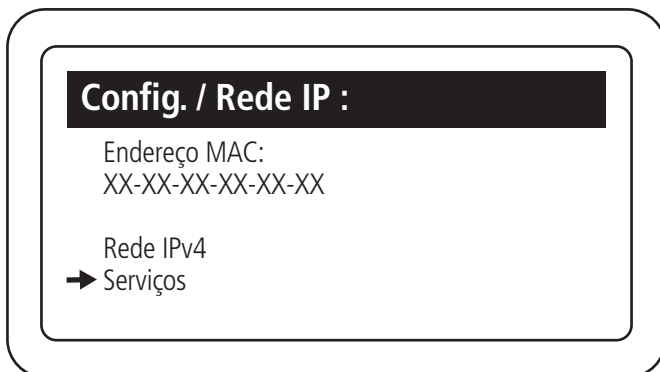

Colocar tela de SCA server e SCA cliente

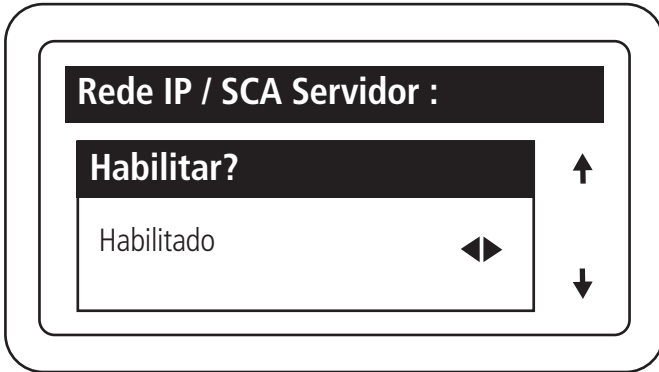
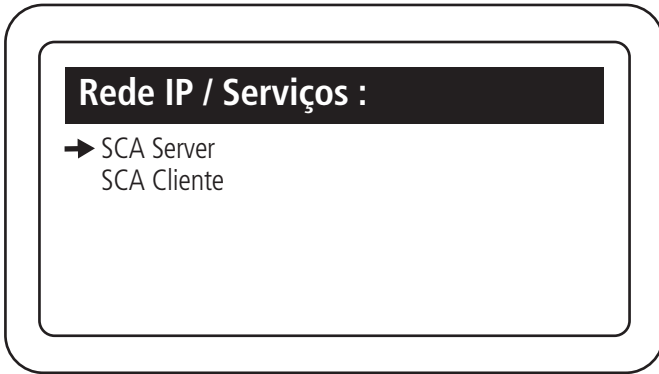

Habilita ou desabilita a função

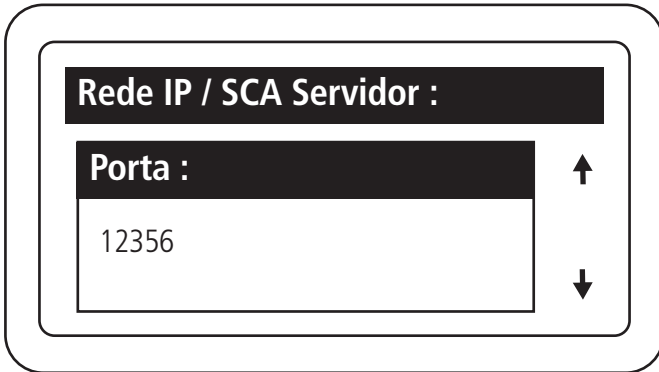

Porta padrão de comunicação do MIP 1000 IP

Obs.: após alterar a porta deve-se reiniciar o MIP 1000 IP.

Rede IP / Serviços :

SCA Server
→ SCA Cliente

Rede IP / SCA Cliente :

Habilitar?

Desabilitado



Rede IP / SCA Cliente :

Host

192.168.1.2



Configurar o IP da rede

Rede IP / SCA Cliente :

Porta : ↑
↓

Obs.: após alterar a porta deve-se reiniciar o MIP 1000 IP.

Feriados

O MIP sai com alguns feriados configurados por padrão, caso deseje alterar, excluir ou adicionar novas datas, deve seguir passos abaixo:

Config. / Sistema :

- Rede IP
- Feriados
- Backup / Restauração
- Reset Geral

Nome (01 / 12)

- 01/01 Confraternização Universal
- 21/04 Tiradentes
- 01/05 Dia do Trabalho
- 07/09 Independencia
- 12/10 N Sra Aparecida
- 02/11 Finados

Para adicionar/editar um feriado deve seguir com os passos a seguir:

Nome (01 / 12)

15/11 Proclamação da Republica
25/12 Natal
00/00 Carnaval
00/00 Sexta Feira Santa
00/00 Corpus Christi
→ -- / -- Adicionar

Editar Feriados

Data : ↑

00 / 00

↓

Editar Feriados

Nome : ↑

↓

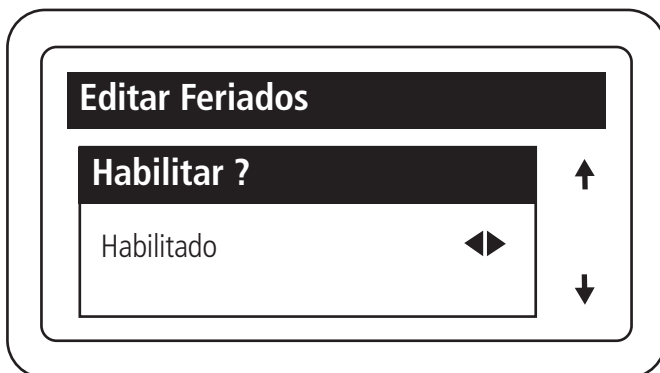

Pressione Enter para finalizar o processo

Configuração de backup e restauração

Este comando é responsável por realizar o processo de backup e restauração dos arquivos do MIP 1000 IP. Segue abaixo o detalhe de cada uma das três opções:

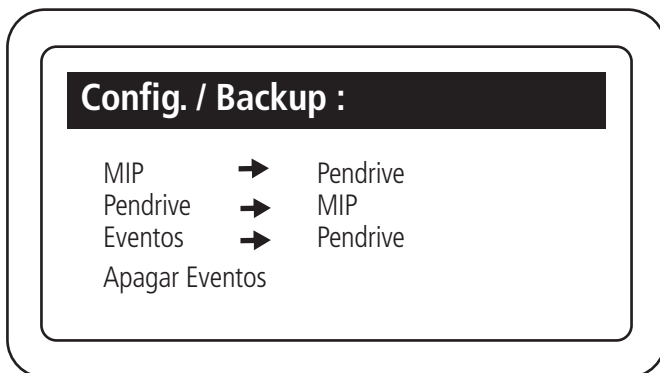
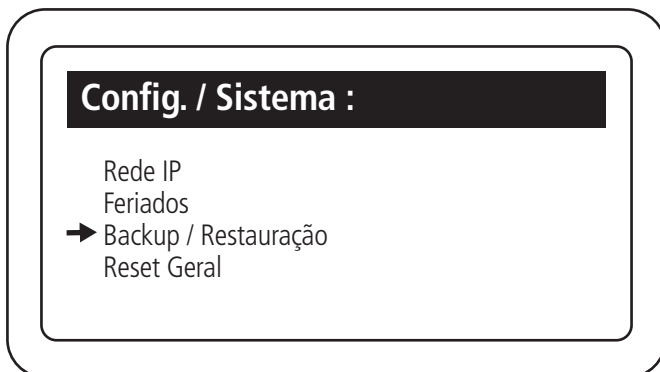

1. **MIP para Pendrive (pressione *Enter* para selecionar)**

Realiza o backup de todas as configurações e dos últimos 30 mil eventos registrados no MIP 1000 IP para o Pendrive.

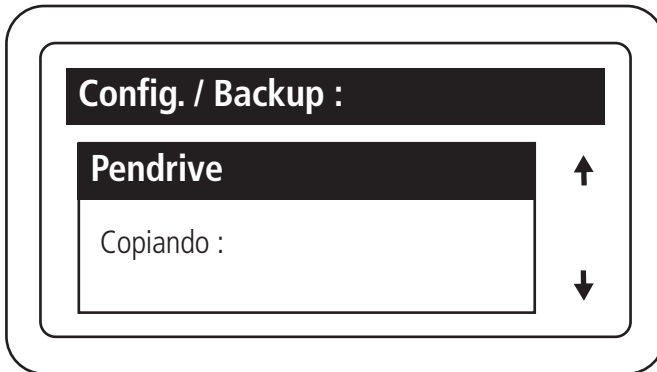

Obs.: será criada uma pasta MIPIP na raiz do pendrive, com todos os arquivos do MIP 1000 IP.

2. **Pendrive para o Mip (pressione *Enter* para selecionar)**

Realiza a restauração dos arquivos que estão no Pendrive para o MIP 1000 IP.

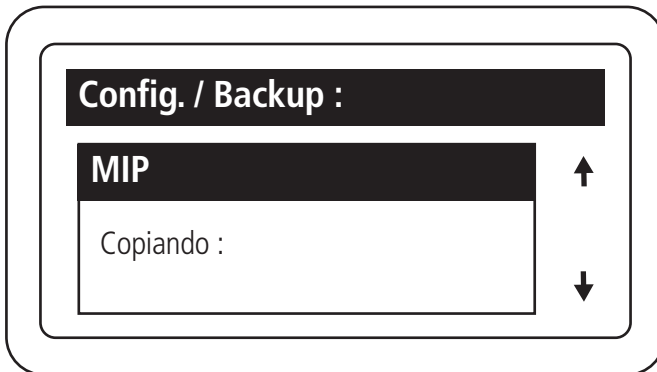

Obs.: é necessário que todos os arquivos do MIP 1000 IP estejam em uma pasta, com nome MIPIP, na raiz do pendrive.

3. **Eventos para Pendrive (pressione *Enter* para selecionar)**

Realiza o backup de todos os eventos registrados no MIP 1000 IP para o Pendrive.

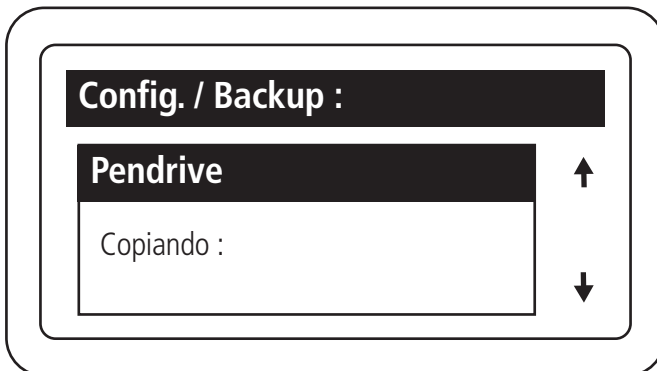

Obs.: será criada uma pasta Eventos na raiz do pendrive, com todos os arquivos de eventos do MIP 1000 IP.

4. Apaga Eventos (pressione *Enter* para selecionar)

Este comando é responsável por apagar todos os eventos do MIP.

Para apagar os eventos é necessário realizar os seguintes passos:

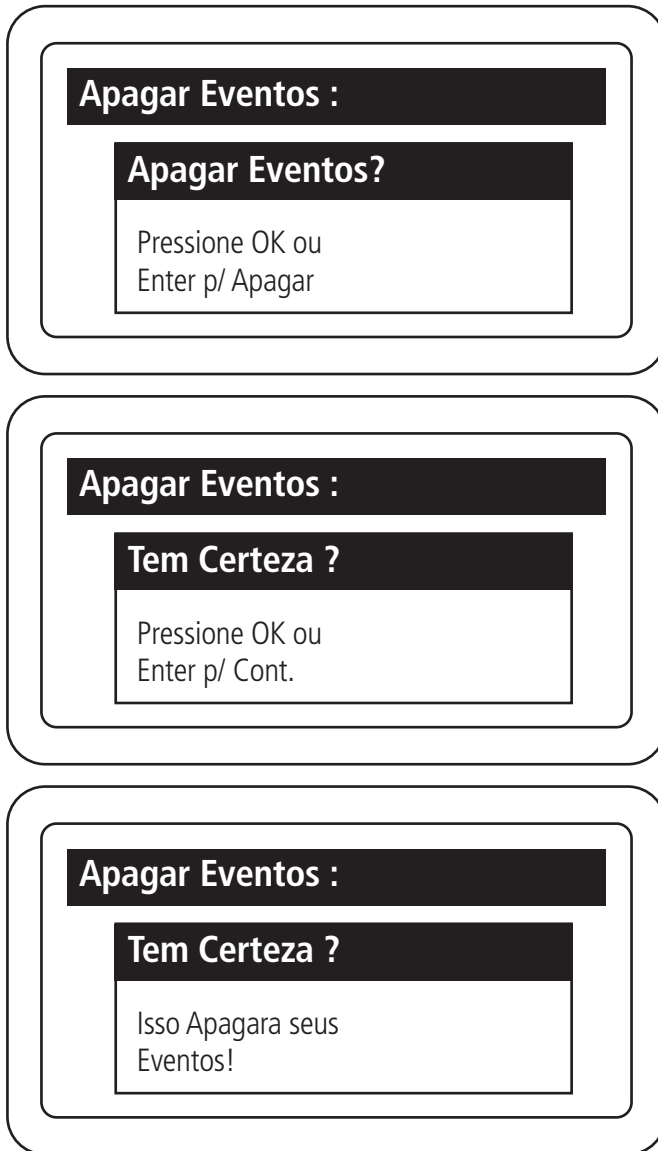

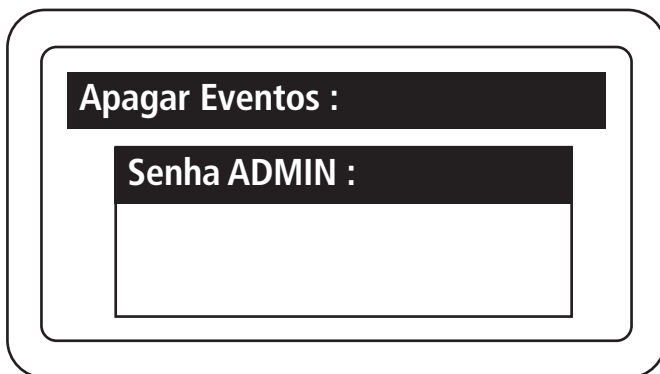

Após digitar a senha do administrador o MIP irá reiniciar.



Atenção: antes de realizar o backup verificar se se o **Pen drive** está nas configurações abaixo:

Volume	Layout	Tipo	Sistema de ...	Status
→ PEN DRIVE (F:)	Simple	Básico	FAT32	Íntegro (Ativo, Partição primária)

Reset geral

Este comando é responsável por apagar todas as informações cadastradas no MIP, retornando todas as configurações para o padrão de fábrica.

Para realizar o reset geral é necessário realizar os seguintes passos:

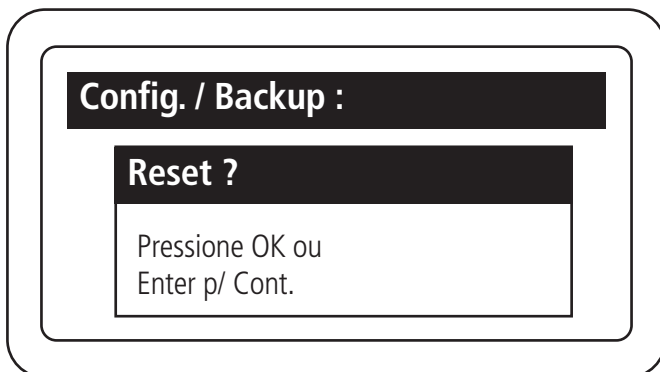
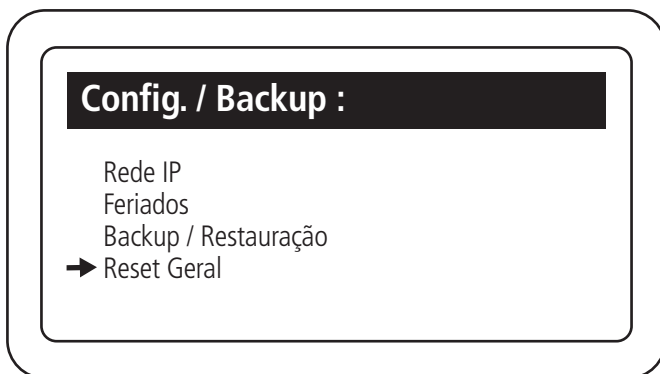

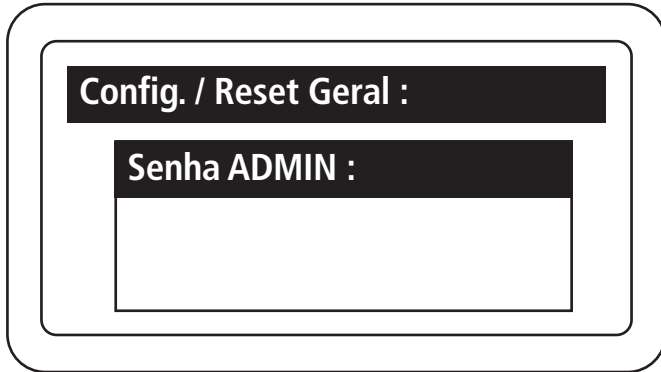
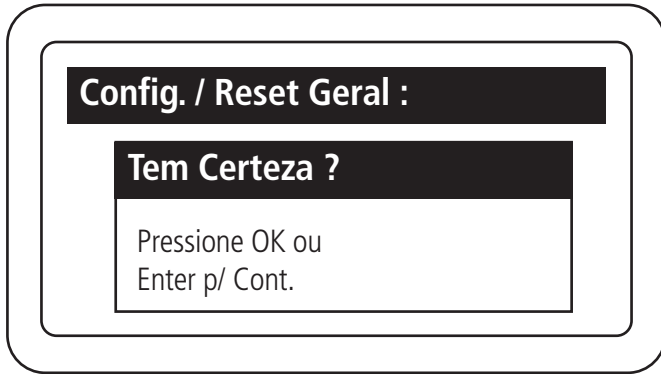

Após digitar a senha do administrador o MIP voltará para configurações de fábrica.

Sair

Pressione *Ok* ou *Enter* para retornar a tela inicial do MIP IP.

6. Exceções para dispositivos biométricos e faciais

O MIP 1000 possui capacidade de armazenamento para 4000 Digitais e 4000 faces, porém os dispositivos integrados possuem limitações diferentes de capacidade, portanto o cadastro no MIP IP dependerá da quantidade suportada pelos dispositivos.

Exemplo: Bio Inox SS 311 MF possui capacidade para 1499 digitais e o leitor facial SS 3530 MF W possui capacidade de 1500 faces.

Para garantir a integridade dos dados existentes no MIP 1000 Ip, ele faz dois tipos de validação:

1. **Validação por dispositivo:** é a validação que o MIP 1000 faz para verificar se um dispositivo pode receber ou não usuários no momento do cadastro de um novo dispositivo.

Exemplo: temos cadastrado no MIP mais de 1499 digitais e estamos inserindo um Bio Inox Plus SS 311 MF. Ao finalizar o cadastro aparecerá na tela do MIP uma mensagem alertando para esta situação.

Isso significa que o Bio Inox Plus SS 311 MF foi inserido, mas nenhum usuário terá acesso ao mesmo devido a quantidade de digitais no MIP ser superior a sua capacidade.

Através do menu de edição do usuário é possível adicionar usuários, individualmente, para o dispositivo inserido.

2. **Validação por usuário:** é a validação que o MIP 1000 IP faz para verificar se um usuário possui permissão ou não para inserir uma nova digital ou ter acesso a um dispositivo biométrico, no momento do cadastro ou edição de usuário.

O MIP 1000 IP não permitirá adicionar uma nova digital a um usuário quando este usuário possuir acesso a um dispositivo que atingiu o limite da capacidade de digitais permitidas.

7. Atualização de firmware

Para atualizar o firmware do seu módulo inteligente de portaria MIP 1000 IP realize os seguintes passos:

- 1° **Passo:** remova a fonte de alimentação e com o auxílio de uma chave Philips, retire os quatros parafusos na parte traseira do MIP1000 IP de forma a ter acesso a placa do equipamento;
- 2° **Passo:** feche o jumper JP1 na placa base do MIP 1000 IP;
- 3° **Passo:** coloque a versão de firmware em um pendrive;
- 4° **Passo:** ligue a fonte de alimentação novamente (aparecerá a mensagem orientando colocar o pendrive);
- 5° **Passo:** coloque o pendrive no conector lateral do MIP 1000 IP e aguarde a mensagem *MIP 1000 OK! Reinicie!*;
- 6° **Passo:** remova a fonte de alimentação, retire o pendrive e o jumper JP1 e coloque os parafusos na parte traseira novamente.
- 7° **Passo:** ligue a fonte de alimentação e consulte, através da tecla espaço, se a versão de firmware foi atualizada corretamente.

Atenção: a versão precisa estar com nome *mip-ip.bin*, caso esteja diferente, a atualização não será realizada. Este arquivo deve estar na raiz do pendrive e ele deve estar na formatação em fat32.

Termo de garantia

Fica expresso que esta garantia contratual é conferida mediante as seguintes condições:

Nome do cliente:

Assinatura do cliente:

Nº da nota fiscal:

Data da compra:

Modelo:

Nº de série:

Revendedor:

1. Todas as partes, peças e componentes do produto são garantidos contra eventuais vícios de fabricação, que porventura venham a apresentar, pelo prazo de 1 (um) ano – sendo este de 90 (noventa) dias de garantia legal e 9 (nove) meses de garantia contratual –, contado a partir da data da compra do produto pelo Senhor Consumidor, conforme consta na nota fiscal de compra do produto, que é parte integrante deste Termo em todo o território nacional. Esta garantia contratual compreende a troca gratuita de partes, peças e componentes que apresentarem vício de fabricação, incluindo as despesas com a mão de obra utilizada nesse reparo. Caso não seja constatado vício de fabricação, e sim vício (s) proveniente (s) de uso inadequado, o Senhor Consumidor arcará com essas despesas.
2. A instalação do produto deve ser feita de acordo com o Manual do Produto e/ou Guia de Instalação. Caso seu produto necessite a instalação e configuração por um técnico capacitado, procure um profissional idôneo e especializado, sendo que os custos desses serviços não estão inclusos no valor do produto.
3. Constatado o vício, o Senhor Consumidor deverá imediatamente comunicar-se com o Serviço Autorizado mais próximo que conste na relação oferecida pelo fabricante – somente estes estão autorizados a examinar e sanar o defeito durante o prazo de garantia aqui previsto. Se isso não for respeitado, esta garantia perderá sua validade, pois estará caracterizada a violação do produto.
4. Na eventualidade de o Senhor Consumidor solicitar atendimento domiciliar, deverá encaminhar-se ao Serviço Autorizado mais próximo para consulta da taxa de visita técnica. Caso seja constatada a necessidade da retirada do produto, as despesas de-correntes, como as de transporte e segurança de ida e volta do produto, ficam sob a responsabilidade do Senhor Consumidor.
5. A garantia perderá totalmente sua validade na ocorrência de quaisquer das hipóteses a seguir: a) se o vício não for de fabricação, mas sim causado pelo Senhor Consumidor ou por terceiros estranhos ao fabricante; b) se os danos ao produto forem oriundos de acidentes, sinistros, agentes da natureza (raios, inundações, desabamentos, etc.), umidade, tensão na rede elétrica (sobretensão provocada por acidentes ou flutuações excessivas na rede), instalação/uso em desacordo com o manual do usuário ou decorrentes do desgaste natural das partes, peças e componentes; c) se o produto tiver sofrido influência de natureza química, eletromagnética, elétrica ou animal (insetos, etc.); d) se o número de série do produto tiver sido adulterado ou rasurado; e) se o aparelho tiver sido violado. A Intelbras não se responsabiliza pela contratação e eventuais custos de terceiros para suprir a ausência do produto que estiver em processo de conserto ou troca.
6. Esta garantia não cobre perda de dados, portanto, recomenda-se, se for o caso do produto, que o Consumidor faça uma cópia de segurança regularmente dos dados que constam no produto.
7. A Intelbras não se responsabiliza pela instalação deste produto, e também por eventuais tentativas de fraudes e/ou sabo-tagens em seus produtos. Mantenha as atualizações do software e aplicativos utilizados em dia, se for o caso, assim como as proteções de rede necessárias para proteção contra invasões (hackers). O equipamento é garantido contra vícios dentro das suas condições normais de uso, sendo importante que se tenha ciência de que, por ser um equipamento eletrônico, não está livre de fraudes e burlas que possam interferir no seu correto funcionamento.
8. Descarte adequadamente seu produto após vida útil - entregue em pontos de coleta de produtos eletroeletrônicos, em alguma assistência técnica autorizada Intelbras ou consulte nosso site www.intelbras.com.br e suporte@intelbras.com.br ou (48) 2106-0006 ou 0800 7042767 para mais informações.

Sendo estas as condições deste Termo de Garantia complementar, a Intelbras S/A se reserva o direito de alterar as características gerais, técnicas e estéticas de seus produtos sem aviso prévio.

Todas as imagens deste manual são ilustrativas.

Produto beneficiado pela Legislação de Informática.

intelbras



fale com a gente

Suporte a clientes: ☎ (48) 2106 0006

Fórum: forum.intelbras.com.br

Suporte via chat: chat.apps.intelbras.com.br

Suporte via e-mail: suporte@intelbras.com.br

SAC / Onde comprar? / Quem instala? : 0800 7042767

Produzido por: Intelbras S/A – Indústria de Telecomunicação Eletrônica Brasileira
Rodovia BR 459, km 126, nº 1325 – Distrito Industrial – Santa Rita do Sapucaí/MG – 37538-400
CNPJ 82.901.000/0016-03 – www.intelbras.com.br