



Manual do usuário

IVP 1000 Pet SF



IVP 1000 Pet SF

Sensor de movimento infravermelho passivo sem fio

Parabéns, você acaba de adquirir um produto com a qualidade e segurança Intelbras.

O sensor de movimento IVP 1000 Pet SF possui a tecnologia de detecção por raios infravermelhos passivos, com tecnologia avançada de análise de sinais que evita disparos acidentais.

Cuidados e segurança

Recomenda-se que a instalação seja realizada por técnicos especializados certificados através dos cursos Intelbras ministrados pelo ITEC. Para saber mais a respeito, acesse o portal de treinamentos em www.treinamentos.intelbras.com.br. No QR code abaixo, faça o download da cartilha de sensores e confira as nossas dicas que irão facilitar a sua instalação.



- » Siga todas as instruções do manual para a correta montagem e instalação do produto;
- » LGPD – Tratamento de dados pela Intelbras: a Intelbras não acessa, transfere, capta nem realiza qualquer tipo de tratamento de dados pessoais a partir deste produto;
- » Fixe o sensor em superfícies estáveis, onde não haja vibrações;
- » Este sensor é destinado para ambiente internos;

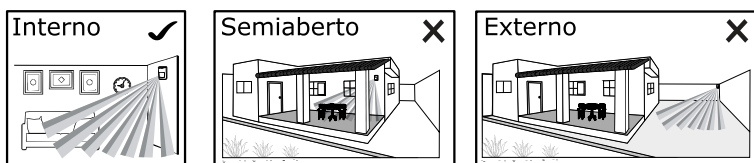

- » Não utilizar o sensor em áreas com alterações bruscas de temperatura como próximo a ar condicionado e aquecedores, ventiladores, refrigeradores e fornos. Não expor o sensor diretamente ou à reflexos da luz solar;

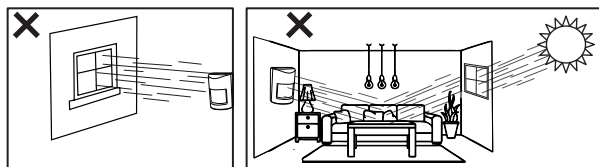
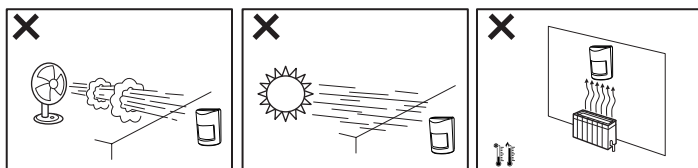

- » Não toque na superfície do sensor infravermelho (PIR), caso seja necessário, utilize um pano para limpeza;
- » Não coloque objetos na frente do sensor. Para assegurar a área de detecção, evite cortinas, telas, biombos, ou qualquer objeto que possa interferir na sua área de cobertura;
- » A tecnologia de comunicação sem fio, quando exposta a ambientes com irradiação de potência elevada, pode sofrer interferências e ter seu desempenho prejudicado. Exemplo: locais próximos a torres de TV, estações de rádio AM/FM, estações de rádios amadores, roteadores, etc;
- » A altura de instalação recomendada é entre 2,0 e 2,40 metros. Caso o sensor seja instalado a uma altura diferente da especificada, sua detecção e função Pet podem ser prejudicadas de forma a anular a imunidade Pet;

- » O sensor deve ser instalado onde um possível intruso seja detectado facilmente, ou seja, onde realize movimentos transversais aos feixes de detecção (veja a figura abaixo).

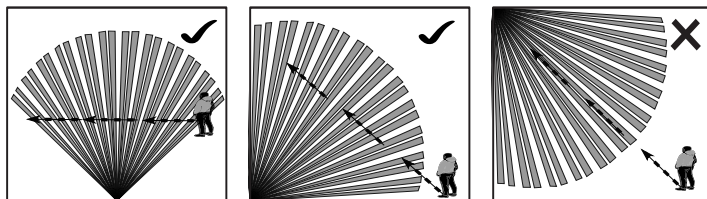

- » A função *Pet* é destinada para animais rasteiros com o peso de até 20 Kg. Se o animal estiver em cima de um banco, por exemplo, a função *Pet* pode ser anulada.

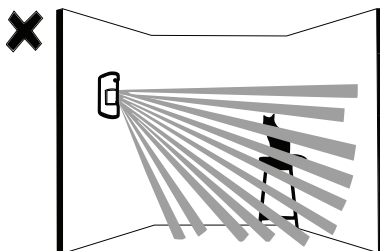

Varredura (vista superior)

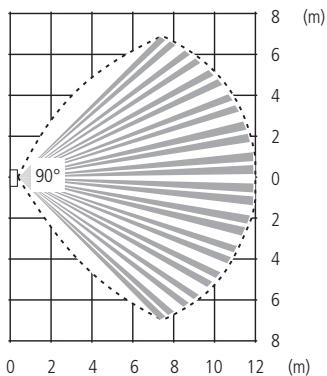

Faixa de detecção (vista lateral)

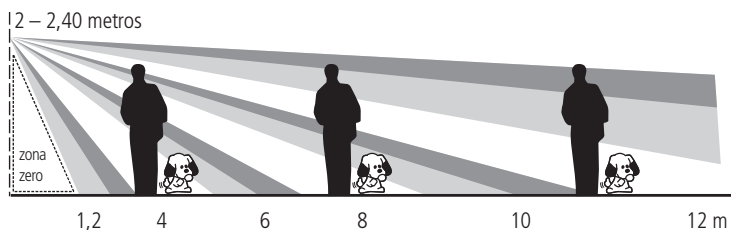

Índice

1. Especificações técnicas	6
2. Características	6
3. Produto	7
4. Abertura do sensor	7
5. Estabilização do sensor	7
6. Cadastro do sensor IVP 1000 PET SF	8
7. Instalação	8
8. Teste	9
9. Configuração do sensor	9
9.1. Ajuste de sensibilidade do sensor IVP 1000 PET SF	9
9.2. Modo de operação do sensor IVP 1000 PET SF	10
10. Sensor de bateria baixa	10
11. Bateria	10
12. Substituição da bateria	11
13. Homologação	11
Termo de garantia	12

1. Especificações técnicas

Tensão operacional	3 Vdc
Bateria	LITHIUM CR123A
Corrente operacional	14 mA
Consumo em repouso	4 uA
Ângulo de detecção	90°
Alcance de detecção	12 metros
Método de detecção	PIR
Imunidade a animais rasteiros	Até 20 Kg
Ajuste de sensibilidade	3 níveis (1P-2P-3P)
Tempo de inicialização	Até 60 segundos
Temperatura de operação	-10 °C a 50 °C
Frequência de transmissão	433,92 MHz
Distância de transmissão	Até 100m sem barreiras
Modulação	OOK
Faixa de altura de instalação	2,0 a 2,4 metros
Altura de instalação recomendada	2,1 metros
Dimensões (L × A × P)	50 × 75 × 42mm
Peso	0,047 Kg

2. Características

- » Processamento de sinal microcontrolado;
- » Compensação automática de temperatura para redução de alarmes falsos;
- » Imunidade à luz branca de até 10.000 lux;
- » Alta imunidade RFI/EMI;
- » Infravermelho passivo com duplo elemento;
- » Sensibilidade do infravermelho (PIR) ajustável;
- » Imunidade a animais rasteiros com peso inferior a 20 kg;
- » Alimentação: bateria de LITHIUM 3 Vcc – CR123A;
- » Sensor de nível de bateria.

3. Produto

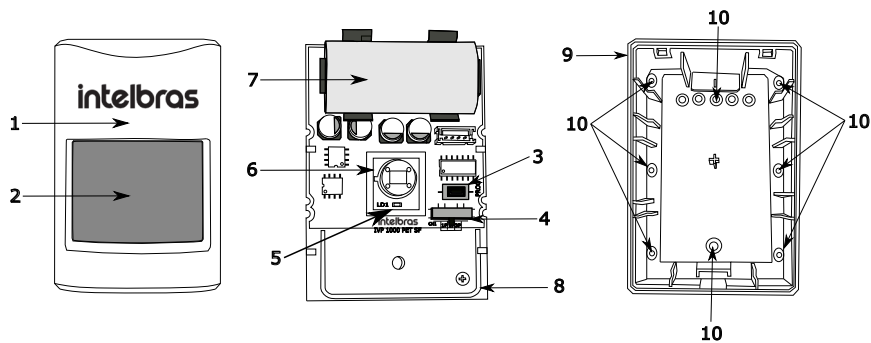

- 1. Tampa Frontal
- 2. Lente de fresnel
- 3. Botão PROG
- 4. Chave seletora de sensibilidade
- 5. LED disparo
- 6. Sensor PIR
- 7. Conector de bateria
- 8. Antena
- 9. Base
- 10. Lacre para parafuso

4. Abertura do sensor

Para acessar a placa do sensor IVP 1000 PET SF para troca da bateria ou configuração, pressione a trava da base, localizada na parte inferior utilizando uma chave de fenda ou ferramenta similar. Veja imagem abaixo:

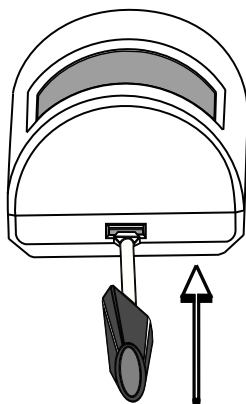

Atenção!

Pressione nesse sentido (reto). Evite realizar movimentos de torção ou alavanca com a chave que possam danificar o gabinete do produto.

5. Estabilização do sensor

Após inserir a bateria, o sensor entra em modo de estabilização e pisca o LED vermelho por alguns segundos. Ao concluir a estabilização o LED vermelho irá parar de piscar.

6. Cadastro do sensor IVP 1000 PET SF

Para o cadastro do sensor na central de alarme verifique o procedimento no manual da central de alarme utilizada e provoque um disparo movimentando-se na frente do sensor ou pressione o botão *PROG* localizado na placa do sensor.

Obs.: não cadastre o sensor na central durante o tempo de estabilização.

7. Instalação

Após a identificação do melhor local de instalação, seguir as recomendações:

- » Deve ser instalado a uma altura de 2,0 m a 2,4 m e posicionado de forma que o intruso realize movimentos transversais ao raio de detecção do sensor.
- » Não se recomenda que o sensor seja instalado inclinado ou com uso de articulador, pois seu alcance de detecção e função *Pet* podem ser prejudicadas de forma a anular a função.
- » Verifique se o sensor está bem fixo e não está sujeito a tremulações, afim de evitar disparos indesejados.
 1. Remova a tampa frontal apertando a trava da base, conforme imagem no item 4. *Abertura do sensor.*
 2. Para instalação diretamente na parede ou em canto de parede, remova a placa e rompa os lacres indicados para os furos do parafuso na base.

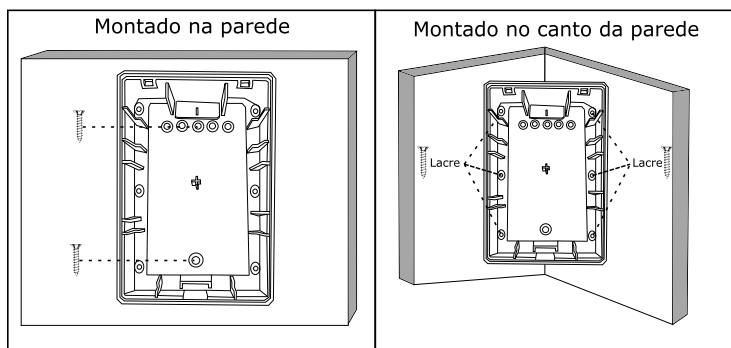

3. Após a fixação da base, encaixe a tampa frontal na parte superior da base e aperte a parte inferior da tampa frontal para que a mesma se encaixe na base.

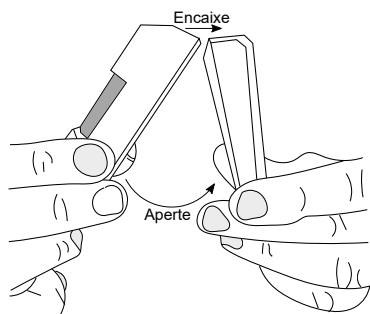

8. Teste

Depois de instalado e em funcionamento, caminhe em toda a área a ser protegida simulando uma possível intrusão no ambiente. Observe se o sensor é capaz de detectar seus movimentos durante o percurso, através do LED Vermelho (disparo). Ajuste a sensibilidade caso necessário ou reposicione o sensor. Certifique-se de tomar todos os cuidados e seguir as recomendações de instalação para obter a melhor performance de funcionamento do produto.

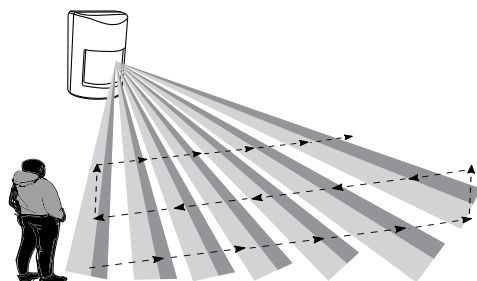

Obs.: se a central de alarme utilizada for Intelbras, coloque-a no modo teste, desta maneira não será necessário observar o LED, pois a central indicará o funcionamento do sensor através de bipes da sirene. Para maiores informação consulte o manual da central no site: www.intelbras.com.br.

9. Configuração do sensor

Após o sensor devidamente instalado, realize os ajustes de acordo com as informações abaixo:

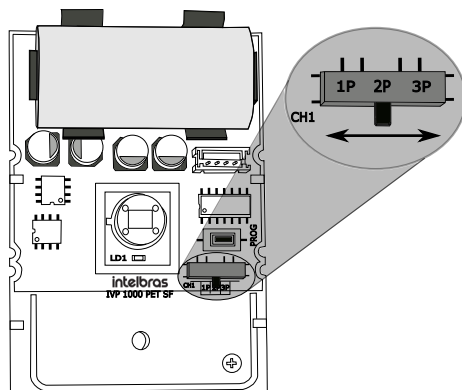

9.1. Ajuste de sensibilidade do sensor IVP 1000 PET SF

A chave seletora (CH1) é utilizado para controlar a sensibilidade de detecção onde é possível ajustar os 3 níveis de detecção.

- » **1P:** máxima sensibilidade para detecção de movimentos;
- » **2P:** média sensibilidade (padrão de fábrica);

» **3P:** mínima sensibilidade para maior robustez contra disparos acidentais.

9.2. Modo de operação do sensor IVP 1000 PET SF

Após energizado o sensor operará no período de teste durante 15 minutos para que o instalador consiga fazer todos os ajustes de posicionamento do sensor. Nesse período a qualquer detecção de movimento o LED acende e é gerado disparo. Em seguida, o sensor irá operar no modo econômico.

» **Modo Econômico:** ao detectar movimento ele acende o LED, gera o disparo e entra em hibernação, permanecendo por um período que pode durar de 30 segundos (ambiente com pouco movimento) até 2 minutos (ambiente com muito movimento). Durante esse espaço de hibernação o LED não é ativado e não são gerados novos disparos, já que uma notificação acabou de ser enviada para a central de alarme. Após o tempo de hibernação, o sensor volta a monitorar o ambiente até a detecção de um novo movimento.

Essa capacidade de aprender com a movimentação do ambiente, faz com que em locais com grande movimentação sejam gerados disparos periódicos e não continuados, por sua vez, economizando bateria.

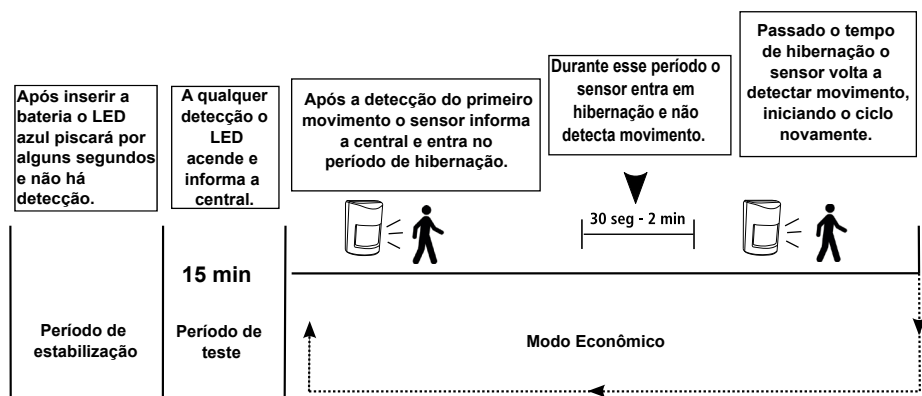

10. Sensor de bateria baixa

O sensor IVP 1000 Pet SF controla o nível de bateria e se estiver crítico envia a informação para a central de alarme durante o disparo. Além disso, o sensor também sinaliza através do LED, após cada acionamento do sensor o led acende (como normalmente) e em seguida, pisca indicando bateria baixa. Utilize somente baterias de qualidade com o dimensionamento correto para o dispositivo, sendo que com o uso típico do mesmo, a previsão de vida útil da bateria é de 1 a 2 anos, podendo ser influenciada com o número de acionamentos, condições climáticas e modo de configuração. O modelo da bateria deve ser CR123A 3 V, sendo utilizada uma (1) bateria por sensor.

11. Bateria

Utilize somente baterias de qualidade, com o dimensionamento correto para o dispositivo, O modelo da bateria deve ser CR123A, sendo utilizada uma (1) bateria por sensor.

Recomendamos a reposição de baterias pela mesma marca e modelo industrial, conforme adquirido nos produtos de fábrica.



Este produto possui uma pilha/bateria interna. Após sua vida útil, as pilhas/baterias devem ser entregues a uma assistência técnica autorizada da Intelbras ou realizar diretamente a destinação final ambientalmente adequada evitando impactos ambientais e a saúde. Caso prefira, a pilha/bateria assim como demais eletrônicos da marca Intelbras sem uso, pode ser descartado em qualquer ponto de coleta da Green Eletron (gestora de resíduos eletroeletrônicos a qual somos associados). Em caso de dúvida sobre o processo de logística reversa, entre em contato conosco pelos telefones (48) 2106-0006 ou 0800 704 2767 (de segunda a sexta-feira das 08 às 20h e aos sábados das 08 às 18h) ou através do e-mail suporte@intelbras.com.br.

12. Substituição da bateria

Para substituir a bateria do produto:

- » Remova a bateria descarregada;
- » Pressione o botão *PROG* ou aguarde alguns segundos para a descarga completa do circuito;
- » Conecte a nova bateria.

13. Homologação



18969-21-00160

Este equipamento não tem direito à proteção contra interferência prejudicial e não pode causar interferência em sistemas devidamente autorizados. Este é um produto homologado pela Anatel, o número de homologação se encontra na etiqueta do produto, para consultas acesse o site: <https://www.gov.br/anatel/pt-br>.

Termo de garantia

Fica expresso que esta garantia contratual é conferida mediante as seguintes condições:

Nome do cliente:

Assinatura do cliente:

Nº da nota fiscal:

Data da compra:

Modelo:

Nº de série:

Revendedor:

1. Todas as partes, peças e componentes do produto são garantidos contra eventuais vícios de fabricação, que porventura venham a apresentar, pelo prazo de 1 (um) ano – sendo este de 90 (noventa) dias de garantia legal e 9 (nove) meses de garantia contratual –, contado a partir da data da compra do produto pelo Senhor Consumidor, conforme consta na nota fiscal de compra do produto, que é parte integrante deste Termo em todo o território nacional. Esta garantia contratual compreende a troca gratuita de partes, peças e componentes que apresentarem vício de fabricação, incluindo as despesas com a mão de obra utilizada nesse reparo. Caso não seja constatado vício de fabricação, e sim vício(s) proveniente(s) de uso inadequado, o Senhor Consumidor arcará com essas despesas.
2. A instalação do produto deve ser feita de acordo com o Manual do Produto e/ou Guia de Instalação. Caso seu produto necessite a instalação e configuração por um técnico capacitado, procure um profissional idôneo e especializado, sendo que os custos desses serviços não estão incluídos no valor do produto.
3. Constatado o vício, o Senhor Consumidor deverá imediatamente comunicar-se com o Serviço Autorizado mais próximo que conste na relação oferecida pelo fabricante – somente estes estão autorizados a examinar e sanar o defeito durante o prazo de garantia aqui previsto. Se isso não for respeitado, esta garantia perderá sua validade, pois estará caracterizada a violação do produto.
4. Na eventualidade de o Senhor Consumidor solicitar atendimento domiciliar, deverá encaminhar-se ao Serviço Autorizado mais próximo para consulta da taxa de visita técnica. Caso seja constatada a necessidade da retirada do produto, as despesas decorrentes, como as de transporte e segurança de ida e volta do produto, ficam sob a responsabilidade do Senhor Consumidor.
5. A garantia perderá totalmente sua validade na ocorrência de quaisquer das hipóteses a seguir: a) se o vício não for de fabricação, mas sim causado pelo Senhor Consumidor ou por terceiros estranhos ao fabricante; b) se os danos ao produto forem oriundos de acidentes, sinistros, agentes da natureza (raios, inundações, desabamentos, etc.), umidade, tensão na rede elétrica (sobretensão provocada por acidentes ou flutuações excessivas na rede), instalação/uso em desacordo com o manual do usuário ou decorrentes do desgaste natural das partes, peças e componentes; c) se o produto tiver sofrido influência de natureza química, eletromagnética, elétrica ou animal (insetos, etc.); d) se o número de série do produto tiver sido adulterado ou rasurado; e) se o aparelho tiver sido violado.
6. Esta garantia não cobre perda de dados, portanto, recomenda-se, se for o caso do produto, que o Consumidor faça uma cópia de segurança regularmente dos dados que constam no produto.
7. A Intelbras não se responsabiliza pela instalação deste produto, e também por eventuais tentativas de fraudes e/ou sabotagens em seus produtos. Mantenha as atualizações do software e aplicativos utilizados em dia, se for o caso, assim como as proteções de rede necessárias para proteção contra invasões (hackers). O equipamento é garantido contra vícios dentro das suas condições normais de uso, sendo importante que se tenha ciência de que, por ser um equipamento eletrônico, não está livre de fraudes e burlas que possam interferir no seu correto funcionamento.

Sendo estas as condições deste Termo de Garantia complementar, a Intelbras S/A se reserva o direito de alterar as características gerais, técnicas e estéticas de seus produtos sem aviso prévio.

Todas as imagens deste manual são ilustrativas.

Produto beneficiado pela Legislação de Informática.

intelbras



fale com a gente

Suporte a clientes:  (48) 2106 0006

Fórum: forum.intelbras.com.br

Suporte via chat: chat.apps.intelbras.com.br

Suporte via e-mail: suporte@intelbras.com.br

SAC / Onde comprar? / Quem instala? : 0800 7042767

Produzido por: Intelbras S/A – Indústria de Telecomunicação Eletrônica Brasileira
Rodovia BR 459, km 124, nº 1325 – Distrito Industrial – Santa Rita do Sapucaí/MG – 37540-000
CNPJ 82.901.000/0016-03 – www.intelbras.com.br

01.24
Indústria brasileira