

# intelbras

---

Manual do usuário

**IVR 7 ID**

# intelbras

## IVR 7 ID

### Videoproteiro

Parabéns, você acaba de adquirir um produto com a qualidade e segurança Intelbras.

O videoproteiro IVR 7 ID possui display de 7 polegadas que possibilita uma melhor visualização das imagens das câmeras do produto. Possui a capacidade para instalação de uma câmera adicional, permitindo a visualização de um segundo ambiente da residência, e ainda a instalação de um segundo portão (portão de garagem). O IVR 7 ID possibilita a instalação de 1 extensão de vídeo podendo ser da linha IVR 1010 ou IVR 1070 e 3 extensões de áudio do modelo 1010 EA, o que proporciona o atendimento em outras dependências da residência. Permite ainda a integração com um gravador de vídeo (DVR). O módulo externo possui câmeras com LEDs infravermelhos que possibilitam visualizar imagens mesmo em ambientes com baixa iluminação. Possui o recurso de acionamento do Portão 1 (contatos FA e FB) através do cartão de aproximação (Tag) com tecnologia Mifare ou acionamento por botoeira. Permite ainda a abertura sem fio de portão de garagem através do módulo externo.



Este equipamento não tem direito à proteção contra interferência prejudicial e não pode causar interferência em sistemas devidamente autorizados.

Este produto é homologado pela Anatel, com a numeração: 11122-21-00160. O número de homologação se encontra na etiqueta do módulo externo do produto, para consultas acesse o site: [sistemas.anatel.gov.br/sch](http://sistemas.anatel.gov.br/sch).

# Cuidados e segurança

---

- » Evite expor o videoproteitor a fortes campos magnéticos ou fortes impactos físicos.
- » Evite respingos de água ou outros líquidos, luz solar direta ou reflexos intensos no módulo interno.
- » Não ligue o videoproteitor em uma tomada com outros aparelhos, isso pode sobrecarregar a rede elétrica e causar curto-circuito, utilize uma tomada única.
- » Não instale o videoproteitor próximo a amônia ou gases venenosos.
- » Não desmonte o produto, há risco de choque elétrico. Em caso de defeito, contate a Assistência Técnica Autorizada.
- » Não utilize detergente ou outro produto químico para limpar o videoproteitor.
- » Tenha cuidado ao passar o cabeamento. Evite fontes de ruído eletromagnético como: motores elétricos, cercas elétricas, entre outros.
- » Não instale o módulo interno ou o módulo externo próximo a fontes de ruído acústico intenso, como: aparelho de som, britadeira, serra elétrica, entre outros. Isso pode prejudicar a comunicação de voz entre o módulo interno e o módulo externo.
- » Utilize cabos adequados e homologados pela Anatel.
- » Só energize o produto após as devidas conexões dos cabos de comunicação.
- » Não faça emendas nos cabos de instalação, com a umidade isso pode gerar baixa impedância entre as conexões e prejudicar o funcionamento do produto.
- » LGPD - Lei Geral de Proteção de Dados Pessoais: a Intelbras não acessa, transfere, capta, nem realiza qualquer outro tipo de tratamento de dados pessoais a partir deste produto.

# Índice

1. Especificações técnicas	5
1.1. Módulo Interno	5
1.2. Módulo externo	5
2. Características	6
3. Acessórios	6
4. Integração	6
5. Produto	7
5.1. Módulo interno	7
5.2. Módulo externo	7
6. Fixação	8
6.1. Instrução para fixação do módulo interno	8
6.2. Instrução para fixação do módulo externo	8
6.3. Configuração do módulo externo	9
7. Cabeamento	9
7.1. Escolha do cabo mais adequado	9
7.2. Entre o módulo interno e o módulo externo	10
7.3. Entre o módulo interno e o portão de garagem	10
7.4. Entre o módulo interno e uma câmera adicional	10
7.5. Entre o módulo externo e a fechadura elétrica (portão 1)	10
7.6. Entre o módulo externo e a botoeira	11
8. Instalação	11
8.1. Entre módulo interno e módulo externo	11
8.2. Entre módulo externo e Portão 1	13
8.3. Entre módulo interno e fechadura elétrica no modo seguro	15
8.4. Entre módulo interno e portão 2	16
8.5. Entre módulo interno e DVR	17
8.6. Instalação da câmera adicional	17
8.7. Instalação de extensões de vídeo	18
8.8. Instalação de extensões de áudio	20
8.9. Integração com XAR 3060	20
9. Configuração dos cartões RFID	21
9.1. Cadastro dos cartões RFID	21
9.2. Exclusão de cartão de forma individual	22
9.3. Exclusão de todos os cartões RFID	22
10. Abertura de portão de garagem via RF	23
10.1. Acionamento pela tecla Portão 1	23
10.2. Acionamento pela tecla Portão 2	24
10.3. Cadastro do videoproteiro no portão	25
11. Programações	26
11.1. Ajuste de brilho e/ou cor	26
11.2. Função Silenciar	26
11.3. Função Reset	26
12. Usabilidade	27
13. Dúvidas frequentes	27
14. Gabarito de furação	29
Termo de garantia	31

# 1. Especificações técnicas

## 1.1. Módulo Interno

Tecnologia do display	TFT – LCD
Tamanho da tela	7"
Formato da tela	16:9
Resolução (H x V)	800 (H) x 480 (V) RGB
Contraste	400:1
Brilho	200 cd / m2
Ângulo de visão	70°
Dimensões (L x A x P)	24,4 x 19,1 x 6,1 cm
Tensão de operação	Rede 100 a 240 Vac (automática)
Frequência de operação	50/60 Hz
Consumo máximo	< 9 W (em uso) < 3 W (em repouso)
Peso	535 g
Temperatura de operação	-10 °C a 50 °C
Acionamento relé NA-C	24 V/1 A

## 1.2. Módulo externo

Câmera pinhole	1/4"
Lente	3,7 mm
Resolução horizontal	580 linhas
Ângulo de abertura da câmera	92 °diagonal
Iluminação mínima - modo colorido	1,5 lux
Iluminação mínima - modo P&B	0,2 lux
LEDs infravermelhos	2
RFid - MIFARE	13,56 MHz
Tamper – Sistema de anti-ativação	Sim
Material utilizado	ABS
Abertura fechadura elétrica	12 V/1 A
Dimensões (L x A x P)	10,9 x 16,7 x 5,3 cm
Peso	218 g
Temperatura de operação	-10 °C a 50 °C
Grau de proteção	IP44
Frequência	433,92 MHz
Modulação	FSK (Criptografia AES 128 bits Intelbras) OOK (Code Learning – Código aberto)
Alcance RF	15 metros sem obstáculo

## 2. Características

---

- » Tela de 7 polegadas widescreen.
- » Módulo externo com 2 LEDs infravermelhos para visualização noturna.
- » Abre 1 portão com fechadura elétrica 12 V (ligado no ME).
- » Permite a instalação e abertura de um portão de garagem ou eletroímã (ligado no MI).
- » Permite instalação de 1 câmera adicional.
- » Entrada para botoeira.
- » Acionamento de fechadura elétrica com cartão de proximidade (RFID – MIFARE).
- » Permite acionamento sem fio do portão de garagem.
- » Função *Silenciar campanha*.
- » Alarme antivolação (Tamper).
- » Fonte interna bivolt automática (100-240 Vac) no módulo interno.
- » Instalação das extensões de áudio com apenas 2 fios.
- » Saída de vídeo para monitores e gravadores de imagens (DVR).

## 3. Acessórios

---

Abaixo segue lista de itens que compõem a embalagem de acordo com o produto adquirido (Kit ou módulo interno).

### **Kit (módulo interno e externo)**

- » 1× Módulo interno
- » 1× Módulo externo
- » 1× Kit fixação
- » 1× Kit de conectores para instalação
- » 1× Manual
- » 1× Adendo

### **Módulo interno**

- 1× Módulo interno
- 1× Kit fixação
- 1× Kit de conectores para instalação
- 1× Manual
- 1× Adendo

## 4. Integração

---

É possível instalar junto ao videoproteiro:

- » 3 extensões de áudio, modelo 1010 EA Intelbras<sup>1</sup>.
- » 1 extensão de vídeo, modelo IVR 1010 MI ou IVR 1070 HS MI Intelbras.
- » 1 câmera analógica (CVBS)<sup>2</sup>.
- » Fechaduras elétricas (12 V).
- » Automatizadores de portão (Portão de garagem).
- » Eletroímã (alimentado via fonte carregadora) através da conexão C-NA.
- » Gravadores digitais de vídeo (DVRs).

Confira no site [www.intelbras.com.br](http://www.intelbras.com.br) os produtos e modelos para a sua necessidade.

<sup>1</sup> Cada extensão de vídeo permite a instalação de até 3 extensões de áudio, permitindo um total de 8 pontos de instalação.

<sup>2</sup> O videoproteiro permite integração com câmeras analógicas, não sendo possível a integração com dispositivos com tecnologia HDCVI, TVI ou AHD.

## 5. Produto

### 5.1. Módulo interno

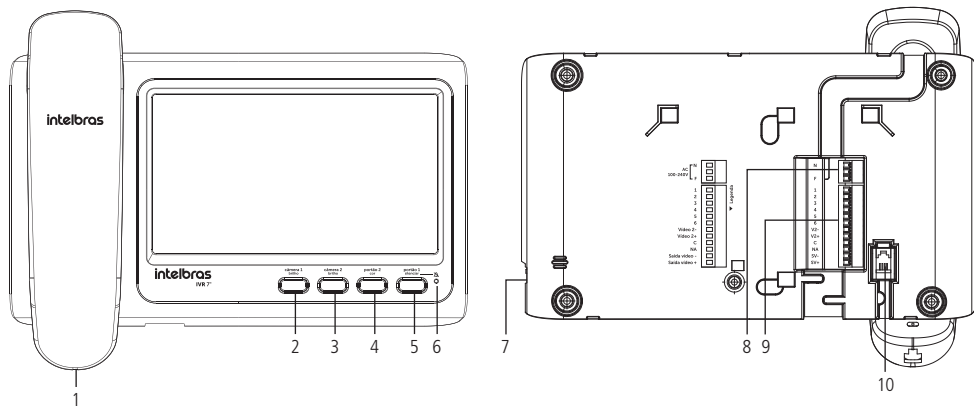

1. Monofone
2. Tecla Câmera 1 / Brilho (câmera 1)
3. Tecla Câmera 2 / Brilho (câmera 2)
4. Tecla Portão 2 / Cor (câmera 1 e câmera 2)
5. Tecla Portão 1 / Silenciar

6. LED Silenciar
7. Ajuste volume da campainha
8. Conector rede elétrica (100/240 Vac)
9. Conexões para instalação
10. Conector monofone

### 5.2. Módulo externo

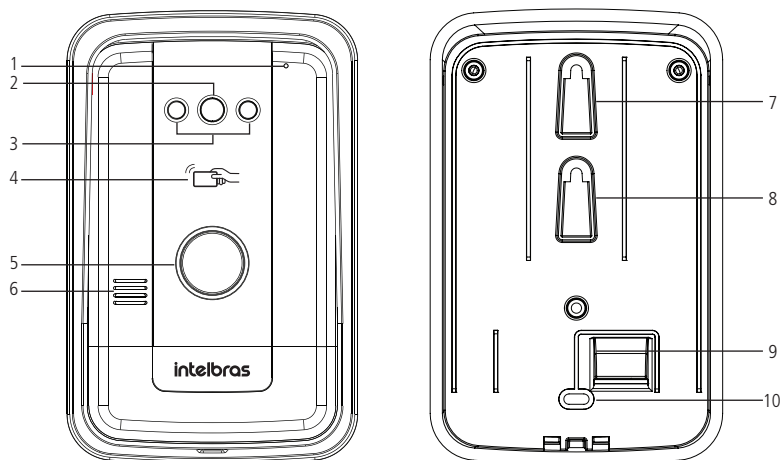

1. Microfone
2. Câmera
3. LEDs IR
4. Cartão de proximidade
5. Tecla chamar

6. Alto-falante
7. Parafuso de fixação (auxiliar)
8. Parafuso de fixação (4x2)
9. Passagem de cabos
10. Parafuso de fixação (4x2)

## 6. Fixação

### 6.1. Instrução para fixação do módulo interno

1. Retire o suporte de parede do produto deslizando-o para baixo;
2. Fixe o suporte numa caixa 4x2, ou diretamente na parede, e faça a conexão dos cabos no conector do produto, conforme item 8. *Instalação*;
3. Encaixe o conector no produto e fixe-o no suporte deslizando o produto para baixo.

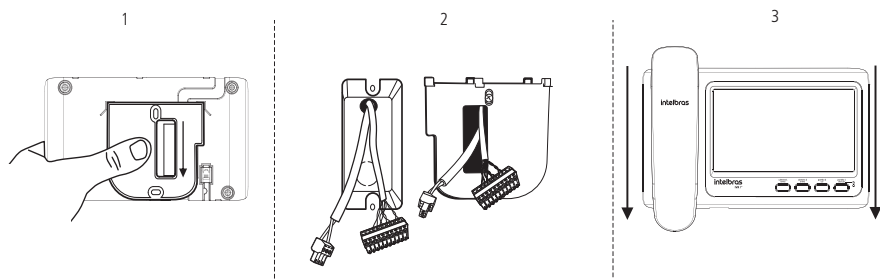

### 6.2. Instrução para fixação do módulo externo

1. Retire o parafuso do produto para soltar a tampa frontal. Deslize a peça chapéu para baixo de forma a desencaixar o mesmo;
2. Remova a peça chapéu para deixar apenas a peça base do produto livre para instalação dos cabos. Passe o(s) cabo(s) de instalação no local indicado e realize a conexão dos cabos conforme recomendação deste manual;
3. Encaixe o chapéu novamente e, em seguida, deslize o mesmo para cima até que ele fique encaixado no produto. Em seguida fixe o chapéu com o parafuso de fixação;

**Atenção:** » Certifique-se de que não há excesso de cabo dentro do produto para que ele não cause problemas mecânicos durante seu fechamento;

- » Organize os cabos de forma que eles não passem sobre as chaves de acionamento e sobre o apoio do alto-falante.

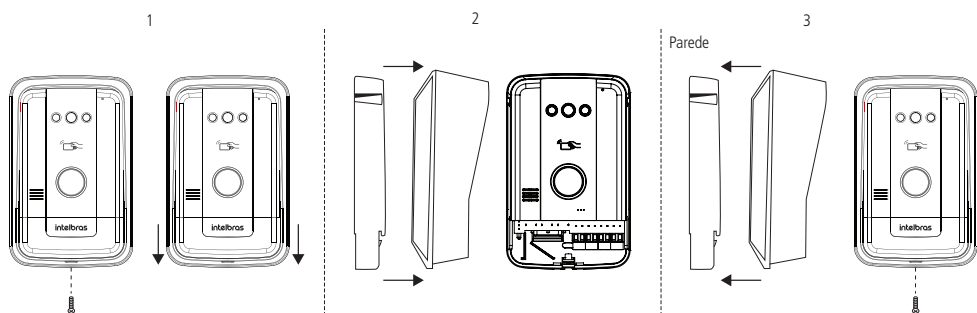

**Obs.:** » Certifique-se de que o chapéu do produto foi bem fixado para não ocorrer acionamento do alarme Tamper indesejadamente.

- » Instale o produto a uma altura média de 1,60 metros para que a visualização do visitante e comunicação permaneçam satisfatórias.



### 6.3. Configuração do módulo externo

É possível realizar a configuração do nível de recepção (Rx), de transmissão (Tx) e definição de modo de acionamento da fechadura do módulo externo. Essas configurações podem ser realizadas através das chaves de ajuste localizadas na placa eletrônica do módulo externo.

Para ter acesso a elas, retire a peça chapéu do módulo externo e configure os níveis de áudio e forma de acionamento de fechadura de acordo com sua necessidade.

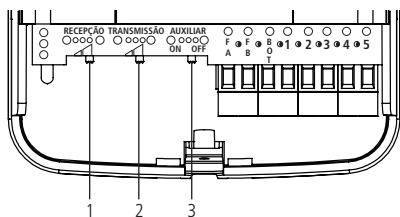

Chaves de ajuste do módulo externo

1. Ajuste de recepção
2. Ajuste de transmissão
3. Modo de acionamento da fechadura

**Obs.:** » O produto sairá de fábrica com os níveis de Tx e Rx na posição Máximo e a chave de modo de acionamento da fechadura (Auxiliar) na posição OFF.

- » Sempre que o módulo externo for aberto, quando o produto já estiver instalado e ligado na rede elétrica, o produto emitirá um sinal sonoro de violação, que pode ser desligado retirando o monofone do gancho ou apertando uma das teclas do módulo interno.
- » Após finalizar a instalação, se houver necessidade de alterações dos ajustes de volume de transmissão e recepção do módulo externo ou do modo de acionamento da fechadura, retire o monofone do gancho antes de abrir o módulo externo. Isso evitará o disparo do alarme de violação (Tamper) do produto.

## 7. Cabeamento

### 7.1. Escolha do cabo mais adequado

Verifique a distância máxima de cabeamento, entre um módulo e outro, e adquira o cabo de acordo com o especificado. Evite emendas no cabeamento e utilize cabos homólogos. A escolha do cabo adequado irá garantir o correto desempenho do produto.

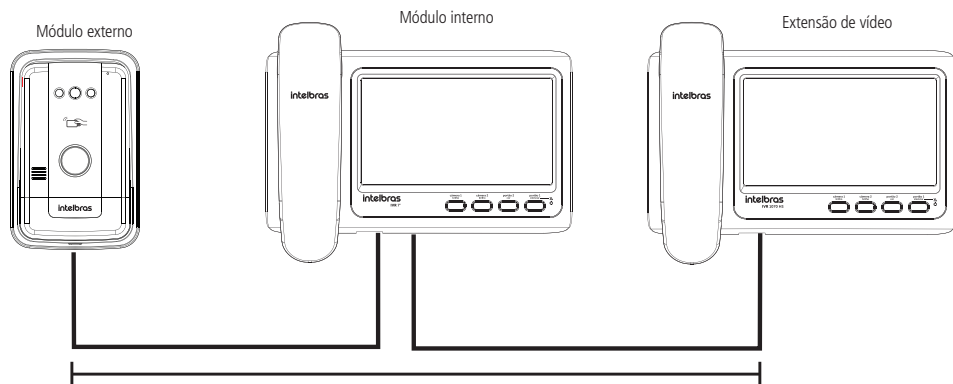



Distância máxima de instalação - 100 metros

Distância máxima de instalação

**Obs.:** dê preferência para instalação em tubulações exclusivas para o videoporteiro, isso evita que ocorra indução de ruídos indesejáveis no funcionamento do produto.

## 7.2. Entre o módulo interno e o módulo externo

Utilize a tabela a seguir para escolha do cabo correto para instalação dos módulos de acordo com a distância entre os módulos.

Instalação	Distância	Tipo de cabo	Imagem do cabo
Entre o módulo interno e externo	Até 50 metros (utilizando 3 pares) <sup>1</sup>	Cabo de rede UTP (CAT-5e ou CAT-6)	
	Entre 50 e 100 metros (utilizando 4 pares) <sup>2</sup>		
Entre o módulo interno de vídeo e a extensão de áudio	Até 50 metros	Cabo paralelo (1mm <sup>2</sup> ) ou cabo de rede UTP	

<sup>1</sup> Utilizando 6 fios (3 pares) e deixando 2 fios (1 par) para instalação do portão de garagem ou da câmera adicional.

<sup>2</sup> Utilizando 8 fios (4 pares) sendo o par adicional ligado na posição 3 dos conectores dos módulos interno e externo.

**Atenção:** » Para instalação deste videoporteiro recomenda-se o uso de cabos homologados pela Anatel. Como referência, um cabo homologado deve ter uma impedância de, aproximadamente, 10  $\Omega$  a cada 100 metros. Um exemplo de cabo validado nos testes do produto é o cabo da marca Furukawa®.

- » A utilização de cabo não homologado pode causar ruído no produto, prejudicando seu funcionamento.
- » A instalação entre o módulo externo e o último módulo interno não deve ultrapassar a distância máxima indicada para cada cabeamento, de forma a garantir a qualidade do funcionamento do produto.
- » Recomenda-se a utilização de cabos blindados, isto evitará que a incidência de interferências externas prejudique a qualidade do funcionamento do produto.

## 7.3. Entre o módulo interno e o portão de garagem

Quando o produto for instalado com cabo de rede UTP, numa distância menor que 50 metros, o usuário poderá utilizar o par de fios que irá sobrar para realizar a instalação do acionamento do portão de garagem (portão 2).

**Obs.:** para instalações acima de 50 metros, utilize um par de fios com bitola de 1,0 mm<sup>2</sup> entre módulo interno e portão de garagem.

## 7.4. Entre o módulo interno e uma câmera adicional

Dê preferência em utilizar um cabo de rede UTP ou coaxial exclusivo para a instalação da câmera adicional.

**Obs.:** » Caso o usuário instale uma câmera adicional no par de fio sobrando (instalação menor que 50 metros), poderá apresentar ruído na imagem.

- » Caso necessário o usuário deverá utilizar um par de balun passivo para eliminar ruídos indesejados que causem problema de qualidade no vídeo.

## 7.5. Entre o módulo externo e a fechadura elétrica (portão 1)

Utilize um par de fios com bitola de 1,5 mm<sup>2</sup> para distância de no máximo 50 metros do módulo externo. Para distâncias curtas é possível realizar a instalação com cabos com bitola de 0,5 mm<sup>2</sup>.

## 7.6. Entre o módulo externo e a botoeira

Utilize um par de fios com bitola mínima de 1 mm<sup>2</sup> de no máximo 30 metros de comprimento. Para distâncias curtas é possível realizar a instalação com cabos com bitola de 0,5 mm<sup>2</sup>.

# 8. Instalação

---

## 8.1. Entre módulo interno e módulo externo

Para a instalação do produto interligue a posição 1 do conector do módulo externo na posição 1 do conector do módulo interno, assim como as demais posições do conector, sempre respeitando a ordem de numeração.

**Atenção:** realize as conexões do produto antes de ligar a energia.

### Identificação das conexões

Abaixo consta a identificação das conexões de instalação do conector do produto.

#### Módulo interno

» <b>N</b> – Neutro da rede elétrica	}	Conexão da rede elétrica
» Não utilizado		
» <b>F</b> – Fase da rede elétrica	}	
» <b>Pino 1</b> – Alimentação DC (gerada pelo MI)	}	Conexão da comunicação
» <b>Pino 2</b> – Vídeo		
» <b>Pino 3</b> – GND		
» <b>Pino 4</b> – Áudio		
» <b>Pino 5</b> – GND		
» <b>Pino 6</b> – Áudio extensão		
» <b>V2-</b> – CAM 2 -		
» <b>V2+</b> – CAM 2 +		
» <b>C</b> – Contato rele comum		
» <b>NA</b> – Contato rele normalmente aberto		
» <b>SV-</b> – Saída de vídeo -		
» <b>SV+</b> – Saída de vídeo +		

#### Módulo externo

» <b>FA</b> - Fechadura	}	Conexão de fechadura
» <b>FB</b> - Fechadura		
» <b>BOT</b> - Botoeira (ligar com o pino 3)	}	Conexão de comunicação
» <b>Pino 1</b> - Alimentação DC		
» <b>Pino 2</b> - Vídeo		
» <b>Pino 3</b> - GND		
» <b>Pino 4</b> - Áudio		
» <b>Pino 5</b> - GND vídeo		

## Instalação com cabo de rede UTP até 50 metros

Para o cabo de rede UTP, deve-se realizar a interligação (fazer um curto-circuito) nos pares conforme imagem.

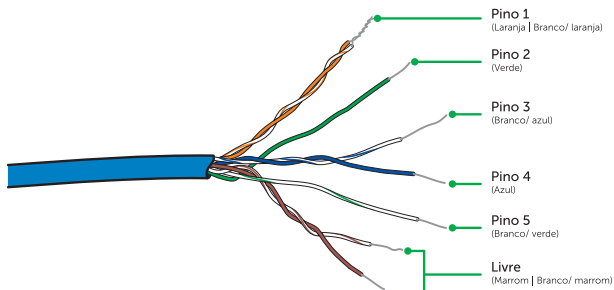

Utilizando 6 fios (3 pares)

**Obs.:** caso não utilize o par de cabos de cores Marrom|branco/marrom, conecte-o na posição 3 dos conectores do produto junto do cabo de cores branco/azul.

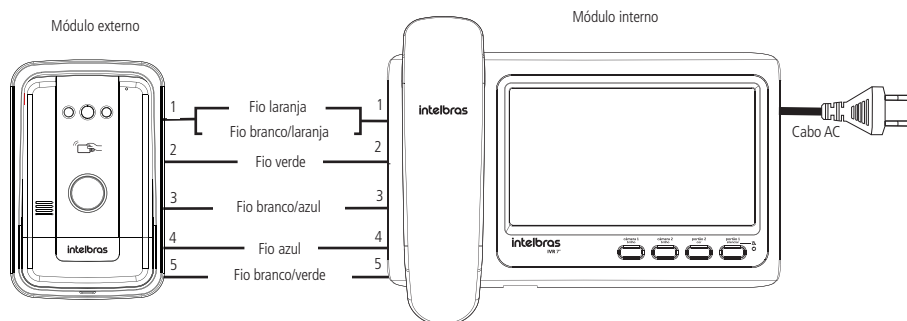

**Obs.:** » O par de fios que restou (marrom e branco/marrom) pode ser utilizado para instalação do portão de garagem. Para instalação verifique o item 8.4. Entre módulo interno e portão 2 deste manual.

- » O cabo AC não acompanha o produto.
- » Dê preferência a instalação em tubulações exclusivas para o videoporteiro, isso evita a indução de ruídos no produto.
- » Recomenda-se a utilização de cabos blindados, isto evitará que a incidência de interferências externas prejudique a qualidade do funcionamento do produto.

## Instalação com cabo de rede UTP até 100 metros

Para instalações com distâncias maiores de 50 metros (limitado em 100 metros) é necessário a utilização de todos os 4 pares (8 fios) do cabo UTP. Para o cabo de rede UTP, deve-se realizar a interligação (fazer um curto-circuito) nos pares conforme imagem.

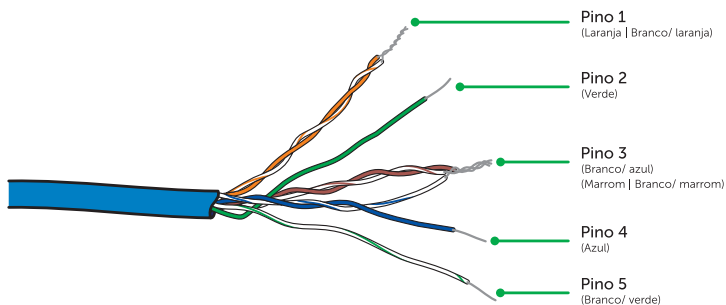

Utilizando 8 fios

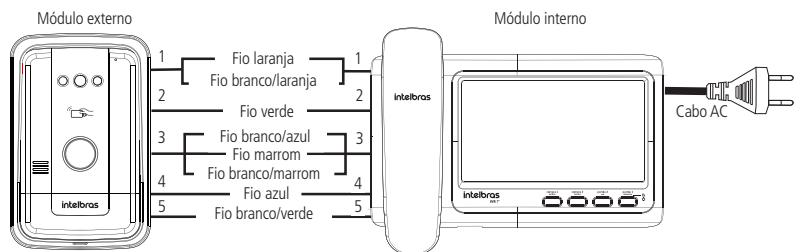

**Obs.:** » Utilize o par de fios marrom e branco/marrom na conexão do pino 3 do produto.

» O cabo AC não acompanha o produto.

» Dê preferência a instalação em tubulações exclusivas para o videoporteiro, isso evita a indução de ruídos no produto.

» Recomenda-se a utilização de cabos blindados, isto evitará que a incidência de interferências externas prejudique a qualidade do funcionamento do produto.

## 8.2. Entre módulo externo e Portão 1

Para a instalação do Portão 1, o usuário poderá optar por instalar uma fechadura elétrica, fechadura eletroímã (via fonte carregadora), ou até mesmo a abertura sem fio de automatizadores de portão. Para o acionamento do Portão 1 em automatizadores de portão, verifique o item 10.1. *Acionamento pela tecla Portão 1* deste manual.

**Atenção:** o usuário deverá utilizar apenas um cenário de abertura através do acionamento da tecla *Portão 1*. Caso o usuário utilize mais de um cenário de acionamento, o produto poderá apresentar problema, deixando de funcionar.

### Instalação da fechadura elétrica e botoeira

Conecte a sua fechadura elétrica (12 V) nas posições FA e FB do módulo externo. Se precisar acionar portões a partir de botoeira, conecte a botoeira na posição 3 e na posição *BOT* do módulo externo.

**Atenção:** mantenha a chave *Auxiliar* na posição *OFF* para o correto funcionamento do acionamento da fechadura elétrica.

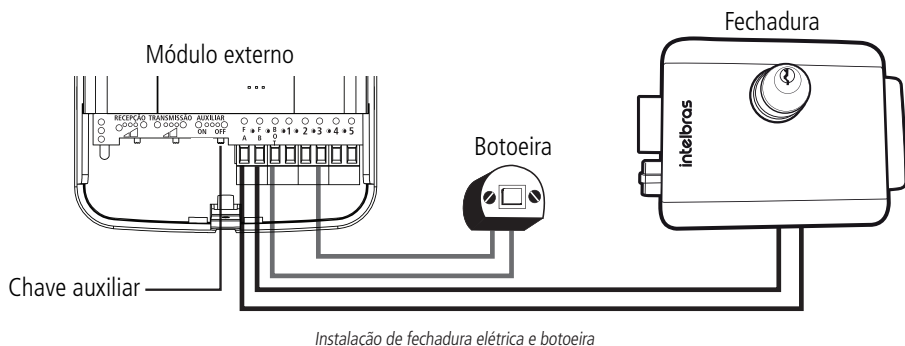

**Obs.:** antes de fechar a tampa do módulo externo, certifique-se de que a sobra de cabos esteja bem acomodada ou eliminada dentro do produto, pois sua má organização pode prejudicar o funcionamento do produto.

### Operação

Quando o visitante pressionar a tecla *Chamar* do módulo externo, a campainha do videoporteiro irá tocar e a imagem da câmera aparecerá na tela. Para acionar a fechadura elétrica existem três possibilidades:

- » Realizar o atendimento, retirando o monofone do gancho, e pressionar a tecla *Portão 1*;
- » Em caso de reconhecer o visitante, pressionar a tecla *Portão 1* sem a necessidade de realizar o atendimento; ou
- » Pressionando a botoeira.

**Obs.:** » Ao ser pressionada a tecla para abertura da fechadura elétrica, a imagem da tela irá desligar por, aproximadamente 3 segundos.

- » O videoporteiro é compatível com qualquer fechadura elétrica 12V do mercado.
- » A fechadura e a botoeira não acompanham o produto.

## Instalação da fechadura eletroímã

O usuário poderá utilizar a tecla *Portão 1* para acionamento de uma fechadura eletroímã. Para esta configuração, basta seguir os passos a seguir:

1. Colocar a chave auxiliar do módulo externo na posição *ON*;
2. Conectar os pinos FB e 3 na entrada Botoeira de uma fonte ininterrupta.

**Atenção:** sempre conectar o pino 3 do módulo externo na conexão GND do dispositivo utilizado, para terem o mesmo referencial.

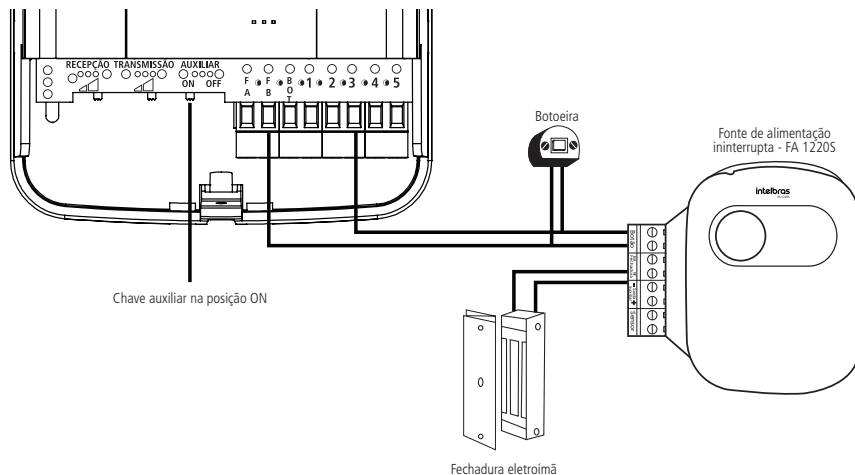

Instalação da fechadura eletroímã

## Operação

Quando o visitante pressionar a tecla *Chamar do módulo externo*, a campainha do videoporteiro irá tocar e a imagem da câmera aparecerá na tela. Para acionar a fechadura basta pressionar a tecla *Portão 1*, ou pressionar a botoeira.

### Atenção:

- » Para este tipo de instalação, pinos FB e 3, o usuário NÃO poderá utilizar dispositivos de potência na conexão, como por exemplo fechadura elétrica ou eletroímã sem a fonte ininterrupta. Caso o usuário faça a instalação, o produto poderá apresentar problema, deixando de funcionar.
- » Utilizar somente em dispositivos que permitam o acionamento por função Botoeira.
- » É muito importante que a fonte carregadora possua uma bateria interna que garanta o funcionamento da fechadura eletroímã caso ocorra uma eventual falta de energia.
- » Sempre que for utilizar uma fonte carregadora, deverá ser instalada a botoeira para que quando houver falta de energia elétrica, o usuário consiga abrir a porta desativando o eletroímã.

**Obs.:** os itens fonte ininterrupta, botoeira e fechadura eletroímã não acompanham o produto.

## Instalação do portão de garagem

O usuário poderá utilizar a tecla *Portão 1* para acionamento de um portão de garagem. Para esta configuração, basta seguir os passos a seguir:

1. Colocar a chave auxiliar do módulo externo na posição *ON*;
2. Conectar os pinos FB e 3 na entrada Botoeira (Bot) de automatizador de portão (Portão de garagem).

**Atenção:** sempre conectar o pino 3 do módulo externo na conexão GND do dispositivo utilizado, para terem o mesmo referencial.

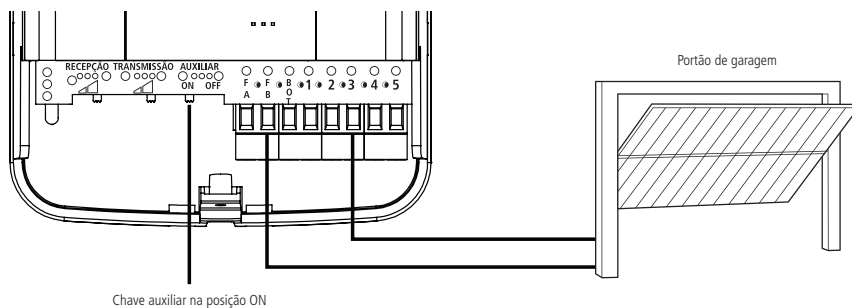

Instalação do portão de garagem

## Operação

Quando o visitante pressionar a tecla *Chamar do módulo externo*, a campainha do videoporteiro irá tocar e a imagem da câmera aparecerá na tela. Para acionar o portão de garagem basta pressionar a tecla *Portão 1*.

## Atenção:

- » Para este tipo de instalação, pinos FB e 3, o usuário NÃO poderá utilizar dispositivos de potência na conexão, como por exemplo fechadura elétrica ou eletroímã sem a fonte ininterrupta. Caso o usuário faça a instalação, o produto poderá apresentar problema, deixando de funcionar.
- » Utilizar somente em dispositivos que permitam o acionamento por função *Botoeira*.

**Obs.:** o item *portão de garagem* não acompanha o produto.

## 8.3. Entre módulo interno e fechadura elétrica no modo seguro

Este modo de instalação permite que o Sistema elétrico de abertura do portão se torne eletricamente inviolável, pois a fechadura elétrica é instalada diretamente no monitor. Para este modo de instalação é necessário a instalação de uma fonte 12 Vdc em série com a fechadura elétrica, conforme imagem abaixo:

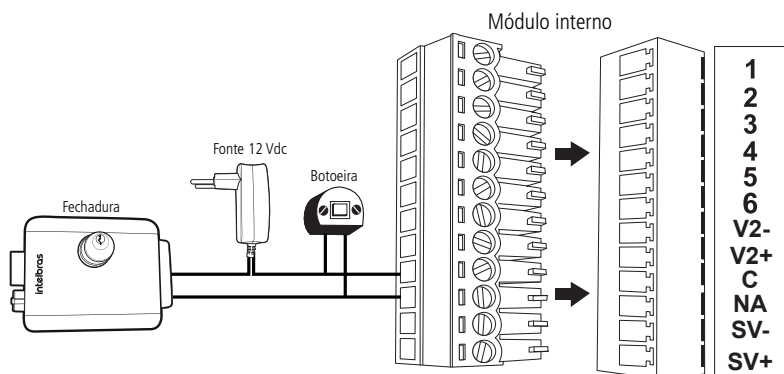

Instalação da fechadura no modo seguro

**Obs.:** » Quando utilizado esta forma de acionamento, não será possível realizar a instalação de um portão de garagem pois as conexões NA-C são utilizadas para acionamento da fechadura elétrica no modo segurança.

- » Quando utilizado este modo, a fechadura elétrica receberá apenas 1 pulso de acionamento.
- » Os itens fechadura elétrica, fonte DC e botoeira não acompanham o produto.

## Operação

Quando em comunicação com seu visitante, pressione a tecla *Portão 2* para acionar a fechadura elétrica, ou basta pressionar a chave botoeira se esta estiver instalada.

## 8.4. Entre módulo interno e portão 2

A tecla *Portão 2* é utilizada para a abertura de portão de garagem, também conhecido como automatizador, e como controle de acionamento de fechaduras magnéticas.

### Instalação do portão de garagem

Ligue os fios da botoeira do motor do portão nas posições C e NA (pinos 9 e 10) do conector do módulo interno, conforme imagem abaixo.

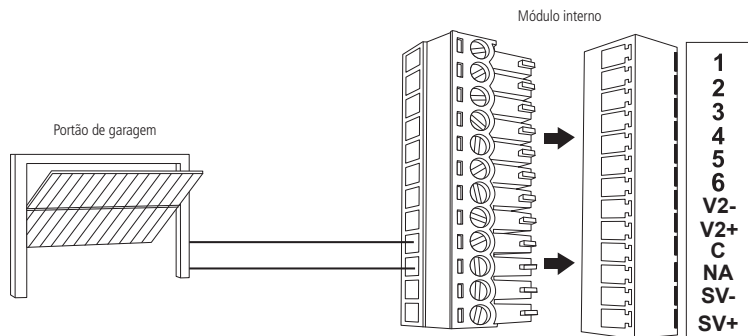

Instalação de portão de garagem

### Operação

Quando o visitante pressionar a tecla *Chamar do módulo externo*, a campainha do videoporteiro irá tocar e a imagem da câmera aparecerá na tela. Para acionar o portão de garagem existem duas possibilidades:

- » Realizar o atendimento, retirando o monofone do gancho, e pressionar a tecla *Portão 2*; ou
- » Em caso de reconhecer o visitante, pressionar a tecla *Portão 2* sem a necessidade de realizar o atendimento retirando o monofone do gancho.

**Obs.:** » Ao ser pressionada a tecla para abertura do portão de garagem, a imagem da tela irá desligar por, aproximadamente, 3 segundos.

- » O videoporteiro é compatível com qualquer portão de garagem do mercado.

### Instalação da fechadura eletroímã

O usuário poderá instalar uma fechadura eletroímã na saída *Portão 2*. Para realizar a instalação é necessário adquirir uma fonte de alimentação carregadora e uma botoeira (opcional).

Conecte os pinos C e NA (pinos 9 e 10) do conector do módulo interno na entrada *Botão* da fonte carregadora, na mesma entrada o usuário deverá instalar uma botoeira e em seguida alimentar a fonte carregadora na rede AC.

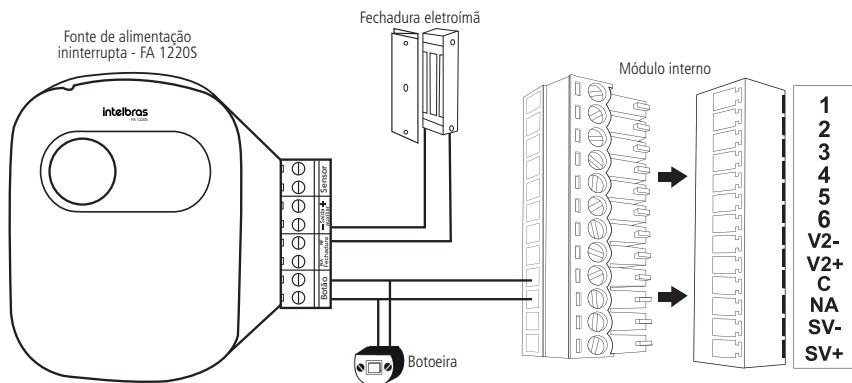

Instalação de fechadura eletroímã



## Operação

Quando o visitante pressionar a tecla *Chamar* do módulo externo, a campainha do videoporteiro irá tocar e a imagem da câmera aparecerá na tela. Para acionar a fechadura eletroímã existem três possibilidades:

- » Realizar o atendimento, retirando o monofone do gancho, e pressionar a tecla *Portão 2*;
- » Em caso de reconhecer o visitante, pressionar a tecla *Portão 2* sem a necessidade de realizar o atendimento;
- » Se a botoeira estiver instalada, é possível liberar o acesso do portão pressionando a mesma.

**Atenção:** » É muito importante que a fonte carregadora possua uma bateria interna que garanta o funcionamento da fechadura eletroímã caso ocorra uma eventual falta de energia.

- » Sempre que for utilizar uma fonte carregadora, deverá ser instalada a botoeira para que quando houver falta de energia elétrica, o usuário consiga abrir a porta desativando o eletroímã.

**Obs.:** » Ao ser pressionada a tecla para abertura da fechadura eletroímã, a imagem da tela irá desligar por, aproximadamente, 3 segundos.

- » Os dispositivos fonte carregadora, fechadura e botoeira não acompanham o videoporteiro.

## 8.5. Entre módulo interno e DVR

O videoporteiro é composto de uma saída para conexão com DVR, ou seja, toda imagem que aparecer na tela será replicada para o DVR.

Para conexão basta ligar os pinos 11 e 12 do módulo interno (SV- e SV+ respectivamente) em uma entrada do DVR, como ilustrado a seguir:

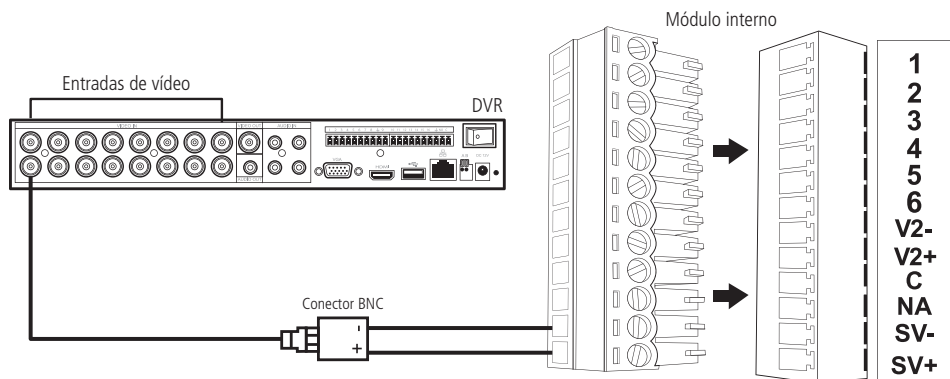

Instalação com DVR

**Obs.:** » A saída de vídeo sempre estará ligada, não sendo necessário realizar nenhuma configuração para habilitar ou não a saída.

- » Avaliar a necessidade de Balun no canal de vídeo, afim de minimizar os ruídos que possam aparecer.

## 8.6. Instalação da câmera adicional

É possível instalar qualquer câmera analógica (CVBS) do mercado, permitindo que o usuário visualize outro ambiente, além da imagem do porteiro.

Conecte a câmera aos bornes indicados na imagem (posição V2- e V2+) utilizando baluns passivos para esta instalação, conforme imagem.

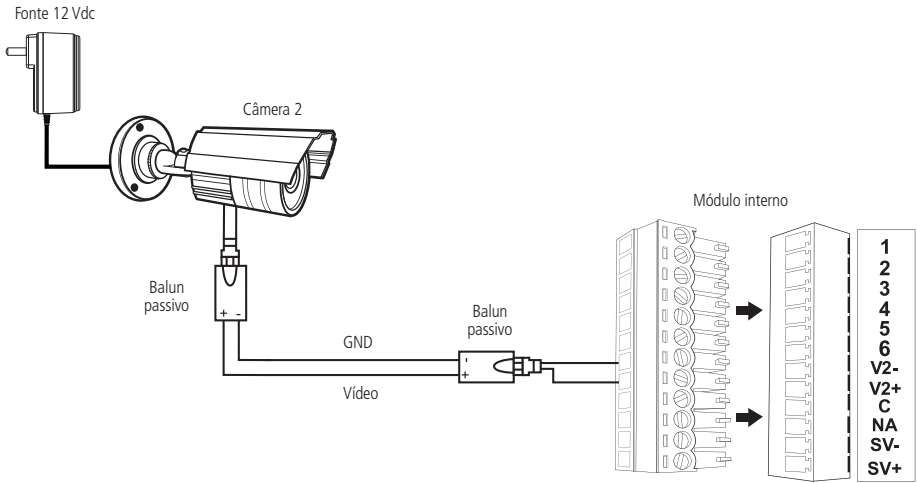

Instalação de câmera adicional

- Obs.:** » A não utilização do balun ocasiona ruído na imagem do produto.  
 » A fonte de alimentação da câmera e a câmera extra não acompanham o produto.  
 » O produto não é compatível com tecnologias AHD, HDCVI ou HDTVI.  
 » Se o usuário pressionar a tecla Câmera 2 e não estiver nenhuma câmera instalada, a tela do monitor ficará escura.

### Operação

Quando a câmera adicional for instalada, ao pressionar a tecla *Câmera 2*, a câmera ficará disponível na tela do produto por um período de 30 segundos.

## 8.7. Instalação de extensões de vídeo

Além do módulo interno do kit, é possível incluir um módulo interno de vídeo adicional. Conecte a extensão de vídeo a partir do módulo interno do kit seguindo as orientações a seguir, conforme modelo de extensão de vídeo.

### Extensão de vídeo IVR 1070

Interligue o monitor principal com a extensão de vídeo seguindo as orientações de conexões conforme imagem a seguir:

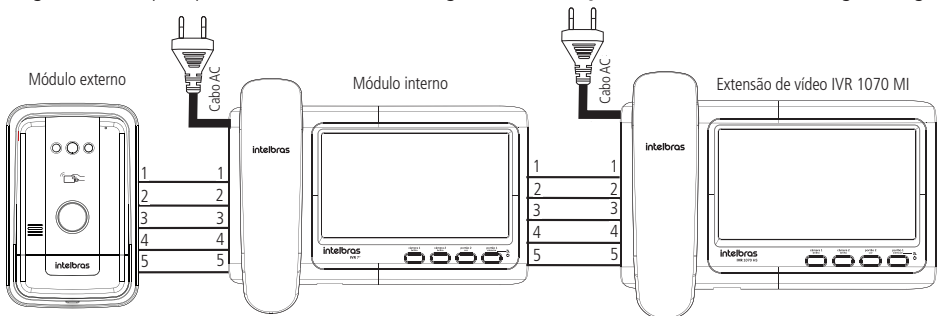

Instalação de extensão de vídeo IVR 1070 MI

- Atenção:** » Respeite a distância máxima de instalação conforme descrito no item 7. *Cabeamento*.  
 » O modo de conexão dos cabos deve respeitar o descrito no item 8. *Instalação*, de acordo com a distância máxima de instalação.

### Operação

Quando o visitante pressionar a tecla *Chamar do módulo externo*, a campainha dos dois módulos internos de vídeo irá tocar. Para realizar o atendimento retire o monofone do gancho. Para liberar o acesso do visitante, pressione a tecla correspondente ao portão que deseja abrir.

**Obs.:** » Ao realizar o atendimento em um dos módulos internos, o segundo módulo permanecerá inativo, ou seja, não será possível realizar atendimento ou acionamento de fechadura ou portão de garagem do segundo módulo.

- » É possível utilizar os acionamentos distintos do portão de garagem em cada módulo interno, para isso, basta conectar cada dispositivo em um módulo interno de vídeo respeitando sua configuração. Para o acionamento de um único portão de garagem em ambos os monitores, o usuário deverá conectar paralelamente os Pinos C-NA entre os módulos internos, desta forma, qualquer monitor acionará o mesmo portão de garagem.
- » É possível utilizar câmeras extras distintas para cada monitor, para isso, basta conectar cada uma em um módulo interno de vídeo respeitando sua configuração. Para a visualização de uma mesma câmera em ambos os monitores, basta conectar paralelamente os Pinos V2- e V2+ entre os módulos internos, desta forma, ambos os monitores visualizarão a mesma câmera.

No IVR 1070 ou IVR 7" é possível utilizar tanto a câmera 2 quanto o portão 2, pois as saídas são independentes.

## Extensão de vídeo IVR 1010

Interligue o monitor principal com a extensão de vídeo seguindo as orientações de conexões conforme imagem a seguir:

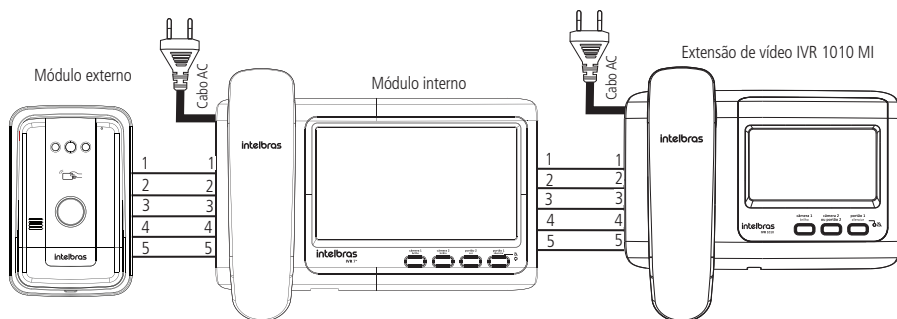

Instalação da extensão de vídeo com o IVR 1010 MI

**Atenção:** » Respeite a distância máxima de instalação conforme descrito no item 7. *Cabeamento*.

- » O modo de conexão dos cabos deve respeitar o descrito no item 8. *Instalação*, de acordo com a distância máxima de instalação.
- » Quando utilizado o modelo IVR 1010 como extensão de vídeo, o usuário deverá optar ou pela visualização da câmera 2, ou pelo acionamento do Portão de Garagem. Para maiores informações sobre este produto, consulte o manual completo no site da Intelbras.

## Operação

Quando o visitante pressionar a tecla *Chamar* do módulo externo, a campainha dos dois módulos internos de vídeo irá tocar. Para realizar o atendimento retire o monofone do gancho. Para liberar o acesso do visitante, pressione a tecla correspondente ao portão que deseja abrir.

**Obs.:** » Ao realizar o atendimento em um dos módulos internos, o segundo módulo permanecerá inativo, ou seja, não será possível realizar atendimento ou acionamento de fechadura ou portão de garagem do segundo módulo.

- » É possível utilizar os acionamentos distintos do portão de garagem em cada módulo interno, para isso, basta conectar cada dispositivo em um módulo interno de vídeo respeitando sua configuração. Para o acionamento de um único portão de garagem em ambos os monitores, o usuário deverá conectar paralelamente os Pinos C-NA entre os módulos internos, e configurar o jumper do IVR 1010 na posição 1-2. Para mais informações de instalação e configuração do videoporteiro IVR 1010, consulte o manual do produto no site da Intelbras.
- » É possível utilizar câmeras extras distintas para cada monitor, para isso, basta conectar cada uma em um módulo interno de vídeo respeitando sua configuração. Para a visualização de uma mesma câmera em ambos os monitores, basta conectar paralelamente os Pinos V2- e V2+ do IVR 7" com os Pinos 7-C do IVR 1010. Pino V2- com o pino 7 e o pino V2+ com o pino C (IVR 7" e IVR 1010, respectivamente), desta forma o usuário poderá visualizar a câmera 2 em ambos os módulos internos. Para poder visualizar a câmera 2 no IVR 1010, o usuário deverá configurar o jumper para a posição 2-3. Para mais informações de instalação e configuração do videoporteiro IVR 1010, consulte o manual do produto no site da Intelbras.
- » No IVR 1070 ou IVR 7" é possível utilizar tanto a câmera 2 quanto o portão 2, pois as saídas são independentes.

## 8.8. Instalação de extensões de áudio

É possível instalar, junto ao kit de videoporteiro, até 3 extensões de áudio em cada módulo interno de vídeo. A instalação é feita apenas com 2 fios, instalados entre o módulo interno de vídeo e a extensão de áudio. Conecte a posição 5 e 6 do módulo interno de vídeo com a posição 5 e 6 da extensão de áudio, conforme imagem.

Quando tiver 2 extensões de áudio, interligue as extensões através das posições 5 e 6.

**Obs.:** a distância máxima entre o módulo interno de vídeo e a última extensão de áudio deve ser de no máximo 50 metros. Para maiores detalhes de instalação da extensão de áudio, verifique o manual completo da extensão no site [www.intelbras.com.br](http://www.intelbras.com.br).

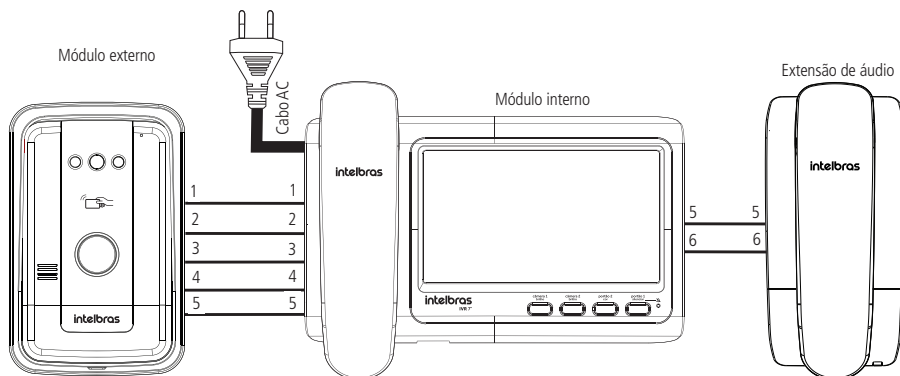

Instalação de extensão de áudio

## Operação

Quando o visitante pressionar a tecla *Chamar* do módulo externo, a campainha de todos os módulos internos irá tocar. Para realizar o atendimento retire o monofone do gancho. Para liberar o acesso do visitante, pressione a tecla da extensão de áudio para liberar o acesso ao visitante.

**Obs.:** ao realizar o atendimento em uma das extensões de áudio, os demais módulos internos permanecerão inativos, ou seja, não será possível realizar atendimento ou acionamento de fechadura ou portão de garagem dos demais módulos.

## 8.9. Integração com XAR 3060

O dispositivo XAR 3060 permite o acionamento de aberturas através de controles remoto. Para integrar o XAR 3060 no videoporteiro basta ligar os pontos NA-C do XAR na entrada de botoeira do módulo externo conforme ilustração a seguir.

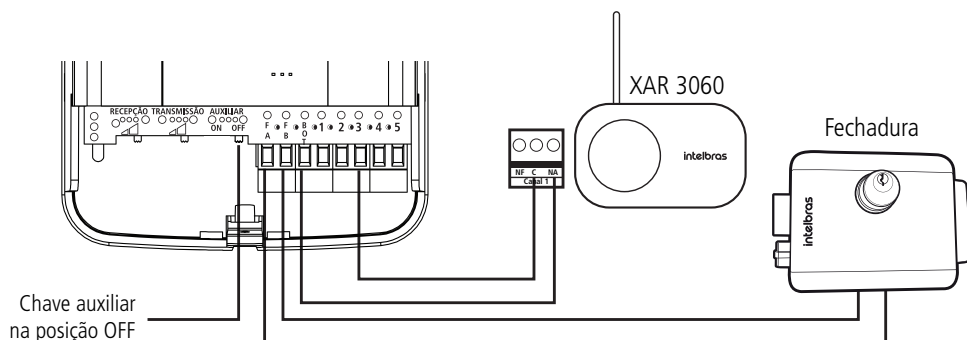

Integração com XAR 3060

**Atenção:** » Seleccione o canal que irá utilizar do XAR 3060 e altere ele para o modo pulso com o tempo de 1s ou 2s.

» Este modo de acionamento permite que o usuário realize a abertura do dispositivo que estiver instalado nos contatos FA e/ou FB (fechadura elétrica ou uma fechadura eletroimã via fonte carregadora ou o portão de garagem).

## Operação

Para acionar a fechadura do portão social basta acionar o controle remoto, previamente cadastrado no XAR 3060, e liberar o acesso ao visitante.

## 9. Configuração dos cartões RFID

O usuário poderá cadastrar e utilizar os cartões RFID para fazer o acionamento do Portão 1 (contatos FA e FB do módulo externo). Junto do produto são disponibilizados três chaveiros e duas etiquetas para abertura via RFID.

**Atenção:** toda vez que for aproximado um cartão ou Tag cadastrada do módulo externo do videoporteiro, será feita a abertura do Portão 1, independente do dispositivo instalado ou forma de acionamento.

### 9.1. Cadastro dos cartões RFID

Para realizar o cadastro de cartões RFID no seu videoporteiro, siga os passos a seguir:

1. Com o videoporteiro em modo repouso (monofone no gancho), retire o monofone do gancho e dirija-se ao módulo externo;
2. Pressione a tecla de *Chamada do módulo externo* por 5 segundos. Será emitido um sinal sonoro e o LED da tecla de chamada irá piscar na cor azul, indicando que o módulo externo está no modo cadastro;
3. Aproxime o Cartão ou Tag (RFID – 13,56 Mhz) do módulo externo para realizar o cadastro. Será emitido um sinal sonoro indicando o cadastro da Tag.

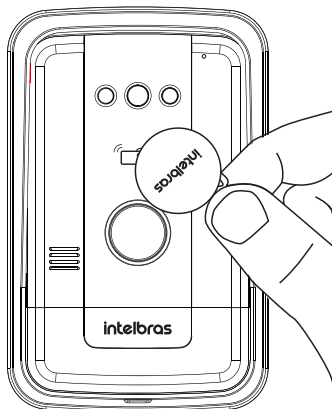

Cadastro do cartão

Caso o usuário queira cadastrar mais Tags, basta aproximar a mesma e esperar o sinal sonoro de confirmação.

**Obs.:** » O módulo externo consegue gravar um número máximo de 100 cartões/Tags RFID.

» Quando o usuário tentar cadastrar o cartão número 101, será emitido um sinal sonoro indicando que o número máximo de registro foi atingido.

4. Para finalizar o registro e sair do modo de cadastro de cartões ou Tags, basta colocar o monofone no gancho ou, após 5 minutos sem nenhuma ação, o produto sairá do modo de registro.

**Obs.:** para que o produto volte a receber chamadas, o monofone deverá estar no gancho.

## Operação

Quando aproximado um cartão cadastrado do ME, será feita a abertura do Portão 1 (contatos FA e FB do módulo externo).

**Obs.:** dependendo da instalação, o acionamento via cartão/Tag poderá ser de uma fechadura elétrica (item 8.2. Entre módulo externo e Portão 1 deste manual), abertura de fechadura eletroímã (item 8.2. Entre módulo externo e Portão 1 deste manual) ou portão de garagem (item 10. Abertura de portão de garagem via RF deste manual).

## 9.2. Exclusão de cartão de forma individual

Para excluir um cartão já cadastrado de forma individual, ou seja, cartão por cartão, basta seguir os passos a seguir:

1. Com o videoporteiro em modo repouso (monofone no gancho), retire o monofone do gancho e dirija-se ao módulo externo;
2. Pressione a tecla de Chamada do módulo externo por 5 segundos. Será emitido um sinal sonoro e o led da tecla de chamada irá piscar na cor azul, indicando que o módulo externo está no modo cadastro;
3. Pressione novamente a tecla de *Chamada do módulo externo* por 5 segundos. Será emitido um sinal sonoro e o led da tecla de chamada irá piscar na cor vermelha, indicando que o módulo externo está no modo de exclusão de cartões;
4. Aproxime o Cartão ou Tag (RFID – 13,56 Mhz), já cadastrada anteriormente, do módulo externo para realizar a exclusão da mesma. Será emitido um sinal sonoro indicando que o cartão foi excluído com sucesso.

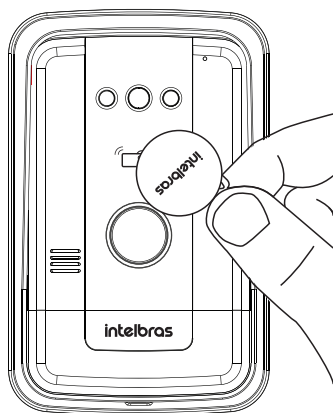

Exclusão do cartão

Caso o usuário queira excluir mais cartões, basta aproximar o mesmo e esperar o sinal sonoro de confirmação.

5. Para finalizar o processo de exclusão individual de cartões, basta colocar o monofone no gancho ou, após 5 minutos sem nenhuma ação, o produto sairá do modo de registro.

**Obs.:** para que o produto volte a receber chamadas, o monofone deverá estar no gancho.

## 9.3. Exclusão de todos os cartões RFID

É possível realizar a exclusão de todos os cartões cadastrados de uma só vez. Para isso, siga os passos a seguir:

1. Com o videoporteiro em modo repouso (monofone no gancho), retire o monofone do gancho e dirija-se ao módulo externo;
2. Pressione a tecla de *Chamada do módulo externo* por 5 segundos. Será emitido um sinal sonoro e o LED da tecla de chamada irá piscar na cor azul, indicando que o módulo externo está no modo cadastro;
3. Pressione novamente a tecla de *Chamada do módulo externo* por 5 segundos. Será emitido um sinal sonoro e o LED da tecla de chamada irá piscar na cor vermelha, indicando que o módulo externo está no modo de exclusão de cartões;
4. Pressione novamente a tecla de chamada por 5 segundos para excluir todos os cartões cadastrados. Será emitido um sinal sonoro indicando que todos os cartões foram excluídos.

**Obs.:** após esse processo, o sistema retorna para o modo de cadastro de cartões (LED azul piscando).

5. Para finalizar o processo, basta colocar o monofone no gancho ou, após 5 minutos sem nenhuma ação, o produto sairá do modo de registro.

**Obs.:** para que o produto volte a receber chamadas, o monofone deverá estar no gancho.

## 10. Abertura de portão de garagem via RF

Opcionalmente, o usuário poderá acionar o seu portão de garagem via abertura sem fio (modo controle remoto). Essa abertura poderá ser realizada de três (3) formas, utilizando a tecla *Portão 1*, a tecla *Portão 2* ou abertura por cartões RFID (dependendo da instalação do produto). Verifique a forma que achar mais conveniente e proceda com a instalação.

**Obs.:** esse tipo de abertura permite o acionamento do portão de garagem com uma distância máxima de 15 metros sem obstáculos.

**Atenção:** » A função *RF* do videoporteiro apresenta modulação FSK (Criptografia AES 128 bits Intelbras) e OOK (Code Learning – Código aberto).

- » Para realizar a abertura do portão de garagem via RF através do cartão RFID, o usuário deverá fazer a instalação conforme descrito no item 10.1. *Acionamento pela tecla Portão 1* deste manual. Desta forma, ao aproximar o cartão RFID do módulo externo será feita a abertura do portão de garagem via RF.

### 10.1. Acionamento pela tecla *Portão 1*

Para utilizar a tecla *Portão 1* como acionamento sem fio (função controle remoto), o usuário deverá colocar a chave auxiliar na posição ON e interligar (curto-circuito) os pontos FB e Pino 4 do módulo externo conforme imagem abaixo.

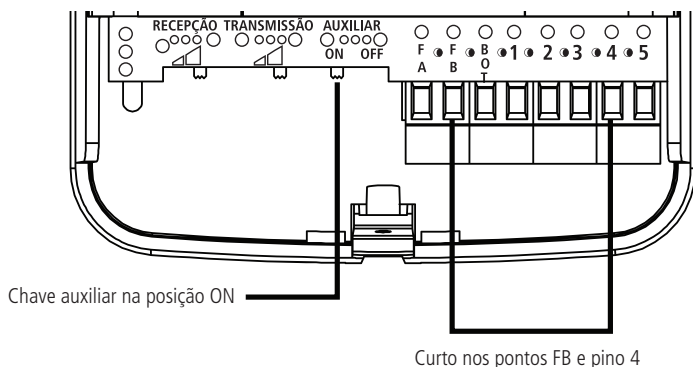

Configuração do módulo externo

### Operação

Quando em conversação com o visitante ou ao visualizá-lo no momento da chamada, ao ser pressionado a tecla *Portão 1*, o módulo externo irá mandar o comando de abertura sem fio (função controle remoto) para o portão cadastrado, realizando a abertura ou fechamento do mesmo.

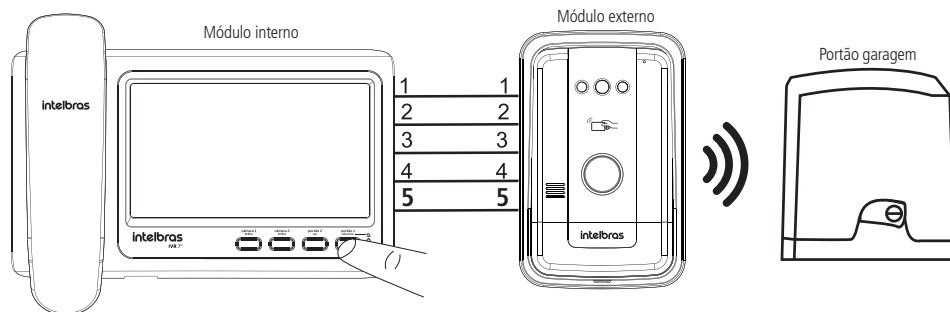

Acionamento do portão de garagem

**Obs.:** caso necessário pressionar a tecla *Portão 1* duas vezes seguidas, para abrir e fechar o portão por exemplo, o usuário deverá dar um intervalo de 3 segundos entre os acionamentos para que o portão reconheça esse comando. Lembrando que esse tempo pode variar de acordo com o portão/dispositivo utilizado.

**Atenção:** para este tipo de instalação, o usuário NÃO poderá utilizar outro tipo de acionamento (Fechadura elétrica ou fechadura eletroímã). Caso o usuário faça a instalação da mesma, o produto poderá apresentar problema, deixando de funcionar.

## 10.2. Acionamento pela tecla *Portão 2*

Para utilizar a tecla *Portão 2* como acionamento sem fio (função controle remoto), o usuário deverá interligar (curto-circuito) os pontos C-NA com os pinos 3 e 4 do módulo interno. Interligue o Pino 3 com o Pino NA e o Pino 4 com o Pino C conforme indicado na figura abaixo.

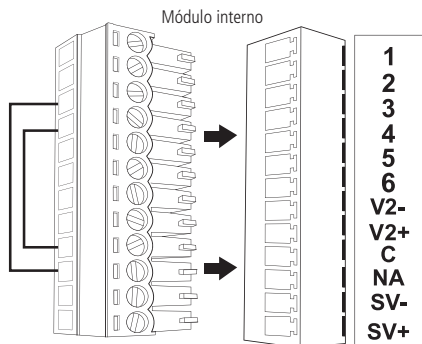

Configuração do módulo interno

### Operação

Quando em conversação com o visitante ou ao visualizá-lo no momento da chamada, ao ser pressionado a tecla *Portão 2* por aproximadamente 2 segundos, o módulo externo irá mandar o comando de abertura sem fio (função controle remoto) para o portão cadastrado, realizando a abertura ou fechamento do mesmo.

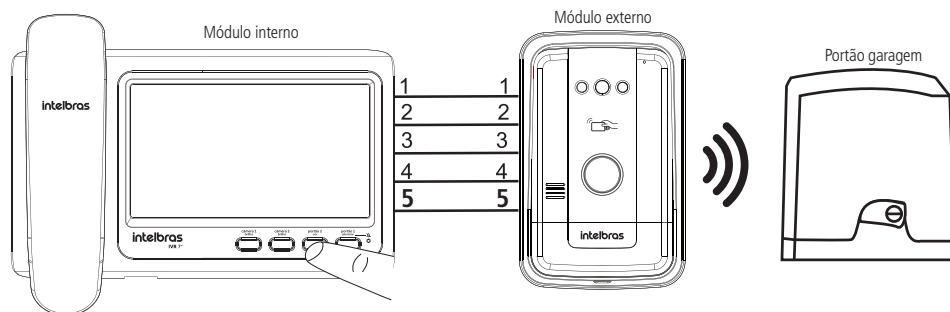

Acionamento do portão de garagem

**Obs.:** caso necessário pressionar a tecla *Portão 2* duas vezes seguidas, para abrir e fechar o portão por exemplo, o usuário deverá dar um intervalo de 3 segundos entre os acionamentos para que o portão reconheça esse comando. Lembrando que esse tempo pode variar de acordo com o portão/dispositivo utilizado.

**Atenção:** caso o usuário utilize uma extensão de vídeo e queira realizar a abertura do portão via RF, deverá ser feito esse ajuste na extensão de vídeo (curto dos pinos C-NA com 3 e 4 do módulo interno).



### 10.3. Cadastro do videoproteiro no portão

O usuário poderá realizar o cadastro do videoproteiro no automatizador de portão de duas formas: via tecla do módulo interno, ou via tecla do módulo externo.

**Atenção:** recomenda-se seguir a orientação *Cadastro via tecla do módulo externo* para automatizadores de portões que possuem uma janela de cadastro muito curta.

#### Cadastro via tecla do módulo interno

Para realizar o cadastro do videoproteiro no portão de garagem, o usuário deverá escolher entre uma das duas formas de acionamento primeiramente, ou pela tecla *Portão 1* (item 10.1. *Acionamento pela tecla Portão 1* deste manual) ou pela tecla *Portão 2* (item 10.2. *Acionamento pela tecla Portão 2* deste manual) e realizar as devidas instalações.

1. Escolha uma das formas de acionamento (pela tecla *Portão 1* ou pela tecla *Portão 2*) e faça as alterações de instalação necessárias;
2. No Portão de garagem, entre no modo de cadastro de controle remoto;  
**Obs.:** » *Verifique no manual do portão como entrar no modo de cadastro de controle remoto;*  
» *O usuário deverá se atentar ao tempo que o portão fica no modo de cadastro. Caso apresente dificuldade no cadastro, siga os passos de cadastro via tecla do módulo externo.*
3. No módulo interno, retire o monofone do gancho e pressione a tecla escolhida para o acionamento (*Portão 1* ou *Portão 2*). Nesse momento será realizado o cadastro;
4. Saia do modo de cadastro do portão colocando o monofone no gancho. Nesse momento o videoproteiro estará configurado para abrir o portão;
5. Para abrir o portão realize um long press (aproximadamente 2 segundos) na tecla em que foi realizado o cadastro (tecla *Portão 1* ou *Portão2*).

**Atenção:** » O portão de garagem somente abrirá se a tecla for pressionada por um tempo de aproximadamente 2s.

- » Para realizar as configurações de modo de comunicação com o portão de garagem, realize as devidas instalações, de acordo com o modo escolhido, e feche a tampa frontal (chapéu) do produto para realizar a configuração e testes. Para a instalação verifique o item 10. *Abertura de portão de garagem via RF* deste manual.

#### Cadastro via tecla do módulo externo

Para realizar o cadastro do videoproteiro no portão de garagem através da tecla do módulo externo, siga os passos a seguir:

1. Com o videoproteiro em modo repouso (monofone no gancho), retire o monofone do gancho e dirija-se ao módulo externo;
2. Pressione a tecla de *Chamada do módulo externo* por 5 segundos. Será emitido um sinal sonoro e o LED da tecla de chamada irá piscar na cor azul, indicando que o módulo externo está no modo cadastro;
3. Pressione a tecla de *Chamada* 3 vezes para entrar no modo de registro de abertura sem fio;  
**Obs.:** *ao ser pressionada a tecla de chamada, será emitido um sinal sonoro de acordo com o número de vezes que for pressionada a tecla. Um bip para o primeiro toque na tecla, dois bips para o segundo toque e três bips para o terceiro toque.* Após esse processo, o videoproteiro estará com a função de cadastro controle remoto habilitada.
4. Dirija-se ao portão que deseja realizar o cadastro e entre no modo de cadastro de controle remoto;  
**Obs.:** » *Verifique no manual do portão como entrar no modo de cadastro de controle remoto;*  
» *O usuário deverá se atentar ao tempo que o portão fica no modo de cadastro.*
5. No módulo externo, mantenha pressionada a tecla de chamada durante 10 segundos, ou até que o cadastro seja concluído no portão;  
**Obs.:** *será emitido um sinal sonoro contínuo enquanto for pressionada a tecla de chamada (máximo de 10 segundos).*
6. Após o cadastro coloque o monofone do monitor no gancho para sair do modo de programação. Nesse momento o videoproteiro estará configurado para abrir o portão;
7. Para abrir o portão realize um long press (aproximadamente 2 segundos) na tecla em que foi realizado o cadastro (tecla *Portão 1* ou *Portão2*);

**Atenção:** » O portão de garagem somente abrirá se a tecla for pressionada por um tempo de aproximadamente 2s.

- » Para realizar as configurações de modo de comunicação com o portão de garagem, realize as devidas instalações, de acordo com o modo escolhido, e feche a tampa frontal (chapéu) do produto para realizar a configuração e testes. Para a instalação verifique o item 10. *Abertura de portão de garagem via RF* deste manual.

# 11. Programações

---

## 11.1. Ajuste de brilho e/ou cor

Esta função permite que o usuário possa ajustar o brilho e/ou a cor da imagem que estiver aparecendo na tela (câmera 1 ou câmera 2), de forma a melhorar a visualização do ambiente externo e do visitante. Para realizar os ajustes siga o procedimento a seguir:

1. Com a tela desligada (sem imagem) e o monofone no gancho, selecione a câmera que deseja fazer o ajuste, Câmera 1 ou Câmera 2;
2. Após aparecer a imagem da câmera na tela, pressione a tecla *Brilho* da câmera correspondente para ajustar o brilho e, pressione a tecla *Portão2 / cor para ajustar a cor da imagem*;

**Obs.:** » *Caso o usuário esteja ajustando a câmera 1 e selecione a câmera 2, o ajuste passará a ser da câmera 2. A mesma situação vale para a ocasião oposta.*

» *Ao pressionar uma das teclas será exibido na tela a porcentagem de brilho ou de cor para esta câmera.*

3. Após finalizar o ajuste, basta retirar o monofone do gancho, ou pressionar a tecla da câmera onde está sendo feito o ajuste durante 3 segundos, será emitido um sinal sonoro indicando a finalização da operação.

**Obs.:** *se não ocorrer nenhuma intervenção do usuário em um período de 5 segundos, o produto irá sair automaticamente desta função e assumirá os ajustes de brilho e cor ajustados anteriormente.*

**Atenção:** não será possível realizar o ajuste de brilho e cor durante uma chamada.

## 11.2. Função Silenciar

A função *Silenciar*, quando ativada, cancela o toque da campainha do produto. Quando o visitante pressionar a tecla de chamada do módulo externo, apenas irá aparecer na tela a imagem da câmera. A duração da função *Silenciar* é de aproximadamente 12 horas, ou até que a função seja cancelada pelo usuário.

**Para programar a função Silenciar:**

1. Com a tela desligada (sem imagem) e o monofone no gancho, mantenha pressionada a tecla *Portão 1/Silenciar* por 3 segundos. Serão emitidas sinalizações sonoras (3 toques) confirmando a ativação da função;
2. O LED, na cor vermelha, permanecerá ligado indicando que a função *Silenciar* está ativa.

**Para cancelar a função Silenciar:**

1. Com a tela desligada (sem imagem) e o monofone no gancho, mantenha pressionada a tecla *Silenciar* por 3 segundos. Serão emitidas sinalizações sonoras (2 toques) confirmando o cancelamento da função.
2. Ao realizar o atendimento retirando o monofone do gancho a função também será cancelada.

**Atenção:** a função *Silenciar* possui funcionamento local, ou seja, para que a campainha de todos os módulos internos não toquem, é necessário habilitar esta função em todas as extensões de vídeo.

## 11.3. Função Reset

Há possibilidade de realizar um reset no produto para que ele retorne à configuração de fábrica. Para isso, siga o procedimento:

1. Mantenha o monofone no gancho;
2. Mantenha pressionada a tecla *Câmera 1* por 3 segundos. Serão emitidas sinalizações sonoras (3 bipes);
3. Em seguida, mantenha pressionada a tecla *Portão 1* por 3 segundos. Serão emitidas sinalizações sonoras (3 bipes) de confirmação.

**Obs.:** *esta função retorna apenas ao padrão de fábrica os ajustes de cor e brilho das câmeras.*

## 12. Usabilidade

- » Para acionar a campainha, o visitante deve pressionar a tecla principal do módulo externo. Cada vez que o visitante pressionar a tecla *Chamar*, a campainha irá tocar durante o tempo pressionado da tecla (máximo de 5 segundos) em todos os módulos internos instalados.
- » Quando o visitante tocar a campainha, a tela do módulo interno mostrará a imagem da câmera do porteiro, por 30 segundos, e a campainha irá soar 1 vez (durante o tempo pressionado).
- » Para atender e conversar com o visitante, retire o monofone do gancho. Durante o atendimento, as demais extensões permanecerão inativas até encerrar a conversa.
- » Para acionar o portão 1, pressione a tecla *Portão 1*.
- » Caso seu videoporteiro possua a câmera 2 instalada, você poderá pressionar a tecla *Câmera 2* do módulo interno, para visualizar o segundo ambiente.
- » Caso seu videoporteiro possua o portão 2 instalado, você poderá acionar a abertura do portão de garagem, pressionando a tecla *Portão 2* do módulo interno, para fechar este portão, é necessário pressionar a tecla novamente. Para acionamento de um eletroímã através de uma fonte carregadora, é necessário pressionar a tecla *Portão 2* do módulo interno, para fechar o eletroímã basta esperar o tempo de abertura da fonte carregadora.
- » Para encerrar a comunicação, retorne o monofone para o gancho.

**Obs.:** quando o módulo externo for aberto/violado o produto emitirá um sinal de alarme que somente será desativado nas condições a seguir:

- » Quando pressionar qualquer tecla do módulo interno.
- » Quando retirar o monofone do gancho.
- » Quando for desligada a energia do produto

## 13. Dúvidas frequentes

Dúvida	Solução
Posso uma fechadura 12 V de outra marca. Posso instalá-la com o IVR 7 ID?	Sim. O IVR 7 ID é compatível com qualquer fecho/fechadura 12 V de qualquer marca existente no mercado.
Posso instalar a saída (NA-C) em qualquer central de portão eletrônico?	Sim. Certifique-se junto ao manual de sua central de comando de portão eletrônico que esta possui entrada para botoeira. Saída NA – C deve ser ligada à entrada de botoeira das centrais de comando de portão eletrônico.
Posso utilizar qualquer câmera do mercado na opção Câmera 2?	Não. Somente câmeras analógicas podem ser ligadas ao produto.
Posso instalar dois módulos externos no mesmo sistema?	Não. O IVR 7 ID permite a instalação de apenas um módulo externo.
Posso instalar uma botoeira para abrir minha fechadura?	Sim. Instale uma botoeira NA (normalmente aberto) entre os terminais 3 e Bot no módulo externo. <b>Obs.:</b> a botoeira aciona somente a saída da fechadura elétrica (contatos FA e FB).
Posso alimentar o produto através do módulo externo?	Não. A alimentação do IVR 7 ID deve ser feita somente no módulo interno.
Posso instalar outras extensões de áudio de outras marcas com meu IVR 7 ID?	Não. Utilize sempre o modelo de extensão de áudio 1010 EA da Intelbras na instalação de extensões de áudio.
Quando a tecla de chamada for pressionada, quantos toques escutarei a partir do módulo interno?	Se pressionada rapidamente, a campainha irá soar por 1 segundo. Caso a tecla de Chamar seja mantida pressionada, a campainha irá soar por no máximo 5 segundos.
Posso utilizar qualquer cartão ou Tag existente no mercado?	Não, o produto só é compatível com cartão ou Tag de tecnologia RFID – Mifare (13,56 Mhz)
Posso utilizar a função de abertura de portão de garagem via RF em qualquer portão?	Para esse tipo de integração, o portão do usuário deverá ter a opção de cadastro de controle remoto (433Mhz).



## 14. Gabarito de furação

O gabarito de furação aumenta a precisão na hora de instalar o produto. Utilize-o para garantir maior precisão na instalação. As buchas e parafusos, que acompanham o produto, são de bitola 6 mm.

**Obs.:** este gabarito de furação refere-se ao módulo externo do produto IVR 7 ID.

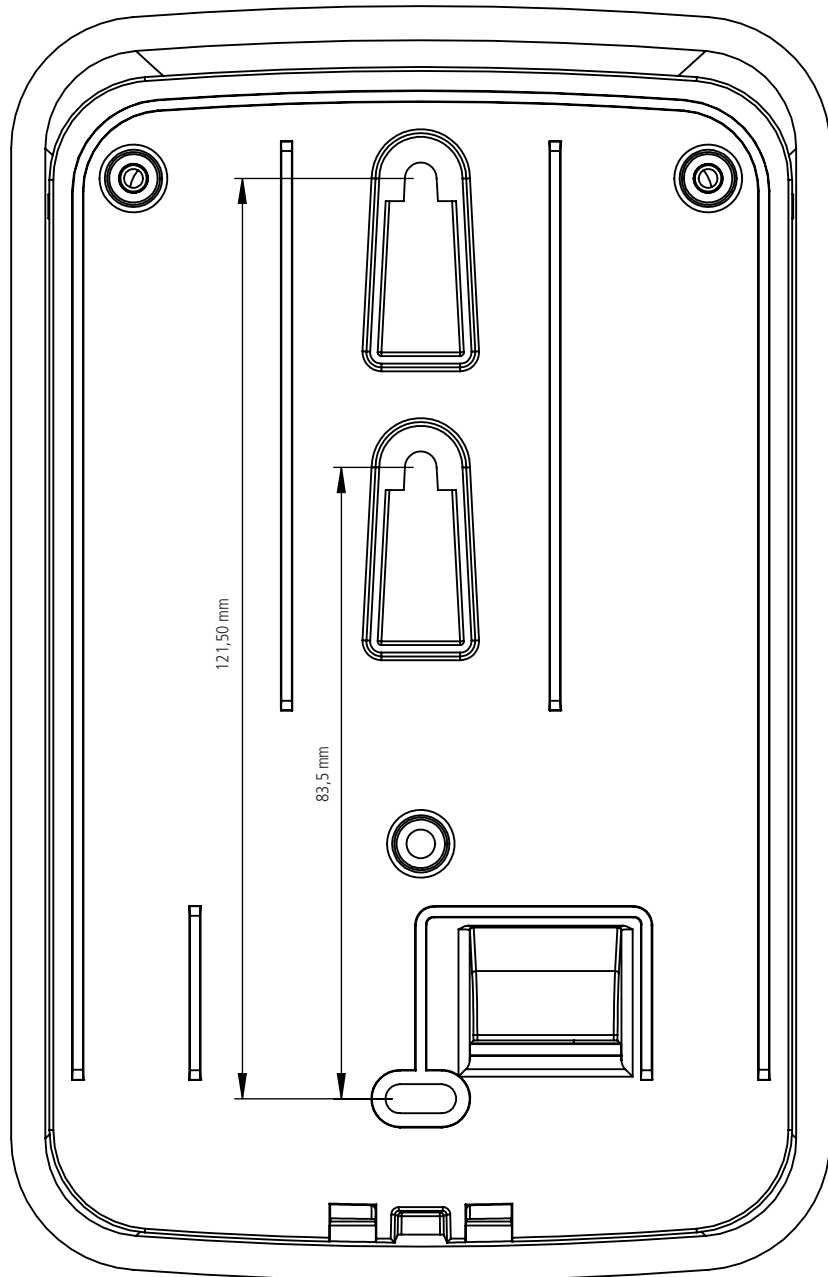



# Termo de garantia

---

Fica expresso que esta garantia contratual é conferida mediante as seguintes condições:

---

Nome do cliente:

Assinatura do cliente:

Nº da nota fiscal:

Data da compra:

Modelo:

Nº de série:

Revendedor:

---

1. Todas as partes, peças e componentes do produto são garantidos contra eventuais vícios de fabricação, que porventura venham a apresentar, pelo prazo de 1 (um) ano – sendo este de 90 (noventa) dias de garantia legal e 9 (nove) meses de garantia contratual –, contado a partir da data da compra do produto pelo Senhor Consumidor, conforme consta na nota fiscal de compra do produto, que é parte integrante deste Termo em todo o território nacional. Esta garantia contratual compreende a troca gratuita de partes, peças e componentes que apresentarem vício de fabricação, incluindo as despesas com a mão de obra utilizada nesse reparo. Caso não seja constatado vício de fabricação, e sim vício(s) proveniente(s) de uso inadequado, o Senhor Consumidor arcará com essas despesas.
2. A instalação do produto deve ser feita de acordo com o Manual do Produto e/ou Guia de Instalação. Caso seu produto necessite a instalação e configuração por um técnico capacitado, procure um profissional idôneo e especializado, sendo que os custos desses serviços não estão incluídos no valor do produto.
3. Constatado o vício, o Senhor Consumidor deverá imediatamente comunicar-se com o Serviço Autorizado mais próximo que conste na relação oferecida pelo fabricante – somente estes estão autorizados a examinar e sanar o defeito durante o prazo de garantia aqui previsto. Se isso não for respeitado, esta garantia perderá sua validade, pois estará caracterizada a violação do produto.
4. Na eventualidade de o Senhor Consumidor solicitar atendimento domiciliar, deverá encaminhar-se ao Serviço Autorizado mais próximo para consulta da taxa de visita técnica. Caso seja constatada a necessidade da retirada do produto, as despesas decorrentes, como as de transporte e segurança de ida e volta do produto, ficam sob a responsabilidade do Senhor Consumidor.
5. A garantia perderá totalmente sua validade na ocorrência de quaisquer das hipóteses a seguir: a) se o vício não for de fabricação, mas sim causado pelo Senhor Consumidor ou por terceiros estranhos ao fabricante; b) se os danos ao produto forem oriundos de acidentes, sinistros, agentes da natureza (raios, inundações, desabamentos, etc.), umidade, tensão na rede elétrica (sobretensão provocada por acidentes ou flutuações excessivas na rede), instalação/uso em desacordo com o manual do usuário ou decorrentes do desgaste natural das partes, peças e componentes; c) se o produto tiver sofrido influência de natureza química, eletromagnética, elétrica ou animal (insetos, etc.); d) se o número de série do produto tiver sido adulterado ou rasurado; e) se o aparelho tiver sido violado.
6. Esta garantia não cobre perda de dados, portanto, recomenda-se, se for o caso do produto, que o Consumidor faça uma cópia de segurança regularmente dos dados que constam no produto.
7. A Intelbras não se responsabiliza pela instalação deste produto, e também por eventuais tentativas de fraudes e/ou sabotagens em seus produtos. Mantenha as atualizações do software e aplicativos utilizados em dia, se for o caso, assim como as proteções de rede necessárias para proteção contra invasões (hackers). O equipamento é garantido contra vícios dentro das suas condições normais de uso, sendo importante que se tenha ciência de que, por ser um equipamento eletrônico, não está livre de fraudes e burlas que possam interferir em seu correto funcionamento.
8. Após sua vida útil, o produto deve ser entregue a uma assistência técnica autorizada da Intelbras ou realizar diretamente a destinação final ambientalmente adequada evitando impactos ambientais e a saúde. Caso prefira, a pilha/bateria assim como demais eletrônicos da marca Intelbras sem uso, pode ser descartado em qualquer ponto de coleta da Green Eletron (gestora de resíduos eletroeletrônicos a qual somos associados). Em caso de dúvida sobre o processo de logística reversa, entre em contato conosco pelos telefones (48) 2106-0006 ou 0800 704 2767 (de segunda a sexta-feira das 08 às 20h e aos sábados das 08 às 18h) ou através do e-mail suporte@intelbras.com.br.

Sendo estas as condições deste Termo de Garantia complementar, a Intelbras S/A se reserva o direito de alterar as características gerais, técnicas e estéticas de seus produtos sem aviso prévio.

Todas as imagens deste manual são ilustrativas.

# intelbras

**PRODUZIDO NO  
POLO INDUSTRIAL  
DE MANAUS**



CONHEÇA A AMAZÔNIA



*fale com a gente*

**Suporte a clientes:** ☎ (48) 2106 0006

**Fórum:** [forum.intelbras.com.br](http://forum.intelbras.com.br)

**Suporte via chat:** [chat.intelbras.com.br](http://chat.intelbras.com.br)

**Suporte via e-mail:** [suporte@intelbras.com.br](mailto:suporte@intelbras.com.br)

**SAC:** 0800 7042767

**Onde comprar? Quem instala?:** 0800 7245115

Produzido por: Intelbras S/A – Indústria de Telecomunicação Eletrônica Brasileira  
Av. Tefé, 3105 – Japiim – Manaus/AM – 69078-000 – CNPJ 82.901.000/0015-22  
IE (SEFAZ-AM): 06.200.633-9 – [www.intelbras.com.br](http://www.intelbras.com.br)

01.23  
Indústria brasileira