



Manual do usuário
Manual de usuario

SS 3430 BIO
SS 3430 MF BIO

Português

intelbras

SS 3430 BIO / SS 3430 MF BIO Controlador de acesso

Parabéns, você acaba de adquirir um produto com a qualidade e segurança Intelbras. O SS 3430 BIO / SS 3430 MF BIO é um controlador de acesso stand alone que possui conexão com software de gerenciamento de acesso InControl via Ethernet, e tem a capacidade de fazer download e upload de usuários e eventos através de um pen drive. Com um design mais moderno, com teclado touch screen capacitivo. Várias opções de gerenciamento de acesso, possui como método de autenticação a senha numérica, a biometria digital e o cartão de proximidade RFID.



Este equipamento não tem à proteção contra interferência prejudicial e não pode causar interferência em sistemas devidamente autorizados.

Este produto contém placa WiFi-2-R04USA5 código de homologação ANATEL 07583-19-00160, o número de homologação se encontra na etiqueta do produto, para consultas acesse o site: <https://www.gov.br/anatel/pt-br>.

Cuidados e segurança

- » Com a rede elétrica desligada, execute toda a instalação e somente após verificar se a instalação está correta, ligue a rede elétrica.
- » Ligue primeiro o cabo GND (0 V) e depois os outros cabos. Isso previne danos causados pela energia estática.
- » Utilize cabos flexíveis de 0,75 mm² ou superiores para ligações de alimentação do equipamento e fechadura.
- » Utilize cabos flexíveis de 0,50 mm² ou superiores para as demais ligações do equipamento. Não utilize cabos UTP para fazer qualquer tipo de ligação, pois, além de não serem adequados, podem prejudicar o funcionamento do produto.

Recomendamos

O uso de cabos-manga blindados para ligação dos leitores em ambientes que possam sofrer interferência eletromagnética.

Erros comuns

Passar cabos de rede elétrica e cabos de dados (manga) na mesma tubulação.

Derivação dos terminais de alimentação da controladora para os terminais de ligação da fechadura. Deve-se trazer dois fios separados da fonte de alimentação, como exhibe a imagem a seguir:

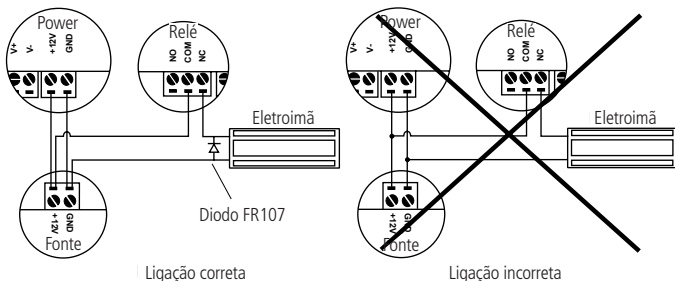

Recomendação de instalação

Este produto deve ser instalado em locais cobertos. Não exponha o produto ao sol, à chuva ou à umidade.

Utilizar uma rede isolada com o servidor ligado no mesmo switch das controladoras, para melhorar o desempenho do sistema. Não recomendamos o cascadeamento entre switches.

- » Não exponha o produto ao sol, à chuva ou à umidade.
- » Não utilize produtos químicos para limpeza do sensor biométrico.
- » Não instale o produto em locais sujeitos a extremo calor ou umidade.
- » Não instale o produto em locais sujeitos a extremo calor ou umidade.

Atenção: danos causados pelo não cumprimento das recomendações de instalação ou uso inadequado do produto não são cobertos pela garantia, vide certificado de garantia do produto.

Outros cuidados a serem tomados ao utilizar o controlador de acesso

Para acionar a fechadura, utilize diretamente o relé do controlador de acesso. Ao utilizar uma placa temporizadora ou uma fonte com temporizador, utilize uma ligação em série entre os relés de acionamento, como está representado abaixo:

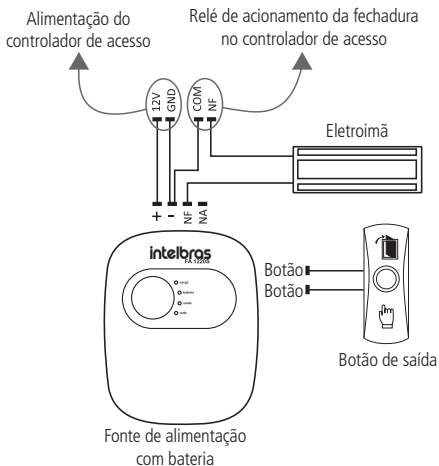

Índice

Português	2
Cuidados e segurança	3
1. Especificações técnicas	8
2. Características	10
3. Conteúdo da embalagem	10
4. Produto	11
5. Fixação do produto	12
5.1. Abertura do equipamento	12
5.2. Descrição dos cabos	13
5.3. Fixação	14
6. Esquemas de ligação	15
6.1. Fonte de alimentação	15
6.2. Fechadura-eletrôímã	16
6.3. Fechadura elétrica	16
6.4. Fechadura solenoide	17
6.5. Botão de saída	17
6.6. Saída alarme 12 V	18
6.7. Campanha	18
6.8. Leitor auxiliar LE 130 / LE 130 MF	19
6.9. Ligação com MIP 1000 IP	19
7. Operações do dispositivo	20
7.1. Inicialização	20
7.2. Tela de descanso	21
7.3. Protetor de tela	22
7.4. Menu principal	24
7.5. Gerenciamento de usuários	25
7.6. Novo usuário	25

7.7. Acesso	27
7.8. Configuração de conexão	28
7.9. Ativando o modo MIP	29
7.10. Ativando o modo segurança	30
8. Interface web	31
8.1. Inicialização	31
8.2. Login	32
8.3. Proteção de tela via interface web	32
9. Restaurar senha de administrador	33
Termo de garantia	34

Español	36
----------------	-----------

Cuidados y seguridad	37
1. Especificaciones técnicas	39
2. Características	40
3. Contenido del embalaje	41
4. Producto	41
5. Fijación del producto	42
5.1. Apertura del equipo	42
5.2. Descripción de cables	43
5.3. Fijación	44
6. Diagramas de conexión	45
6.1. Fuente de alimentación	45
6.2. Cerradura electroimán	46
6.3. Cerradura eléctrica	46
6.4. Cerradura solenoide	47

6.5. Botón de salida	47
6.6. Salida alarma 12 V.	48
6.7. Timbre	48
6.8. Lector auxiliar LE 130 / LE 130 MF	49
6.9. Conexión con MIP 1000 IP.	49
7. Operaciones del dispositivo	50
<hr/>	
7.1. Inicialización	50
7.2. Pantalla de descanso	51
7.3. Protector de pantalla	52
7.4. Menú principal	53
7.5. Gestión de usuarios	54
7.6. Nuevo usuario	55
7.7. Acceso.	57
7.8. Configuración de conexión.	58
7.9. Activando el modo MIP	59
7.10. Activando el modo de seguridad.	60
8. Interfaz web	61
<hr/>	
8.1. Inicialización	61
8.2. Login.	62
8.3. Salvapantallas a través de la interfaz web.	62
9. Restablecer contraseña de administrador	63
<hr/>	
Póliza de garantía	64
<hr/>	
Término de garantía	66
<hr/>	

1. Especificações técnicas

Geral

Tensão de alimentação	12 Vdc 1 A
Dimensões (L x A x P)	114,64 x 114,64 x 31,0 mm
Temperatura de operação	-20 °C a 50 °C
Peso bruto	0,216 kg

Wi-Fi

Antena	Interna
Padrões	IEEE 802.11b, 802.11g, 802.11n
Frequência operacional	2.412 GHz ~ 2.472 GHz
Taxa de transmissão	802.11b: até 11 Mbps
	802.11g: até 54 Mbps
	802.11n: até 150 Mbps
Modulação	11b: DBPSK, DQPSK e CCK e DSSS 11g: BPSK, QPSK, 16QAM, 64QAM e OFDM 11n: MCS0~7 OFDM

RFID

Modulação	ASK
Frequência	SS 3430 BIO - 125 kHz
	SS 3430 MF BIO - 13,56 MHz
Taxa de transmissão	SS 3430 BIO - 3,906 kbps
	SS 3430 MF BIO - 106 a 848 kbps
Código de emissão	SS 3430 BIO - 125 KA2DCN
	SS 3430 MF BIO - 13 M5K2D
Antena	Interna

Básico

Display	3"
Tipo de tela	Touch screen (capacitivo)
Resolução da tela	240 x 320 pixels
Interface com o usuário	Sonora e visual

Funções

Modo de autenticação	Senha, biometria e cartão RFID
Leitor de cartão periférico	1 RS-485, 1 Wiegand
Monitoramento em tempo real	Sim
Configuração da rede	Sim
Conexão Wi-Fi	Sim

Capacidade

Capacidade de usuários	30.000
Capacidade de cartões	30.000
Capacidade de senhas	30.000
Capacidade de biometrias	3.000
Capacidade de registros	150.000

Portas

RS-485	1
Wiegand	1 entrada / saída
USB	1 porta USB2.0
Ethernet	1 porta ethernet
Entrada de alarme	1
Saída de alarme	1 (relé)
Botão de saída	1

Alarme

Tamper	Sim
Coação	Sim
Sensor de porta aberta	Sim
Cartão ilegal	Sim
Biometria de coação	Sim
Integrações	Sim MIP 1000 IP (modelo SS 3430 MF BIO)

2. Características

- » Fácil instalação.
- » Gabinete resistente.
- » Visual moderno e funcional.
- » Capacidade de armazenar até 150.000 eventos.
- » Compatível com leitores auxiliares Wiegand, de acordo com a frequência do modelo adquirido.
- » Possui entrada e saída Wiegand configuráveis.
- » Possui conexão com o software InControl, via Ethernet.
- » Capacidade de realizar download e upload através de um pen drive.
- » Compatível com o módulo de portaria inteligente MIP 1000 IP (somente para o modelo SS 3430 MF BIO)

3. Conteúdo da embalagem

- » 1 controlador de acesso SS 3430 BIO ou SS 3430 MF BIO;
- » 1 conjunto de cabos para ligação;
- » 1 chave Tork;
- » 1 guia rápido de instruções.

4. Produto

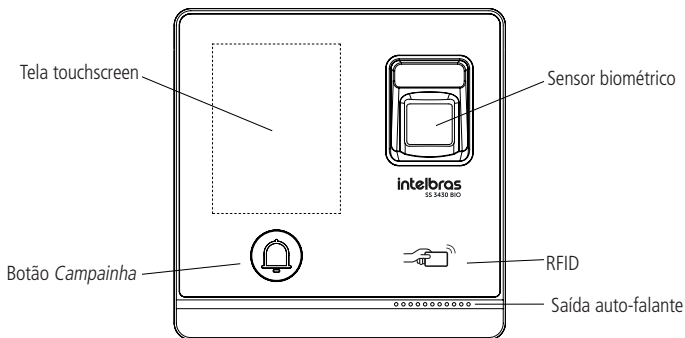

Vista frontal

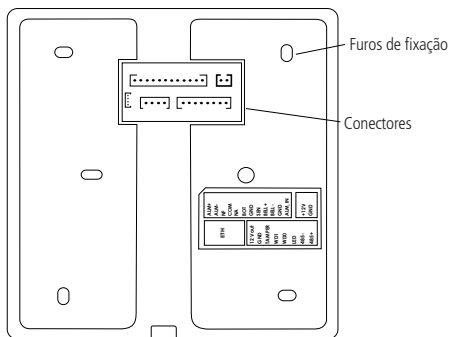

Vista traseira

5. Fixação do produto

5.1. Abertura do equipamento

Para abrir o equipamento basta seguir o procedimento:

- » Remova o parafuso tork na parte inferior do SS 3430 BIO /SS 3430 MF BIO (box 1);
- » Tomando o cuidado com os encaixes plásticos, deslize a tampa frontal para baixo, conforme a imagem (box 2), e em seguida retire a base (box 3) da imagem a seguir:

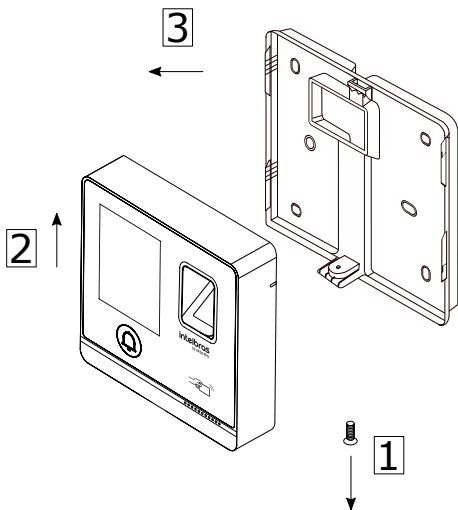

Abertura de equipamento

5.2. Descrição dos cabos

Alimentação (2 vias)

Cor	Nome	Descrição
Vermelho	+12Vcc	Alimentação positiva (12V)
Preto	GND	Alimentação negativa (GND)

Interface de leitores (8 vias)

Cor	Nome	Descrição
Vermelho	+12Vcc	Alimentação positiva (12V).
Preto	GND	Alimentação negativa (GND).
Azul	Tamper	Entrada para conexão do sinal TAMPER de um leitor auxiliar.
Verde	WDO	Entrada ou saída Wiegand D0.
Branco	WD1	Entrada ou saída Wiegand D1.
Marrom	LED	Saída de sinalização de acesso liberado para leitor auxiliar Wiegand.
Amarelo	485-	Entrada ou saída RS485-
Roxo	485+	Entrada ou saída RS 485+

Interface de porta (12 vias)

Cor	Nome	Descrição
Branco/Vermelho	ALM+	Saída (contato seco) de alarme. Na ocorrência de um alarme, tal como alarme de arrombamento, o controlador pode ativar a saída de alarme para sinalizar um dispositivo externo.
Branco/Laranja	ALM-	
Preto/Roxo	NF	Saída (normalmente fechada) do acionamento de fechadura.
Preto/Marrom	COM	Saída (comum) do acionamento de fechadura.
Preto/Amarelo	NA	Saída (normalmente aberta) do acionamento de fechadura.
Preto/Verde	BOT	Conexão para botão de saída.
Preto/Azul	GND	Referência (GND) para sinal de botão de saída e sensor de porta.
Preto/Cinza	SEM	Entrada para sensor de porta.
Preto/Branco	BELL+	Campainha +
Preto/Branco	BELL-	Campainha -
Branco/Verde	GND	Entrada alarme externo
Branco/Marrom	ALM_IN	

Ethernet (4 vias)

Cor	Nome	Descrição
Verde	RJ45	Adaptador para conexão Ethernet
Verde/Branco		
Laranja		
Laranja/Branco		

5.3. Fixação

Fixe a base com os parafusos e buchas que acompanham o produto, conforme o tipo de local a ser instalado.

A altura recomendada para a instalação é de ~1,50 m entre o chão e a parte inferior do equipamento, conforme imagem a seguir:

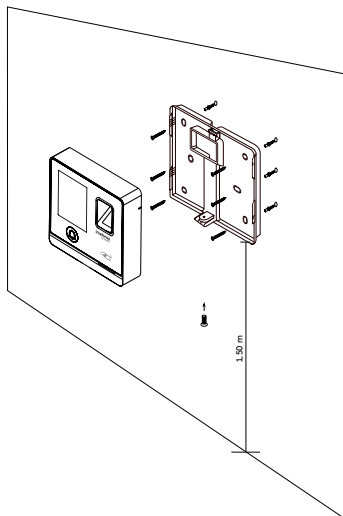

Instalação parede

Para recolocar o equipamento na base já devidamente fixada na superfície a ser instalada, introduza as travas, conforme a imagem abaixo, encaixando de cima para baixo (1) e na sequência ilustrada e, após encaixado corretamente, encoste a parte inferior (2) para a fixação com os parafusos tork (3).

6. Esquemas de ligação

6.1. Fonte de alimentação

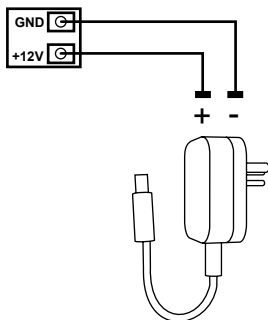
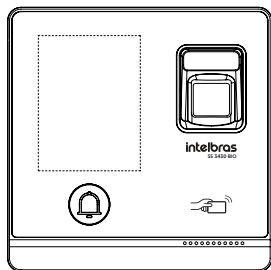

Alimentação SS 3430 BIO

Obs.: caso não haja nobreak para alimentar o equipamento em situações de queda de energia, é recomendável a instalação de uma fonte de alimentação que possua bateria.

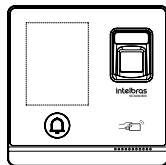

Fonte de alimentação

Fonte 1220 S – SS 3430 BIO

6.2. Fechadura-eletrôimã

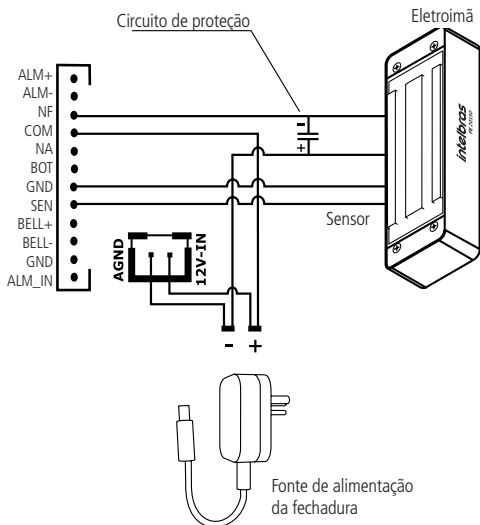

Eletrôimã intelbras - SS 3430 BIO

Obs.: caso a fechadura não possua sensor, desconsidere a ligação deste.

6.3. Fechadura elétrica

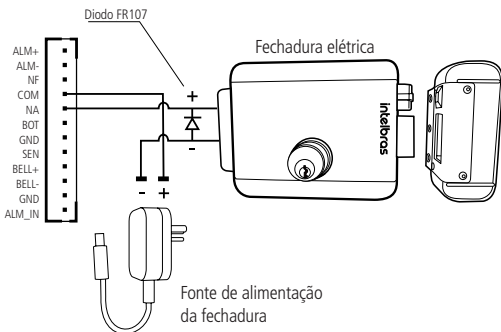

Fechadura elétrica FX 2000 - SS 343 BIO

6.4. Fechadura solenoide

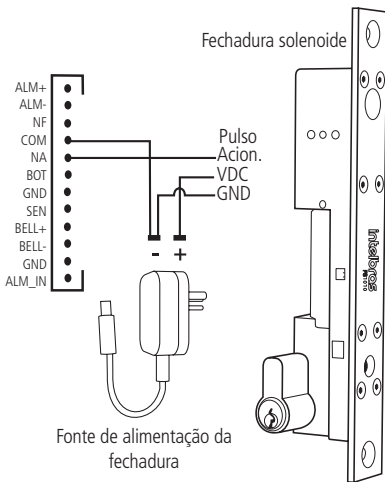

Fechadura solenoide SS 3430 BIO

6.5. Botão de saída

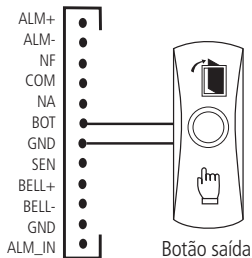

Botão de saída – SS 3430 BIO

6.6. Saída alarme 12 V

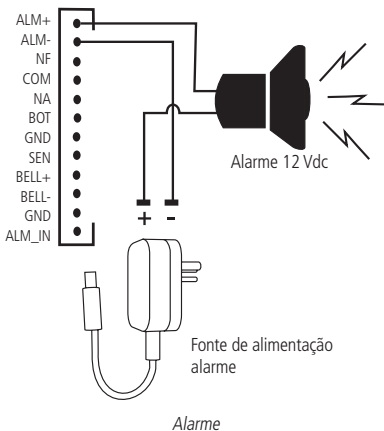

6.7. Campainha

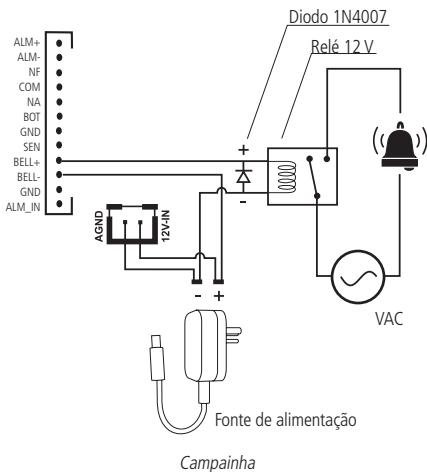

6.8. Leitor auxiliar LE 130 / LE 130 MF

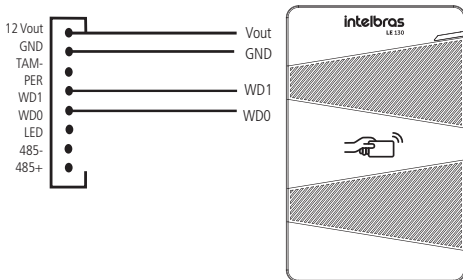

Leitor auxiliar LE 130

6.9. Ligação com MIP 1000 IP

Para integrar o MIP 1000 IP com o SS 3430 MF BIO, faça a ligação pelo barramento 485.

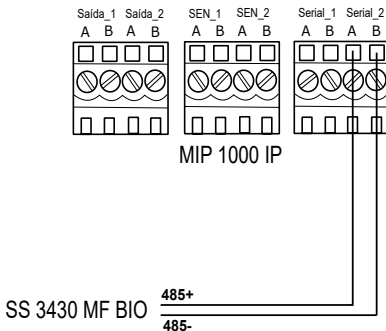

7. Operações do dispositivo

7.1. Inicialização

Ao inicializar o dispositivo pela primeira vez se faz necessário a criação de um usuário administrador. Uma senha e um e-mail são de cadastro obrigatório e devem ser definidos na primeira vez que o controlador de acesso é ativado. O nome de usuário do administrador é admin por padrão. O controlador de acesso não poderá ser utilizado sem a realização desse cadastro.

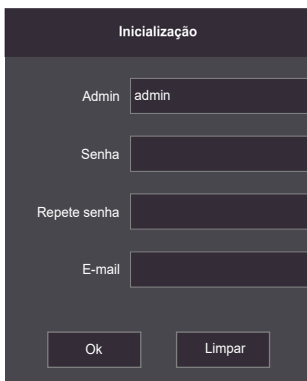

A tela de inicialização apresenta um formulário com o seguinte layout:

- Um cabeçalho escuro com o texto "Inicialização" em branco.
- Quatro campos de entrada de texto, cada um com um rótulo à esquerda: "Admin" (contendo o texto "admin"), "Senha", "Repete senha" e "E-mail".
- Dois botões de ação na base da tela: "Ok" e "Limpar".

Inicialização

Importante:

- » A senha do administrador pode ser redefinida através do endereço de e-mail digitado, utilize um e-mail válido e ativo.
- » A senha deve conter de 8 a 32 caracteres, não pode conter espaços e deve conter pelo menos dois tipos de caracteres entre maiúsculas, minúsculas, número e caracteres especiais (excluindo ' " ; : &).

7.2. Tela de descanso

Se não houver operações em 30 segundos, o automaticamente irá para o modo de proteção de tela quando o protetor de tela está ativado e as imagens foram importadas para a reprodução do protetor de tela.

Após 30 segundos a reprodução do protetor de tela, automaticamente irá para o modo de espera.

A autenticação pode acontecer por meio de impressão digital, senha e cartão. Consultar o item *Modo de desbloqueio*.

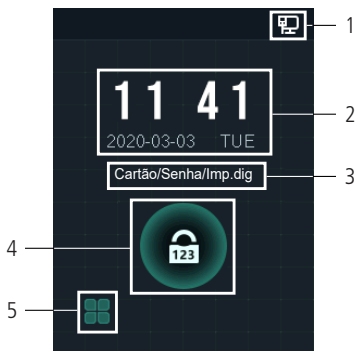

Tela inicial

Número	Descrição
1	Status de rede
2	Data e hora
3	Métodos de desbloqueio configurados
4	Acesso por senha
5	Ícone do menu principal

Obs.: apenas o administrador pode entrar no menu principal.

7.3. Protetor de tela

Para alterar a imagem do protetor de tela, via Pen drive, acesse: *Menu > USB > Tela descanso* e insira o Pen Drive contendo o arquivo da imagem desejada.

O padrão da imagem deverá conter os seguintes parâmetros: Tamanho: 240 × 320, e máximo de 512 Kb, nos formatos png ou jpeg.



USB

Em seguida, acesse: *Menu > Sistema > Descanso de tela* e ative a opção.

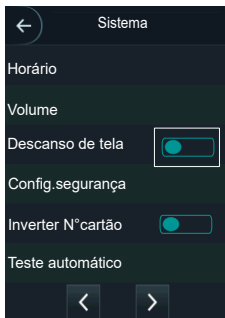

Descanso de tela

Para ajustes de tempos da proteção de tela, acesse: *Menu > Sistema > Proteção de tela* e configure os tempos.

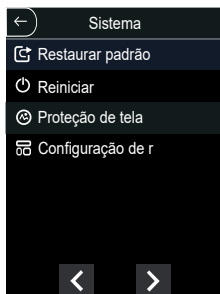

Sistema

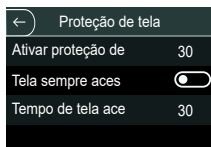

Proteção de tela

7.4. Menu principal

Os administradores podem adicionar usuários de diferentes níveis, definir parâmetros relacionados ao acesso, fazer rede configuração, ver registros de acesso e informações do sistema e muito mais no menu principal.

Para acessar o menu principal se faz necessário autenticar-se como administrador. Essa autenticação pode ser através da impressão digital//I/, cartão, senha de usuário ou ainda através da senha cadastrada na inicialização do equipamento.

Na tela inicial, abra o menu principal através do ícone .

Se esse for o primeiro acesso ao menu principal, selecione a opção:

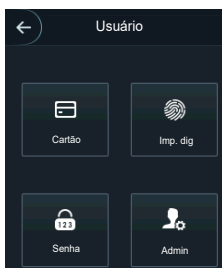

Login

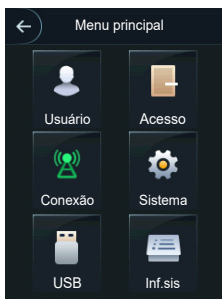

Menu principal

7.5. Gerenciamento de usuários

O menu Usuário oferece opção para cadastro de um novo usuário, visualizar e editar lista de usuários e lista de administradores, além de habilitar/desabilitar ou modificar a senha mestra.

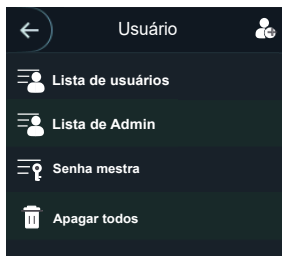

Gerenciamento de usuários

7.6. Novo usuário

Na tela usuário, abra a tela novo usuário através do ícone .

Após realizar o cadastro, clicar no ícone  para salvar as configurações.

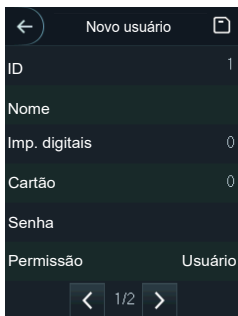

Novo usuário

- » **ID do usuário:** número que identifica o usuário. Esse número deve ser único e é incrementado automaticamente, entretanto pode ser personalizado pelo administrador como, por exemplo, a matrícula ou alguma referência ao apartamento, sala etc.

- » **Nome:** nome que será exibido para esse usuário.
- » **Cartão:** permite o cadastro de até 5 cartões ou tags RFID por usuários. Nessa opção é permitido habilitar um desses cadastros como coação (emite um alerta para o software de monitoramento e/ou aciona uma saída de alarme).
- » **Senha:** permite a criação de uma senha de acesso individual de até 8 dígitos numéricos. Para acessar por esse método de autenticação é necessário que o usuário insira também a ID do usuário.
- » **Permissão:** esse campo define se esse cadastro será de um Usuário comum ou um Admin. Este último com acesso ao menu principal e todas as configurações do dispositivo.
- » **Período:** ID da zona de tempo atribuída ao usuário.
- » **Plano feriado:** ID do plano de feriado atribuída ao usuário.
- » **Validade:** data limite que esse usuário terá acesso. A partir dessa data o usuário continuará cadastrado no dispositivo, mas seu acesso será negado.
- » **Perfil:** define o perfil que será atribuído ao usuário. Dos quais: Geral: usuários com o perfil Geral podem realizar o acesso normalmente.
- » **Lista negra:** o usuário inserido desse perfil gera um evento de alarme ao efetuar o acesso.
- » **Visitante:** o usuário tem um número limitado de acessos a esse dispositivo.
- » **Ronda:** apenas registra evento, não faz nenhum acionamento.
- » **VIP:** libera o acesso independente das configurações de zona de tempo ou regra de anti-passback.
- » **Nº de usos:** campo permite selecionar quantos acessos o usuário Visitante (do campo anterior) pode realizar no dispositivo.

Informações de usuário

É possível acessar a lista de usuários, lista de usuários administradores e editar suas informações dentro do menu Usuários.

Lista de usuários

Apresenta a lista de usuários por ordem de cadastro. Não lista os usuários definidos como administradores, ver subseção seguinte. Ao selecionar um usuário é possível editar informações de acesso, exceto o número da ID do usuário.

Lista de administradores

Apresenta apenas a lista de usuários definidos com permissão de administradores (Admin). Ao selecionar um usuário é possível editar informações de acesso, exceto o número da ID do usuário.

Senha mestra

Nessa opção do menu é possível ativar e desativar a função Senha mestra, bem como criar e alterar essa senha.

A opção Senha mestra não está relacionada a um usuário específico e irá destravar a porta independente dos modos de autenticação ativos, zona de tempo, feriados e regras de anti-passback.

7.7. Acesso

Modo de desbloqueio

Ao selecionar a opção *Acesso > Modo de desbloqueio* são apresentadas três opções:

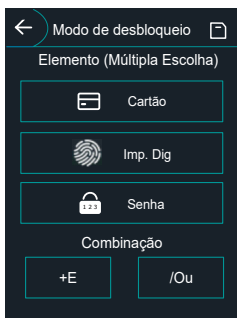

Mode de desbloqueio

- » **Autenticação por usuário:** ao selecionar esse método pode-se optar por realizar a autenticação por cartão, impressão digital e senha. Nesse menu também é possível fazer a combinação de acesso. Para abrir a opção pressione sobre o nome Autenticação por usuário. O botão *On/Off* serve para habilitar o método.
- » **Na opção /Ou:** o usuário utiliza de qualquer um dos métodos para realização do acesso, ou seja, considerando as opções Cartão e Imp. Dig. selecionadas, o usuário terá seu acesso liberado se fizer a verificação apenas da Imp. G=Dig e também terá seu acesso liberado se fizer a liberação apenas através do cartão/tag RFID.
- » **Ao utilizar a opção +E:** o usuário terá que utilizar todos os métodos selecionados para que o seu acesso seja liberado, ou seja, caso as opções Cartão e Imp. Dig estejam selecionadas, o usuário terá que passar seu Cartão/tag RFID e na sequência realizar a verificação da Imp. Dig.. O acesso é liberado ao verificar ambas as credenciais.

Estado da porta

São três opções para o estado da porta: NA, NF e Normal.

- » NA: define que a porta estará sempre aberta, ou seja, relé de acionamento sempre ativo.
- » NF: define que a porta estará sempre fechada, ou seja, não haverá acionamento mesmo que uma credencial válida seja verificada.
- » Normal: porta será liberada com uma credencial válida.

Tempo de abertura de porta

Define o tempo de acionamento do relé de abertura, por padrão 3 segundos.

7.8. Configuração de conexão

Através do menu Conexão é possível gerenciar conexões de rede e da porta serial.

Rede

- » **Rede cabeada:** configurações de endereço de IP, máscara de rede e gateway padrão. Se houver um serviço DHCP na rede é possível ativar esta opção para que uma configuração de IP seja atribuída automaticamente.

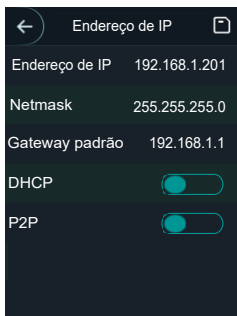

Rede cabeada

- » **Wi-Fi:** ao ativar o rede Wi-Fi, procure pelas redes disponíveis utilizando a lupa no canto superior direito. Escolha a SSID desejada e insira a senha.

Porta serial

Selecione a opção desejada de acordo com a direção dos dados, entrada ou saída. As opções estão disponíveis através do menu *Conexão > Porta serial*.

Selecione entrada serial quando utilizar um dispositivo externo como o leitor auxiliar 485, ver seção 6.8. *Leitor auxiliar LE 130 / LE 130 MF*.

A saída serial enviará as informações de abertura e fechamento para o controlador de acesso. Essas informações podem ser de dois tipos: ID do usuário ou N° do cartão.

Selecionar a opção *Entrada OSDP* quando utilizar um leitor de cartões com protocolo OSDP conectado ao controlador de acesso.

7.9. Ativando o modo MIP

Para ativar o modo MIP no SS 3430 MF BIO siga o passo a passo a seguir: *Menu > Sistema > configuração de modo > MIP*.

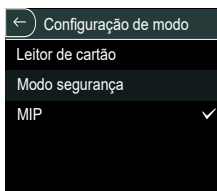
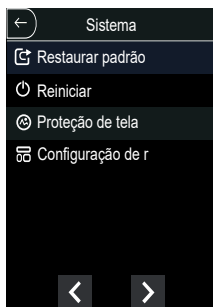
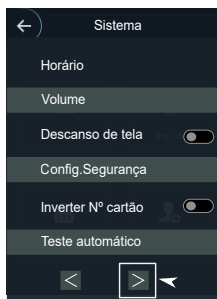
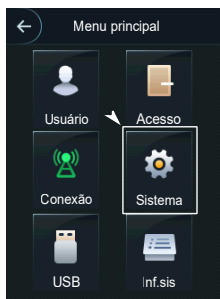

Obs.: a integração com o MIP 1000 IP (MODO MIP) só está disponível para a versão SS 3430 MF BIO.

7.10. Ativando o modo segurança

Para ativar o modo segurança no SS 3430 BIO ou SS 3430 MF BIO siga o passo a passo a seguir: *Menu > Sistema > Configuração de modo > Modo segurança.*

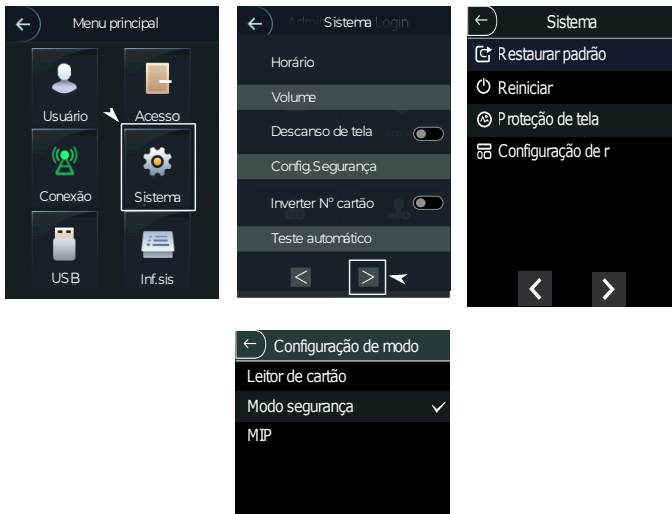

Ativando o modo segurança

Esse modo habilita o uso de um relé externo para acionamento da porta. Quando essa opção está habilitada, a entrada de botão e conexões de fechadura do controlador são desabilitadas, devendo-se utilizar a entrada de botão e conexões de fechadura do relé externo.

Caso essa opção esteja habilitada e o relé externo não esteja conectado, ou não responda, o dispositivo retornará acesso negado mesmo que sejam apresentadas credenciais válidas.

Para verificar o esquema de ligação com um relé externo, consulte o manual do produto XR 2201 em nosso site: <https://www.intelbras.com.br>.

8. Interface web

O controlador de acesso pode ser configurado e operado na web. Através da web, é possível definir parâmetros de rede e de vídeo de acesso.

A interface web pode ser utilizada para a atualização do sistema.

Importante: o gerenciamento de usuários só pode ser feito diretamente no dispositivo ou com o auxílio de software, não é possível realizar cadastros de usuário ou exportar/importar dados de usuários através da interface web.

8.1. Inicialização

Alternativamente a inicialização do dispositivo em tela (item 7.1. *Inicialização*), pode-se cadastrar a senha do administrador do sistema através da interface web.

Para isso, abra o navegador e acesse o IP do dispositivo (IP padrão é 192.168.1.201).

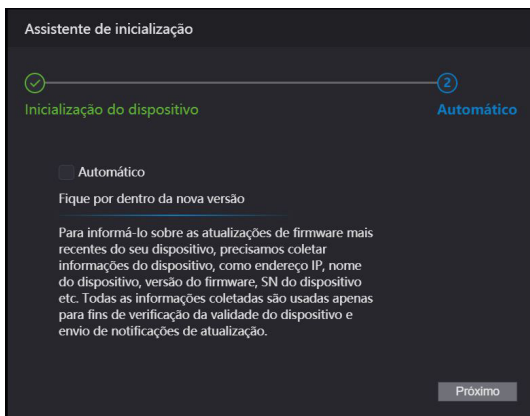

Inicialização

Importante: a senha deve conter de 8 a 32 caracteres, não pode conter espaços e deve conter pelo menos dois tipos de caracteres entre maiúsculas, minúsculas, número e caracteres especiais (excluindo ' " ; : &).

8.2. Login

Abra o navegador e acesse o IP do dispositivo (IP padrão é 192.168.1.201).
Entre com o Nome de usuário e Senha e pressione *Entrar*.

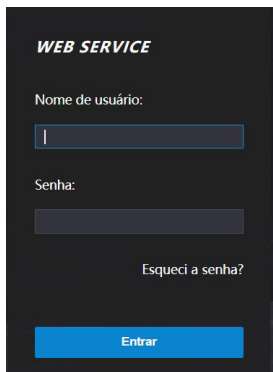

WEB SERVICE

Nome de usuário:

Senha:

[Esqueci a senha?](#)

Entrar

Web Service

Importante: o nome de usuário padrão do administrador é admin e a senha é criada na inicialização do dispositivo (ver item 7.1. *Inicialização*).

8.3. Proteção de tela via interface web

Para alterar a imagem do protetor de tela, conecte o dispositivo na interface Web, conforme item 8. *Atualização do firmware* e, na aba Proteção de tela, ative o botão *Ativar* e *Proteção de tela sempre ligada*.

Para carregar a imagem, clique em *Adicionar*, insira um nome para a imagem e carregue a imagem desejada, que deve ter os seguintes parâmetros:

Tamanho: 240 × 320, e máximo de 512 kB, nos formatos png ou jpeg. Para finalizar o processo clique no botão *Envio*.

9. Restaurar senha de administrador

Caso não se tenha mais a senha do administrador e/ou acesso ao e-mail cadastrado na inicialização do dispositivo, pode-se realizar uma restauração através do hardware. Para isso, siga as etapas listadas abaixo.

1. Desligue o equipamento;
2. Remova o parafuso de fixação do suporte (2);
3. Remova o dispositivo do suporte (1);
4. Pressione e segure o tamper localizado na parte traseira do equipamento;
5. Religue o dispositivo;
6. Aguarde a total inicialização do dispositivo;
7. Solte o tamper;
8. Aguarde 30 segundos.
9. Pressione e solte o tamper 3 vezes. Cada vez que pressionar e soltar o tamper o dispositivo irá emitir um bip. Ao soltar o tamper pela terceira vez o dispositivo reiniciará e voltará na tela de inicialização permitindo o cadastro de uma nova senha de administrador.

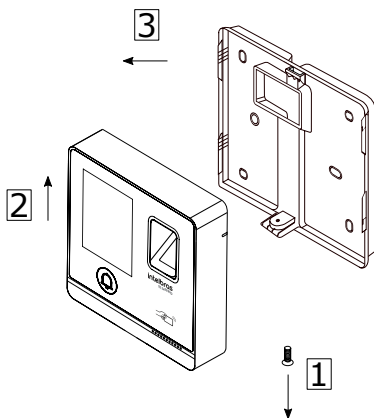

Abertura do produto

Termo de garantia

Fica expresso que esta garantia contratual é conferida mediante as seguintes condições:

Nome do cliente:

Assinatura do cliente:

Nº da nota fiscal:

Data da compra:

Modelo:

Nº de série:

Revendedor:

1. Todas as partes, peças e componentes do produto são garantidos contra eventuais vícios de fabricação, que porventura venham a apresentar, pelo prazo de 1 (um) ano, sendo este prazo de 3 (três) meses de garantia legal mais 9 (nove) meses de garantia contratual –, contado a partir da data da compra do produto pelo Senhor Consumidor, conforme consta na nota fiscal de compra do produto, que é parte integrante deste Termo em todo o território nacional. Esta garantia contratual compreende a troca gratuita de partes, peças e componentes que apresentarem vício de fabricação, incluindo as despesas com a mão de obra utilizada nesse reparo. Caso não seja constatado vício de fabricação, e sim vício(s) proveniente(s) de uso inadequado, o Senhor Consumidor arcará com essas despesas.
2. A instalação do produto deve ser feita de acordo com o Manual do Produto e/ou Guia de Instalação. Caso seu produto necessite a instalação e configuração por um técnico capacitado, procure um profissional idôneo e especializado, sendo que os custos desses serviços não estão inclusos no valor do produto.
3. Constatado o vício, o Senhor Consumidor deverá imediatamente comunicar-se com o Serviço Autorizado mais próximo que conste na relação oferecida pelo fabricante – somente estes estão autorizados a examinar e sanar o defeito durante o prazo de garantia aqui previsto. Se isso não for respeitado, esta garantia perderá sua validade, pois estará caracterizada a violação do produto.
4. Na eventualidade de o Senhor Consumidor solicitar atendimento domiciliar, deverá encaminhar-se ao Serviço Autorizado mais próximo para consulta da taxa de visita técnica. Caso seja constatada a necessidade da retirada do produto, as despesas decorrentes, como as de transporte e segurança de ida e volta do produto, ficam sob a responsabilidade do Senhor Consumidor.

5. A garantia perderá totalmente sua validade na ocorrência de quaisquer das hipóteses a seguir: a) se o vício não for de fabricação, mas sim causado pelo Senhor Consumidor ou por terceiros estranhos ao fabricante; b) se os danos ao produto forem oriundos de acidentes, sinistros, agentes da natureza (raios, inundações, desabamentos, etc.), umidade, tensão na rede elétrica (sobretensão provocada por acidentes ou flutuações excessivas na rede), instalação/uso em desacordo com o manual do usuário ou decorrentes do desgaste natural das partes, peças e componentes; c) se o produto tiver sofrido influência de natureza química, eletromagnética, elétrica ou animal (insetos, etc.); d) se o número de série do produto tiver sido adulterado ou rasurado; e) se o aparelho tiver sido violado.
6. Esta garantia não cobre perda de dados, portanto, recomenda-se, se for o caso do produto, que o Consumidor faça uma cópia de segurança regularmente dos dados que constam no produto.
7. A Intelbras não se responsabiliza pela instalação deste produto, e também por eventuais tentativas de fraudes e/ou sabotagens em seus produtos. Mantenha as atualizações do software e aplicativos utilizados em dia, se for o caso, assim como as proteções de rede necessárias para proteção contra invasões (hackers). O equipamento é garantido contra vícios dentro das suas condições normais de uso, sendo importante que se tenha ciência de que, por ser um equipamento eletrônico, não está livre de fraudes e burlas que possam interferir no seu correto funcionamento.
8. Após sua vida útil, o produto deve ser entregue a uma assistência técnica autorizada da Intelbras ou realizar diretamente a destinação final ambientalmente adequada evitando impactos ambientais e a saúde. Caso prefira, a pilha/bateria assim como demais eletrônicos da marca Intelbras sem uso, pode ser descartado em qualquer ponto de coleta da Green Eletron (gestora de resíduos eletroeletrônicos a qual somos associados). Em caso de dúvida sobre o processo de logística reversa, entre em contato conosco pelos telefones (48) 2106-0006 ou 0800 704 2767 (de segunda a sexta-feira das 08 às 20h e aos sábados das 08 às 18h) ou através do e-mail suporte@intelbras.com.br.
9. LGPD – Tratamento de dados pela Intelbras: este produto faz tratamento de dados pessoais, porém a Intelbras não possui acesso aos dados a partir deste produto.
10. LGPD - Segurança do produto no tratamento de dados: este produto possui criptografia na transmissão e armazenamento dos dados pessoais.

Sendo estas as condições deste Termo de Garantia complementar, a Intelbras S/A se reserva o direito de alterar as características gerais, técnicas e estéticas de seus produtos sem aviso prévio.

O processo de fabricação deste produto não é coberto pelos requisitos da ISO 14001.

Todas as imagens deste manual são ilustrativas.

Produto beneficiado pela Legislação de Informática.

Español

intelbras

SS 3430 BIO / SS 3430 MF BIO

Controlador de acceso

Felicitaciones, acaba de comprar un producto con la calidad y seguridad de Intelbras.

El SS 3430 BIO/SS 3430 MF BIO es un controlador de acceso stand alone que tiene conexión al software de administración de acceso InControl a través de Ethernet y tiene la capacidad de descargar y cargar usuarios y eventos a través de un pen drive. Con un diseño más moderno, con teclado touch screen capacitivo. Varias opciones de administración de acceso, tiene la contraseña numérica, la biometría digital y la tarjeta de proximidad RFID como método de autenticación.



SS 3430 MF BIO
03592-20-00160



7 8 9 6 6 3 7 6 2 8 4 0 2

SS 3430 MF
03593-20-00160



7 8 9 6 6 3 7 6 2 8 5 1 8

Este equipo no está protegido contra interferencias dañinas y no puede causar interferencias en sistemas autorizados.

Este producto contiene el código de homologación de la placa WiFi-2-R04USA5 ANATEL 07583-19-00160, el número de homologación se encuentra en la etiqueta del producto, para consultas visite el sitio web: <https://www.gov.br/anatel/pt-br>.

Cuidados y seguridad

- » Con la red apagada, realice toda la instalación y solo después de verificar que la instalación es correcta, conete a la red eléctrica.
- » Conecte primero el cable GND (0 V) y luego los otros cables. Esto evita daños por energía estática.
- » Utilice cables flexibles de 0,75 mm² o más para las conexiones de alimentación al equipo y cerradura.
- » Utilice cables flexibles de 0,50 mm² o superiores para las demás conexiones del equipo. No utilice cables UTP para realizar ningún tipo de conexión, ya que, además de no ser adecuados, pueden perjudicar el funcionamiento del producto.

Recomendamos

El uso de cables con manguitos blindados para conectar lectores en entornos que puedan sufrir interferencias electromagnéticas.

Errores comunes

Pasar los cables de red y los cables de datos (manguito) por la misma tubería.

Derivación de los terminales de alimentación del controlador a los terminales de conexión de la cerradura. Se deben traer dos cables separados de la fuente de alimentación, como se muestra en la siguiente imagen:

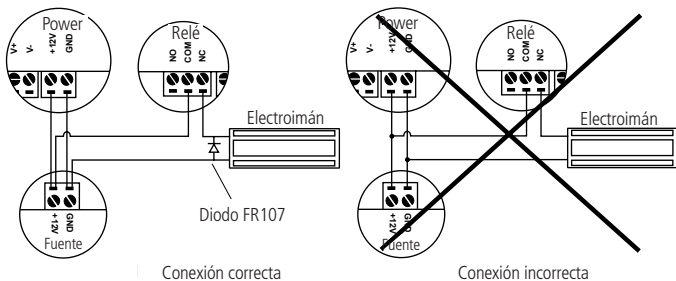

Recomendación de instalación

Este producto debe instalarse en lugares cubiertos. No exponga el producto al sol, la lluvia o la humedad.

Utilice una red aislada con el servidor conectado al mismo conmutador que los controladores para mejorar el rendimiento del sistema. No recomendamos la conexión en cascada entre conmutadores.

- » No exponga el producto al sol, la lluvia o la humedad.
- » No utilice productos químicos para limpiar el sensor biométrico.
- » No instale el producto en lugares sujetos a calor o humedad extremos.
- » No instale el producto en lugares sujetos a calor o humedad extremos.

Atención: los daños provocados por el incumplimiento de las recomendaciones de instalación o el uso inadecuado del producto no están cubiertos por la garantía, consulte el certificado de garantía del producto.

Otras precauciones que se deben tomar al utilizar el controlador de acceso

Para activar la cerradura, use el relé del controlador de acceso directamente. Cuando utilice una placa de temporizador o una fuente de temporizador, utilice una conexión en serie entre los relés del accionamiento, como se muestra a continuación:

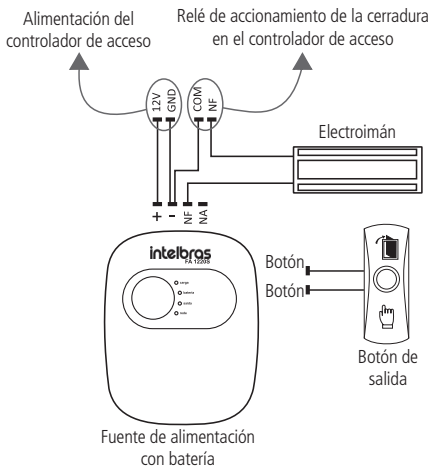

1. Especificaciones técnicas

General

Tensión de alimentación	12 Vdc 1 A
Dimensiones (A × A × L)	114,64 × 114,64 × 31,0 mm
Temperatura de operación	-20 °C a 50 °C
Peso bruto	0,216 kg

Wi-Fi

Antena	Interna
Estándares	IEEE 802.11b, 802.11g, 802.11n
Frecuencia de operación	2.412 GHz ~ 2.472 GHz
Velocidad de transmisión	802.11b: hasta 11 Mbps
	802.11g: hasta 54 Mbps
	802.11n: hasta 150 Mbps
Modulación	11b: DBPSK, DQPSK y CCK y DSSS 11g: BPSK, QPSK, 16QAM, 64QAM y OFDM 11n: MCS0~7 OFDM

RFID

Modulación	ASK
Frecuencia	SS 3430 BIO- 125 kHz
	SS 3430 MF BIO - 13,56 MHz
Velocidad de transmisión	SS 3430 BIO - 3,906 kbps
	SS 3430 MF BIO - 106 a 848 kbps
Código de emisión	SS 3430 BIO - 125 KA2DCN
	SS 3430 MF BIO - 13 M5K2D
Antena	Interna

Básico

Pantalla	3"
Tipo de pantalla	Pantalla táctil (capacitiva)
Resolución de la pantalla	240 × 320 píxeles
Estado del LED	Rojo: error
	Verde: normal
	Azul: en funcionamiento
Interfaz con el usuario	Sonido y visual

Funciones

Modo de autenticación	Contraseña, biometría y tarjeta RFID
Lector de tarjetas periféricas	1 RS-485, 1 Wiegand
Monitoreo en tiempo real	Sí
Configuración de la red	Sí
Conexión Wi-Fi	Sí

Capacidad

Capacidad de usuarios	30.000
Capacidad de tarjetas	30.000
Capacidad de contraseñas	30.000
Capacidad de biometrías	3.000
Capacidad de registros	150.000

Pueas

RS-485	1
Wiegand	1 entrada / salida
USB	1 puerto USB2.0
Ethernet	1 puerto ethernet
Entrada de alarma	1
Salida de alarma	1 (relé)
Botón de salida	1

Alarma

Tamper	Sí
Coacción	Sí
Sensor de puerta abierta	Sí
Tarjeta ilegal	Sí
Biometría de coacción	Sí
Integraciones	Sí MIP 1000 IP (modelo SS 3430 MF BIO)

2. Características

- » Fácil instalación.
- » Gabinete resistente.
- » Aspecto visual moderno y funcional.
- » Capacidad para almacenar hasta 150.000 eventos.
- » Compatible con lectores auxiliares Wiegand, según la frecuencia del modelo adquirido.
- » Tiene entrada y salida Wiegand configurables.
- » Tiene conexión con el software InControl, vía Ethernet.
- » Posibilidad de descargar y cargar a través de una memoria USB.
- » Compatible con módulo de portería inteligente MIP 1000 IP (solo para modelo SS 3430 MF BIO).

3. Contenido del embalaje

- » 1 controlador de acceso SS 3430 BIO o SS 3430 MF BIO;
- » 1 conjunto de cables para conexión;
- » 1 llave Tork;
- » 1 guía de instrucciones rápida.

4. Producto

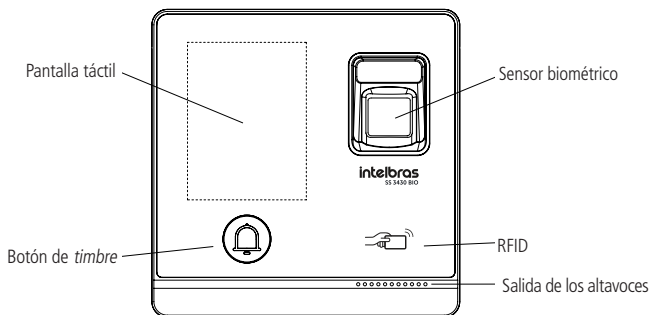

Vista frontal

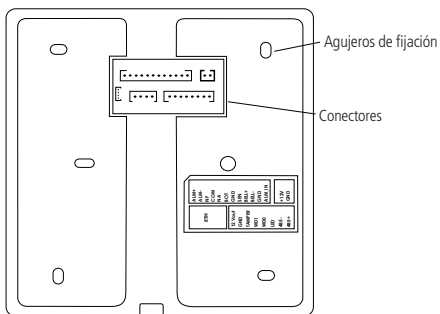

Vista trasera

5. Fijación del producto

5.1. Apertura del equipo

Para abrir el equipo simplemente siga el procedimiento:

Retire el tornillo tork en la parte inferior del SS 3430 BIO / SS 3430 MF BIO (box 1);

Teniendo cuidado con las inserciones de plástico, deslice la cubierta frontal hacia abajo, como se muestra en la imagen (box 2), y luego retire la base (box 3) de la siguiente imagen:

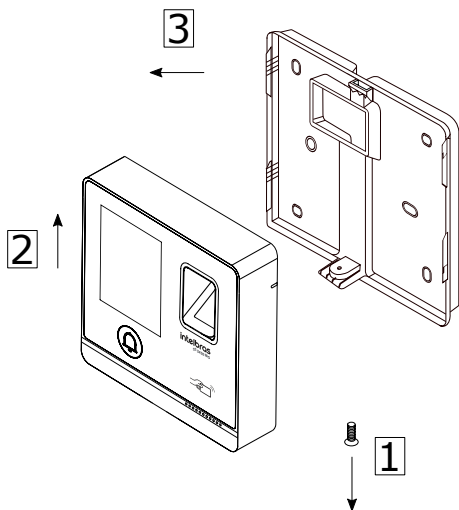

Apertura de equipo

5.2. Descripción de cables

Alimentación (2 vías)

Color	Nombre	Descripción
Rojo	+12Vcc	Fuente de alimentación positiva (12V)
Negro	GND	Fuente de alimentación negativa (GND)

Interface de lectores (8 vías)

Color	Nombre	Descripción
Rojo	+12Vcc	Fuente de alimentación positiva (12V)
Negro	GND	Fuente de alimentación negativa (GND)
Azul	Tamper	Entrada para conectar la señal TAMPER de un lector auxiliar.
Verde	WDO	Entrada o salida Wiegand D0.
Blanco	WD1	Entrada o salida Wiegand D1.
Marrón	LED	Salida de señalización de acceso liberada para lector Wiegand auxiliar.
Amarillo	485-	Entrada o salida RS485-
Violeta	485+	Entrada o salida RS485+

Interfaz de puerto (12 vías)

Color	Nombre	Descripción
Blanco/Rojo	ALM+	Alarma de salida (contacto seco). En el caso de una alarma, como una alarma de robo, el controlador puede activar la salida de alarma para señalar un dispositivo externo.
Blanco/Naranja	ALM-	
Negro/Morado	NF	Salida (normalmente cerrada) del accionamiento de la cerradura.
Negro/Marrón	COM	Salida (común) de activación de la cerradura.
Amarillo/Negro	NA	Salida (normalmente abierta) del accionamiento de la cerradura.
Verde/Negro	BOT	Conexión para botón de salida.
Azul/Negro	GND	Referencia (GND) para señal de botón de salida y sensor de puerta.
Gris/Negro	SEM	Entrada para sensor de puerta.
Blanco/Negro	BELL+	Campana +
Blanco/Negro	BELL-	Campana -
Blanco/Verde	GND	Entrada de alarma externa
Marrón/Blanco	ALM_IN	

Ethernet (4 vías)

Color	Nombre	Descripción
Verde		
Blanco verde	RJ45	Adaptador para conexión Ethernet
Naranja		
Naranja/blanco		

5.3. Fijación

Fije la base con los tornillos y tarugos que vienen con el producto, dependiendo del tipo de ubicación a instalar.

La altura recomendada para la instalación es de ~1,50 m entre el suelo y la parte inferior del equipo, como se muestra en la siguiente imagen:

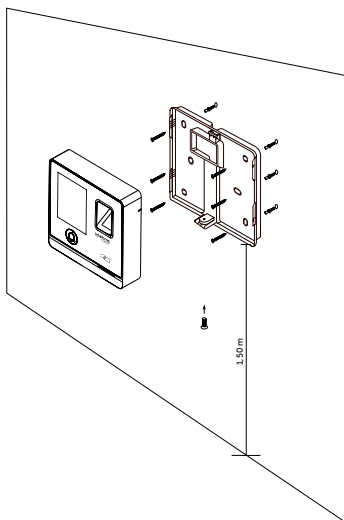

Instalación en pared

Para recolocar el equipo en la base ya fijada en la superficie a instalar, inserte las trabas, como se muestra en la imagen de abajo, encajando de arriba hacia abajo (1) y en la secuencia mostrada y, después de colocar correctamente, toque la parte inferior (2) para fijar con los tornillos tork (3).

6. Diagramas de conexión

6.1. Fuente de alimentación

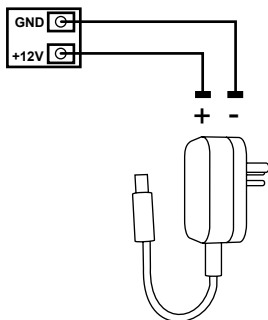
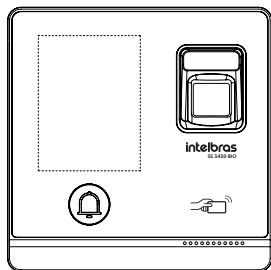

Alimentación SS 3430 BIO

Obs.: si no hay nobreak para alimentar el equipo en situaciones de falla de energía, se recomienda instalar una fuente de energía que tenga batería.

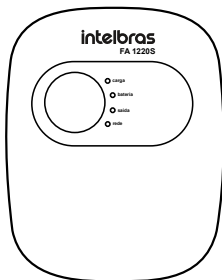
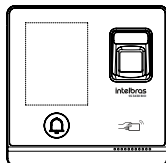

Fuente de alimentación

Fuente 1220 S – SS 3430 BIO

6.2. Cerradura electroimán

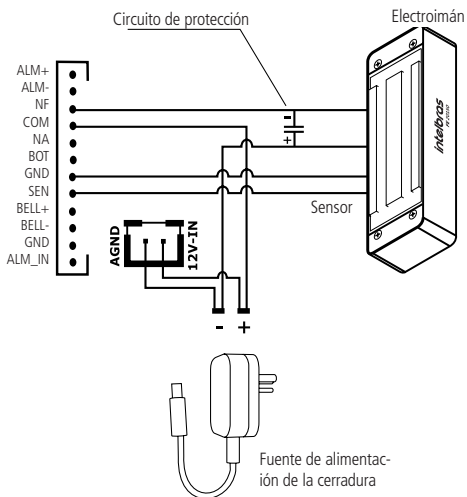

Electroimán Intelbras - SS 3430 BIO

Obs.: si la cerradura no tiene sensor, ignore la conexión del mismo.

6.3. Cerradura eléctrica

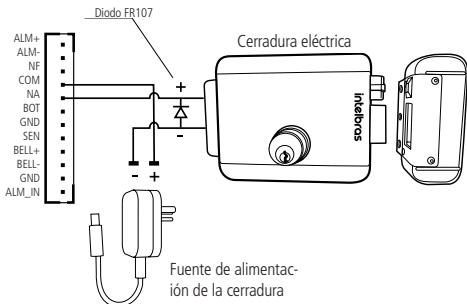

Cerradura eléctrica FX 2000 - SS 343 BIO

6.4. Cerradura solenoide

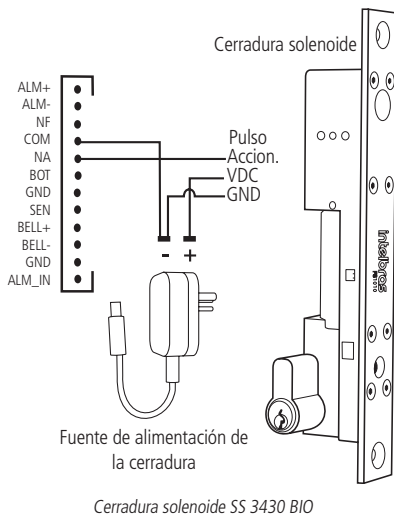

6.5. Botón de salida

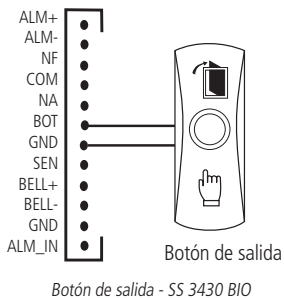

6.6. Salida alarma 12 V

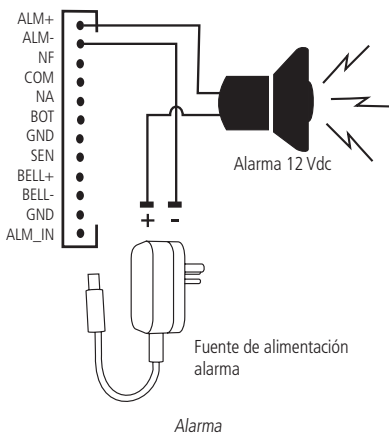

6.7. Timbre

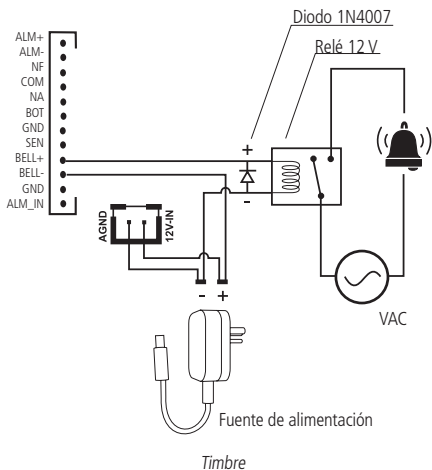

6.8. Lector auxiliar LE 130 / LE 130 MF

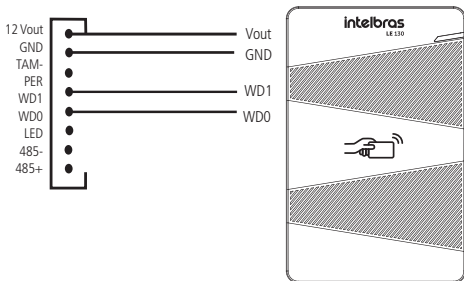

Lector auxiliar LE 130

6.9. Conexión con MIP 1000 IP

Para integrar el MIP 1000 IP con el SS 3430 MF BIO, conéctese a través del bus 485.

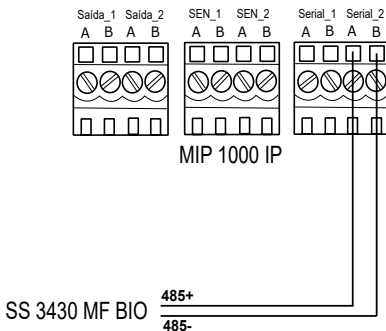

7. Operaciones del dispositivo

7.1. Inicialización

Al inicializar el dispositivo por primera vez, es necesario crear un usuario administrador. Se requieren una contraseña y un correo electrónico y deben definirse la primera vez que se activa el controlador de acceso. El nombre de usuario del administrador es admin de forma predeterminada. El controlador de acceso no se puede utilizar sin este registro.

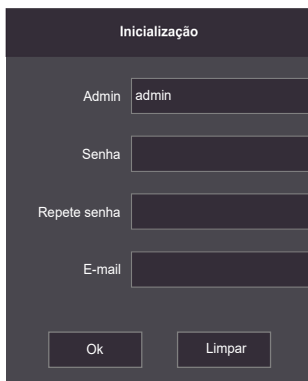

The image shows a dark-themed user interface for device initialization. At the top, the title "Inicialização" is centered. Below it, there are four input fields: "Admin" with the text "admin" entered, "Senha" (password), "Repete senha" (repeat password), and "E-mail". At the bottom, there are two buttons: "Ok" and "Limpar" (clear).

Inicialización

Importante:

- » La contraseña de administrador se puede restablecer a través de la dirección de correo electrónico ingresada, use un correo electrónico válido y activo.
- » La contraseña debe contener de 8 a 32 caracteres, no puede contener espacios y debe contener al menos dos tipos de caracteres entre mayúsculas, minúsculas, números y caracteres especiales (excluyendo ' " ; &).

7.2. Pantalla de descanso

Si no hay operaciones en 30 segundos, pasará automáticamente al modo de protector de pantalla cuando el protector de pantalla esté activado y las imágenes se hayan importado para la reproducción del protector de pantalla.

Después de 30 segundos, el protector de pantalla se reproducirá automáticamente.

La autenticación puede realizarse mediante huella dactilar, contraseña y tarjeta. Consultar el ítem *Modo de desbloqueo*.

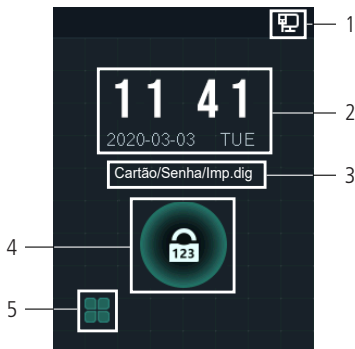

Pantalla inicial

Número	Descripción
1	Estado de la red
2	Fecha y hora
3	Métodos de desbloqueo configurados
4	Acceso con contraseña
5	Icono del menú principal Obs.: solo el administrador puede ingresar al menú principal.

7.3. Protector de pantalla

Para cambiar la imagen del protector de pantalla, a través de Pendrive, acceda a: *Menú > USB > Pantalla de descanso* e inserte el Pen Drive que contiene el archivo de imagen deseado.

El patrón de la imagen debe contener los siguientes parámetros: Tamaño: 240 × 320, y un máximo de 512 kB, en formato png o jpeg.



USB

Luego vaya a: *Menú > Sistema > Protector de pantalla* y habilite la opción.

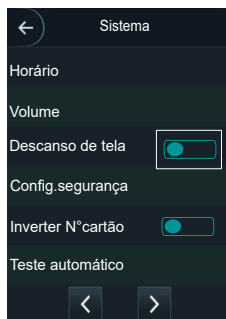

Protector de pantalla

Para configurar el tiempo del protector de pantalla, vaya a: *Menú > Sistema > Protector de pantalla* y configure los tiempos.

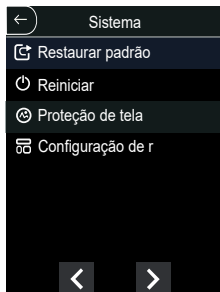

Sistema

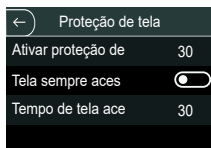

Proteccion de pantalla

7.4. Menú principal

Los administradores pueden agregar usuarios de diferentes niveles, definir parámetros relacionados con el acceso, realizar la configuración de la red, ver registros de acceso e información del sistema y mucho más en el menú principal.

Para acceder al menú principal, es necesario autenticarse como administrador. Esta autenticación se puede realizar escribiendo //; /I, tarjeta, contraseña de usuario o incluso a través de la contraseña registrada en la inicialización del equipo.

En la pantalla de inicio, abra el menú principal con el icono .

Si este es el primer acceso al menú principal, seleccione la opción:

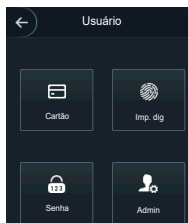

Login

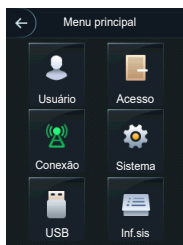

Menú principal

7.5. Gestión de usuarios

El menú Usuario ofrece la opción de registrar un nuevo usuario, ver y editar la lista de usuarios y la lista de administradores, además de habilitar/deshabilitar o modificar la contraseña maestra.

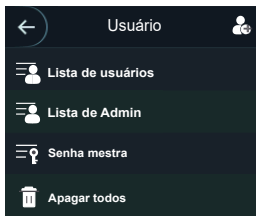

Gestión de usuarios

7.6. Nuevo usuario

En la pantalla de usuario, abra la pantalla de nuevo usuario con el icono .

Después de registrarse, haga clic en el icono  para guardar la configuración.

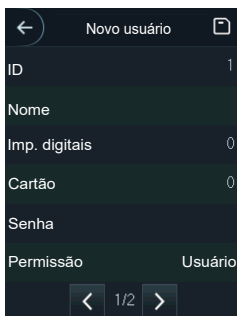

Nuevo usuario

- » **ID del usuario:** número que identifica al usuario. Este número debe ser único y se incrementa automáticamente, sin embargo puede ser personalizado por el administrador, como el número de registro o alguna referencia al apartamento, sala, etc.
- » **Nombre:** nombre que se mostrará a ese usuario.
- » **Tarjeta:** permite el registro de hasta 5 tarjetas o tags RFID por parte de los usuarios. En esta opción, se permite habilitar una de estas entradas como coacción (emite una alerta al software de monitoreo y/o activa una salida de alarma).
- » **Contraseña:** permite la creación de una contraseña de acceso individual de hasta 8 dígitos numéricos. Para acceder a este método de autenticación, el usuario también debe ingresar el ID de usuario.
- » **Permiso:** este campo define si este registro será para un usuario común o un administrador. Este último con acceso al menú principal y a todas las configuraciones del dispositivo.
- » **Período:** ID de zona horaria asignada al usuario.
- » **Plan feriado:** ID del plan de feriado asignado al usuario.
- » **Validez:** fecha límite en que este usuario tendrá acceso. A partir de esa fecha el usuario seguirá registrado en el dispositivo, pero se le negará el acceso.
- » **Perfil:** define el perfil que se le asignará al usuario. De los cuales General los usuarios con perfil General pueden acceder normalmente.

- » **Lista negra:** el usuario insertado en este perfil genera un evento de alarma al acceder.
- » **Visitante:** el usuario tiene un número limitado de accesos a ese dispositivo.
- » **Ronda:** solo registra un evento, no dispara nada.
- » **VIP:** libera el acceso independientemente de la configuración de la zona horaria o la regla anti-passback.
- » **Nº de usos:** este campo le permite seleccionar cuántos accesos puede realizar el usuario visitante (del campo anterior) en el dispositivo.

Información del usuario

Es posible acceder a la lista de usuarios, lista de usuarios administradores y editar su información dentro del menú Usuarios.

Lista de usuarios

Muestra la lista de usuarios en orden de registro. No enumera los usuarios definidos como administradores, consulte la siguiente subsección. Al seleccionar un usuario, es posible editar la información de acceso, excepto el número de identificación del usuario.

Lista de administradores

Muestra solo la lista de usuarios definidos con permiso de los administradores (Admin). Al seleccionar un usuario, es posible editar la información de acceso, excepto el número de identificación del usuario.

Contraseña maestra

En esta opción de menú, es posible activar y desactivar la función Contraseña maestra, así como crear y cambiar esta contraseña.

La opción de contraseña maestra no está relacionada con un usuario específico y desbloqueará el puerto independientemente de los modos de autenticación activos, la zona horaria, los días festivos y las reglas anti-passback.

7.7. Acceso

Modo de desbloqueo

Al seleccionar la opción *Acceso > Modo de desbloqueo*, se presentan tres opciones:

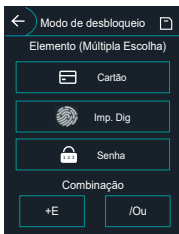

Modo de desbloqueo

- » **Autenticación por usuario:** al seleccionar este método, puede optar por realizar la autenticación por tarjeta, huella digital y contraseña. En este menú también es posible realizar la combinación de acceso. Para abrir la opción, haga clic en el nombre Autenticación por usuario. El botón de On/Off se utiliza para habilitar el método.
- » **En la opción /O:** el usuario utiliza cualquiera de los métodos para realizar el acceso, es decir, considerando las opciones Tarjeta e Huella Digital. seleccionado, el usuario tendrá acceso liberado si realiza la verificación sólo de la Huella G = Dig y también se le otorgará acceso si se libera solo a través de la tarjeta/tag RFID.
- » **Al usar la opción + E:** el usuario deberá utilizar todos los métodos seleccionados para que se libere su acceso, es decir, si las opciones Tarjeta y Huella Dig. están seleccionadas, el usuario tendrá que pasar su tarjeta/tag RFID y luego realizar la verificación de la Huella Dig. El acceso se libera al verificar ambas credenciales.
- » **Autenticación por período:** es posible definir hasta 4 períodos no superpuestos para cada día de la semana y asignar un método de autenticación para cada uno de estos períodos.

Estado de la puerta

Hay tres opciones para el estado de la puerta: NA, NC y Normal.

- » **NA:** define que la puerta siempre estará abierta, es decir, el relé de actuación siempre está activo.
- » **NF:** define que la puerta siempre estará cerrada, es decir, no habrá activación aunque se verifique una credencial válida.
- » **Normal:** la puerta se abrirá con una credencial válida.

Tiempo de apertura de la puerta

Define el tiempo de activación del relé de apertura, por defecto 3 segundos.

7.8. Configuración de conexión

A través del menú Conexión es posible administrar la red y las conexiones del puerto serie.

Red

- » **Red cableada:** configuración de dirección de IP, máscara de red y gateway pre-determinado. Si existe un servicio DHCP en la red, es posible activar esta opción para que se asigne automáticamente una configuración de IP.



Red cableada

- » **Wi-Fi:** al activar la red Wi-Fi, busque las redes disponibles usando la lupa en la esquina superior derecha. Elija el SSID deseado e ingrese la contraseña.

Puerto serial

Seleccione la opción deseada de acuerdo con la dirección de los datos, entrada o salida. Las opciones están disponibles a través del menú *Conexión > Puerto serial*.

Seleccione la entrada serial cuando utilice un dispositivo externo como el lector auxiliar 485, consulte la sección 6.8. *Lector auxiliar LE 130 / LE 130 MF*.

La salida serial enviará la información de apertura y cierre al controlador de acceso. Esta información puede ser de dos tipos: ID de usuario o número de tarjeta

Seleccione la opción de entrada OSDP cuando utilice un lector de tarjetas con protocolo OSDP conectado al controlador de acceso.

7.9. Activando el modo MIP

Para activar el modo MIP en el SS 3430 MF BIO, siga los pasos a continuación: *Menú > Sistema > configuração de modo > MIP.*

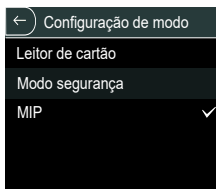
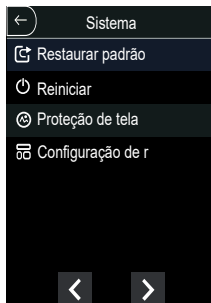
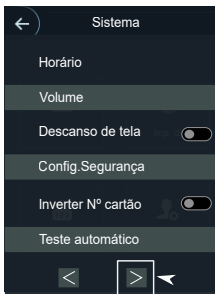
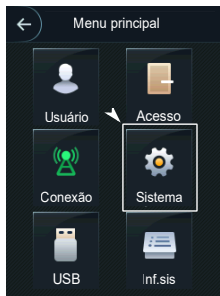

Obs.: la integración con MIP 1000 IP (MODO MIP) solo está disponible para la versión SS 3430 MF BIO.

7.10. Activando el modo de seguridad

Para activar el modo de seguridad en el SS 3430 BIO o SS 3430 MF BIO, siga los pasos a continuación: *Menú > Sistema > Configuración de modo > Modo de seguridad.*

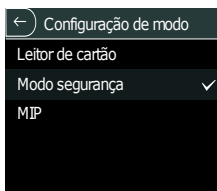
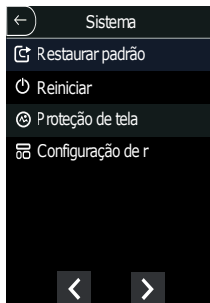
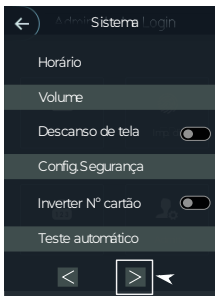
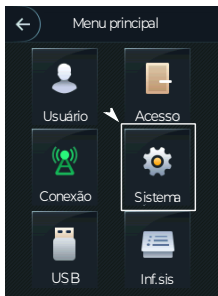

Activando el modo de seguridad

Este modo permite el uso de un relé externo para activar la puerta. Cuando esta opción está habilitada, las conexiones de entrada y bloqueo del botón pulsador del controlador están desactivadas, y se deben usar las conexiones de entrada y bloqueo del botón pulsador del relé externo.

Si esta opción está habilitada y el relé externo no está conectado o no responde, el dispositivo devolverá acceso denegado incluso si se presentan credenciales válidas.

Para verificar el esquema de conexión con un relé externo, consulte el manual del producto XR 2201 en nuestro sitio web: <https://www.intelbras.com/es>.

8. Interfaz web

El controlador de acceso se puede configurar y operar en la web. A través de la web, es posible definir parámetros de red y de video de acceso.

La interfaz web se puede utilizar para actualizar el sistema.

Importante: La gestión de usuarios solo se puede realizar directamente en el dispositivo o con la ayuda de un software, no es posible registrar usuarios o exportar/importar datos de usuario a través de la interfaz web.

8.1. Inicialización

Alternativamente, la inicialización del dispositivo en pantalla (ítem 7.1. *Inicialización*), se puede registrar la contraseña del administrador del sistema a través de la interfaz web.

Para ello, abra el navegador y acceda a la IP del dispositivo (la IP predeterminada es 192.168.1.201).

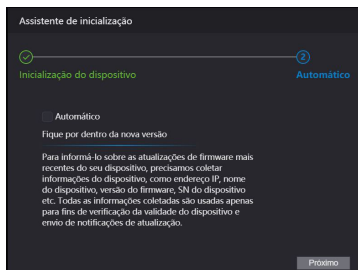

Inicialización

Importante: la contraseña debe contener de 8 a 32 caracteres, no puede contener espacios y debe contener al menos dos tipos de caracteres entre mayúsculas, minúsculas, números y caracteres especiales (excluyendo ' " ; : &).

8.2. Login

Abra el navegador y acceda a la IP del dispositivo (la IP predeterminada es 192.168.1.201).
Ingrese el nombre de usuario y la contraseña y presione *Entrar*.

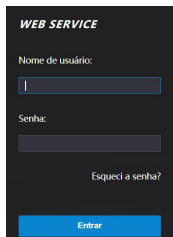

Web Service

Importante: el nombre de usuario predeterminado del administrador es admin y la contraseña se crea al iniciar el dispositivo (ver ítem 7.1. *Inicialización*).

8.3. Salvapantallas a través de la interfaz web

Para cambiar la imagen del protector de pantalla, conecte el dispositivo a la interfaz web, de acuerdo con el ítem 8. *Atualização do firmware* y, en la pestaña Protector de pantalla, active el botón Habilitar y Protector de pantalla siempre activo.

Para cargar la imagen, haga clic en Agregar, ingrese un nombre para la imagen y cargue la imagen deseada, que debe tener los siguientes parámetros:

Tamaño: 240 × 320, y un máximo de 512 Kb, en formato png o jpeg. Para completar el proceso, haga clic en el botón *Enviar*.

9. Restablecer contraseña de administrador

Si ya no tiene la contraseña de administrador y/o el acceso al correo electrónico registrado al inicio del dispositivo, puede realizar una restauración utilizando el hardware. Para hacer esto, siga los pasos que se enumeran a continuación.

1. Apague el equipo;
2. Retire el tornillo de fijación del soporte (2);
3. Retire el dispositivo del soporte (1);
4. Mantenga presionado el tamper ubicado en la parte posterior del equipo;
5. Vuelva a encender el dispositivo;
6. Espere a que el dispositivo se inicie por completo;
7. Suelte el tamper;
8. Espere 30 segundos;
9. Presione y suelte el tamper 3 veces. Cada vez que presione y suelte el tamper, el dispositivo emitirá un pitido. Al liberar el tamper por tercera vez, el dispositivo se reiniciará y volverá a la pantalla de inicio permitiendo el registro de una nueva contraseña de administrador.

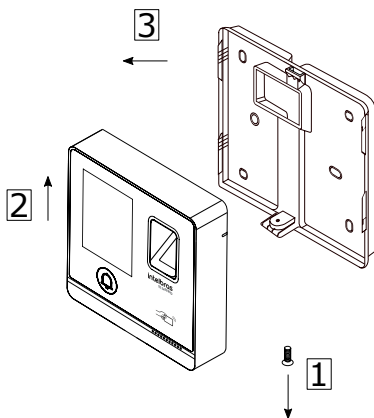

Apertura del producto

Póliza de garantía

Importado por:

Intelbras S/A - Industria de Telecomunicación Electrónica Brasileña

Rodovia SC 281, km 4,5 – Sertão do Maruim – São José/SC – Brasil – 88122-001

CNPJ 82.901.000/0014-41 – www.intelbras.com.br

suporte@intelbras.com | www.intelbras.com

Industria de Telecomunicación Electrónica Brasileña de México S.A. de C.V, se compromete a reparar o cambiar las piezas y componentes defectuosos del producto, incluyendo la mano de obra, o bien, el producto entero por un período de 1 año (3 meses por norma y 9 meses adicionales otorgados por el fabricante) a partir de la fecha de compra. Para hacer efectiva esta garantía, solamente deberá presentarse el producto en el Centro de Servicio, acompañado por: esta póliza debidamente sellada por el establecimiento en donde fue adquirido, o la factura, o el recibo, o el comprobante de compra, en donde consten los datos específicos del producto. Para las ciudades en donde no hay un centro de servicio, deberá solicitarse una recolección mediante el servicio de paquetería asignado por Intelbras, sin ningún costo adicional para el consumidor. El aparato defectuoso debe ser revisado en nuestro Centro de Servicio para evaluación y eventual cambio o reparación. Para instrucciones del envío o recolección favor comunicarse al Centro de Servicio:

El tiempo de reparación en ningún caso será mayor de 30 días naturales contados a partir de la fecha de recepción del producto en el Centro de Servicio.

ESTA GARANTÍA NO ES VÁLIDA EN LOS SIGUIENTES CASOS:

- a. Cuando el producto ha sido utilizado en condiciones distintas a las normales.
- b. Cuando el producto no ha sido instalado o utilizado de acuerdo con el Manual de Usuario proporcionado junto con el mismo.
- c. Cuando el producto ha sido alterado o reparado por personas no autorizadas por Industria de Telecomunicación Electrónica Brasileña.
- d. Cuando el producto ha sufrido algún daño causado por: accidentes, siniestros, fenómenos naturales (rayos, inundaciones, derrumbes, etc.), humedad, variaciones de voltaje en la red eléctrica, influencia de naturaleza química, electromagnética, eléctrica o animal (insectos, etc.).
- e. Cuando el número de serie ha sido alterado.

Con cualquier Distribuidor Autorizado, o en el Centro de Servicio podrá adquirir las partes, componentes, consumibles y accesorios.

Datos del producto y distribuidor.

Producto:

Colonia:

Marca:

C.P.:

Modelo:

Estado:

Número de serie:

Tipo y número de comprobante de compra:

Distribuidor:

Fecha de compra:

Calle y número:

Sello:

Término de garantía

Queda expreso que esta garantía contractual es entregada mediante a las siguientes condiciones:

Nombre del cliente:

Firma del cliente:

Nº de la nota fiscal:

Fecha de la compra:

Modelo:

Nº de serie:

Revendedor:

1. Todas las partes, piezas y componentes del producto están garantizados contra eventuales vicios de fabricación, que puedan presentarse, por el plazo de 1 (un) año, siendo este plazo 3 (tres) meses de garantía legal más 9 (nueve) meses de garantía contractual, contados a partir de la fecha de la compra del producto por el Señor Consumidor, conforme consta en la factura de compra del producto, que es parte integrante de este Término en todo el territorio nacional. Esta garantía contractual comprende el cambio gratuito de partes, piezas y componentes que presentan vicio de fabricación, incluyendo los gastos con la mano de obra utilizada en esta reparación. En el caso que no sea constatado vicio de fabricación, y si vicio(s) proveniente(s) de uso inadecuado, el Señor Consumidor será responsable de estos gastos.
2. La instalación del producto debe ser hecha de acuerdo con el Manual del Producto y/o Guía de Instalación. En el caso que su producto necesite la instalación y configuración por un técnico capacitado, busque a un profesional idóneo y especializado, siendo que los costos de estos servicios no están incluidos en el valor del producto.
3. Constatado el vicio, el Señor Consumidor deberá inmediatamente comunicarse con el Servicio Autorizado más cercano que conste en la relación ofrecida en el sitio www.intelbras.com, pues que exclusivamente estos están autorizados a examinar y sanar el defecto durante el plazo de garantía aquí previsto. Si esto no es respetado, esta garantía perderá su validez, ya que estará caracterizada la violación del producto.
4. En la eventualidad que el Señor Consumidor solicite atención domiciliaria, deberá enviarse al Servicio Autorizado más cercano para consulta de la tasa de visita técnica. En el caso sea constatada la necesidad de la retirada del producto, los gastos derivados, como las de transporte y seguridad de ida y vuelta del producto, quedan bajo la responsabilidad del Señor Consumidor.

5. La garantía perderá totalmente su validez en la ocurrencia de cualesquiera de las hipótesis a continuación: a) si el vicio no es de fabricación, pero si causado por el Señor Consumidor o por terceros extraños al fabricante; b) si los daños al producto son oriundos de accidentes, siniestros, agentes de la naturaleza (rayos, inundaciones, desprendimientos, etc.), humedad, tensión en la red eléctrica (sobretensión provocada por accidentes o fluctuaciones excesivas en la red), instalación/uso en desacuerdo con el manual del usuario o derivados del desgaste natural de las partes, piezas y componentes; c) si el producto ha sufrido influencia de naturaleza química, electromagnética, eléctrica o animal (insectos, etc.); d) si el número de serie del producto ha sido adulterado o rayado; e) si el aparato ha sido violado.
6. Esta garantía no cubre la pérdida de datos, por lo tanto, se recomienda, si es el caso específicamente del producto, que el Consumidor haga una copia de seguridad regularmente de los datos que constan en el producto.
7. Intelbras no se hace responsable por la instalación de este producto, y también por eventuales intentos de fraudes y/o sabotajes en sus productos. Se recomienda que el Señor Consumidor mantenga las actualizaciones del software y aplicaciones utilizadas en día, si es el caso, así como las protecciones de red necesarias para protección contra invasiones (hackers). El equipamiento está garantizado contra vicios dentro de sus condiciones normales de uso, siendo importante que se tenga consciencia de que, por ser un equipamiento electrónico, no está libre de fraudes y violaciones que puedan interferir en su correcto funcionamiento.
8. Después de su vida útil, el producto debe entregarse a un centro de servicio autorizado de Intelbras o eliminarse directamente de una manera ambientalmente adecuada para evitar impactos ambientales y en la salud. Si lo prefiere, la batería, así como otros productos electrónicos de la marca Intelbras no utilizados, pueden desecharse en cualquier punto de recolección de Green Eletron (instalación de gestión de residuos a la que estamos asociados). Si tiene alguna pregunta sobre el proceso de logística inversa, contáctenos al (48) 2106-0006 o al 0800 704 2767 (de lunes a viernes de 8 a.m. a 8 p.m. y los sábados de 8 a.m. a 6 p.m.) o a través de -mail support@intelbras.com.br.
9. LGPD – Tratamiento de datos por Intelbras: este producto procesa datos personales, pero Intelbras no tiene acceso a los datos de este producto.
10. LGPD - Producto de seguridad en el tratamiento de datos: este producto cuenta con encriptación en la transmisión y almacenamiento de datos personales.

Siendo estas las condiciones de este Término de Garantía complementaria, Intelbras S/A se reserva el derecho de alterar las características generales, técnicas y estéticas de sus productos sin previo aviso.

Todas las imágenes de este manual son ilustrativas.

intelbras



fale com a gente / hable con nosotros

Brasil

Suporte a clientes: ☎ (48) 2106 0006

Fórum: forum.intelbras.com.br

Suporte via chat: chat.intelbras.com.br

Suporte via e-mail: suporte@intelbras.com.br

SAC: 0800 7042767

Onde comprar? Quem instala?: 0800 7245115

Otros países

suporte@intelbras.com

Importado no Brasil por: / Importado en Brasil por:

Intelbras S/A – Indústria de Telecomunicação Eletrônica Brasileira

Rodovia SC 281, km 4,5 – Sertão do Maruim – São José/SC – 88122-001

CNPJ 82.901.000/0014-41 – www.intelbras.com.br | www.intelbras.com

01.23

Origem: China

Fabricado en China