

intelbras

Manual do usuário

Comunic 48

intelbras

Comunic 48

Central de portaria

Parabéns, você acaba de adquirir um produto com a qualidade e segurança Intelbras.

A central de portaria Comunic 48 possui capacidade de até 48 ramais e permite a instalação de dois porteiros eletrônicos exclusivos XPE 48. A central é de fácil instalação e programação.



ATENÇÃO: esse produto vem com uma senha-padrão de fábrica. Para sua segurança, é IMPRESCINDÍVEL que você a troque assim que instalar o produto.

Cuidados e segurança



Instale a central em um local com 40 cm de espaço livre ao seu redor. Não instale em locais sem ventilação, úmidos, próximo a fontes de calor ou vibrações.



Evite instalar a central em paredes onde há incidência de sol, atrás de portas, embaixo de janelas ou em locais de grande circulação de pessoas (corredores, passagens, etc.).



Procure um local próximo à barra de equalização de potencial de terra (ver item 3.3. *Aterramento*) e próximo a uma fonte de energia elétrica.



Não instale a central próximo a cabos de energia elétrica.



Não instale a central próximo a televisores ou a equipamentos que operem em radiofrequência.



LGPD - Lei Geral de Proteção de Dados Pessoais: a Intelbras não acessa, transfere, capta, nem realiza qualquer outro tipo de tratamento de dados pessoais a partir deste produto.

Índice

1. Especificações técnicas	5
2. Produto	6
2.1. Placas Comunic 48	7
3. Instalação	8
3.1. Fixação da central	8
3.2. Instalação AC	9
3.3. Aterramento	10
3.4. Instalação dos ramais	10
3.5. Ligação das centrais a partir de 1 fio em comum	11
3.6. Instalação do porteiro exclusivo XPE 48	13
3.7. Instalação de outros porteiros eletrônicos (ex.: XPE 1001/1013 Plus)	13
4. Operação	13
4.1. Operações básicas	13
4.2. Outras operações	14
4.3. Identificador de chamadas	17
4.4. Operação com PABX	17
5. Programação central Comunic 48	17
5.1. Programação com software terminal programador Intelbras	17
5.2. Cabo USB	18
5.3. Programação via aparelho telefônico	18
5.4. Programação de fábrica	18
5.5. Programações	19
7. Reset geral	25
Termo de garantia	26

1. Especificações técnicas

Alimentação AC (full range)	90 a 240 Vac (automático) / 50/60 Hz
Proteção elétrica	Contra transientes nas entradas de ramais e fonte
Consumo em watts	Em repouso (todos os telefones no gancho): 27 W Máximo (utilizando os seus 08 enlances): 48 W
Distância máxima até o telefone com cabo CI-40	250 m (placas de ramais desbalanceados) 2.500 m (placas de ramais balanceados)
Tipo de conexão	Engate rápido
Ligações sigilosas	Desde que utilizados 2 fios para cada apartamento
Ligação com fiação comum	Sim, com ramais desbalanceados e em boas condições
Entrada para linhas telefônicas	Não disponível
Capacidade máxima de ramais de uma central	48 ramais (06 placas de 08 ramais)
Capacidade de armazenamento	1340 eventos
Número de enlances	08 por central
Numeração dos ramais	#201 a #248. Podem ser associados aos apartamentos de 1 a 5 dígitos (até 65534)
Tipo de telefone	Comum ou sem fio, padrão Anatel
Número máximo de telefones em extensão	Máximo 3 por ramal
Toques diferenciados	Toque de apartamento, emergência e de porteiro
Número máximo de porteiros exclusivos XPE 48	02, programáveis em qualquer ramal
Número máximo de porteiros eletrônicos (ex.: XPE 1001/1013 Plus)	Até o número de ramais da central
Tipo de discagem	Multifrequencial (tom)
Discagem direta para a portaria	Depende de programação
Identificador de chamadas	Em todos os ramais da central
Saída de acionamento	Uma saída de relé (contato seco) para cargas de até 24 V/1 A
Dimensões (L x A x P)	21 x 24 x 11 cm
Peso (central com capacidade máxima)	820 g
Condições ambientais	Temperatura: 5 °C a 55 °C Umidade relativa do ar: 10 a 90% (sem condensação)
Garantia	1 ano

2. Produto

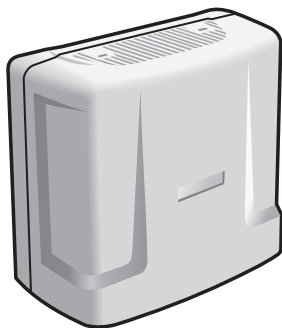

Central de portaria Comunic 48

A central de portaria Comunic 48 permite a ligação de até 48 pontos distintos dentro de um edifício. Esses pontos distribuídos no condomínio podem realizar ligações entre eles sem custo nenhum, além de usufruírem das seguintes facilidades: *Identificação de ramal para os apartamentos, Pega trote, Transferência, Siga-me, Não perturbe, Toques diferenciados, Conferência, Retorno se ocupado, Retorno se não atende, Espera com música e Relógio interno*. As centrais possuem baixo consumo de energia elétrica, praticidade na instalação e facilidade nas programações.

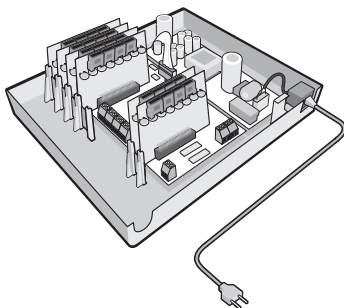

Central Comunic 48 com placas de ramais

2.1. Placas Comunic 48

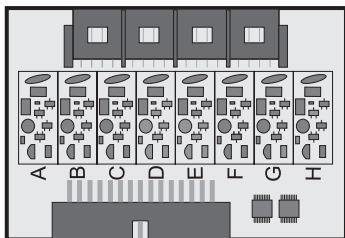

Placa de 08 ramais desbalanceados

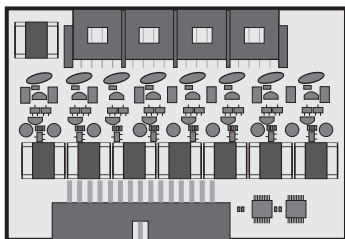

Placa de 08 ramais balanceados

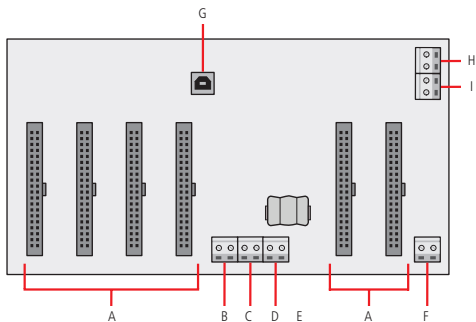

Placa base/CPU – Comunic 48

Legenda:

- A. Conexão das placas de ramais.
- B. Conexão de aterramento (terra).
- C. Entrada de botoeira de emergência (NA).
- D. Ligação dos fios comuns.
- E. Entrada da comunicação RS485 (não montada).
- F. Conector para alimentação dos porteiros XPE 48.
- G. Conector para cabo USB tipo A-B (padrão impressora).
- H. Entrada da botoeira de acionamento do contato AUX (NA).
- I. Contato seco saída AUX (máximo 24 V/1 A).

3. Instalação

3.1. Fixação da central

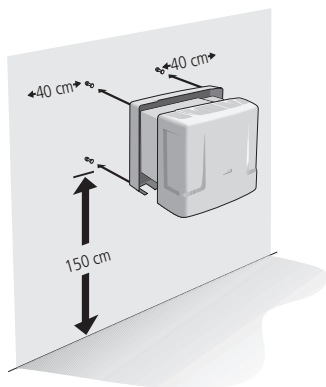

1. Passe o cabo de pares pelo furo de passagem no gabinete da central do lado da parede;
2. Ligue os pares nos respectivos ramais 201 a 248, conforme indicação na placa base da central. Aconselha-se utilizar um nobreak estabilizado de no mínimo 150 VA;
3. Para uma melhor blindagem da central, utilize tomada individual, conecte o ponto de aterramento e a blindagem do cabo de pares ao fio terra, com uma resistência menor que 30 Ω ;

4. Fixe a central com as buchas e parafusos fornecidos com a central, conforme a figura a seguir:

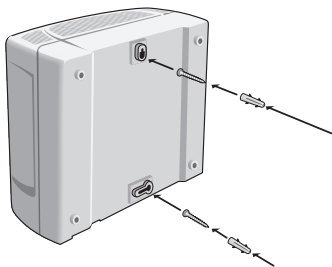

5. Nas emendas de fios, utilize espaguete termo retrátil;
6. Use a seqüência correta dos cabos de pares BR (branco), VM (vermelho), PT (preto), AM (amarelo) e VL (violeta) com AZ (azul), LR (laranja), VD (verde), MR (marrom) e CZ (cinza).

3.2. Instalação AC

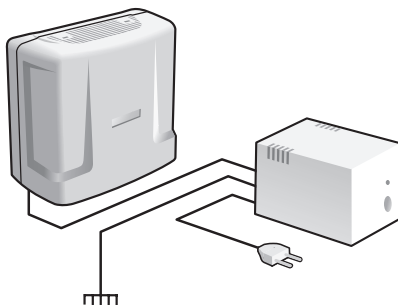

A central pode ser ligada em 110 ou 220 V (50/60 Hz). A seleção da tensão é automática. Para evitar a interrupção do funcionamento da central de portaria, indica-se a utilização de um nobreak ou shortbreak.

O shortbreak utilizado deve ter potência superior à necessidade da central.

Quando instalar um shortbreak ou nobreak conectado à central, será imprescindível a interligação do aterramento dos dois equipamentos.

3.3. Aterramento

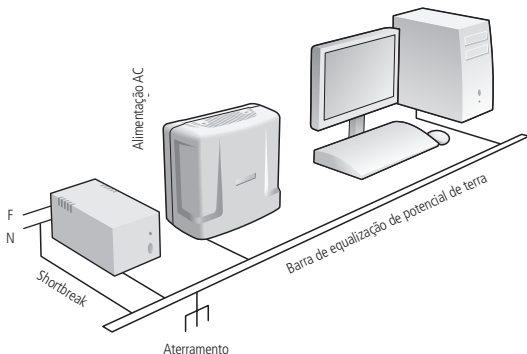

A forma ideal para o aterramento da central é a criação de uma barra de equalização de potencial de terra. Nessa barra, deve estar ligado o neutro da energia elétrica, o terra da central, as proteções da entrada AC, as proteções dos ramais e o fio terra de qualquer outro equipamento ligado à central.

A barra de equalização de potencial de terra cria o mesmo potencial para vários terras, evitando a circulação de corrente entre eles. Caso não seja possível a instalação da barra de equalização, os aterramentos devem ser interligados para criar o mesmo potencial entre eles.

» **Resistência máxima para o aterramento:** 5 Ω .

3.4. Instalação dos ramais

Para instalar os ramais, é necessário preparar o conector com a fiação de cada ramal. Cada conector comporta 2 ramais (4 fios). Siga o procedimento:

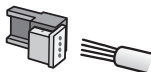

1. Coloque os fios correspondentes aos 2 ramais no conector fêmea. Não é necessário desencapar os fios;

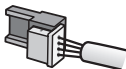

- Coloque a parte onde foram inseridos os fios contra a base do conector até encaixá-los, travando as duas partes. Verifique se os fios estão bem firmes;

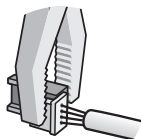

- Use um alicate tipo universal para travar as duas partes do conector.

A seqüência dos ramais está indicada na placa de ramal desbalanceado (01 a 08), bem como a indicação do fio comum.

Fios utilizados em ramais

<u>Diâmetro do fio</u>	<u>Diâmetro do fio com capa</u>
0,40 mm	0,66 mm
0,50 mm	0,80 mm

3.5. Ligação das centrais a partir de 1 fio em comum

Importante: » Antes de aproveitar a fiação de interfonos antigos (com ou sem fio em comum), verifique se a instalação está em boas condições.

- » Quanto maior a bitola do fio comum e menor o número de ramais ligados, menor será a possibilidade de interferências.

Quando utilizado fio em comum, em alguns casos pode haver perda de sigilo na conversação (ex. ap. 101 em conversação com o ap. 102, porém se o ap. 103 tirar do gancho ouvirá o áudio da conversa em volume baixo).

Para ligar as centrais com fio comum, siga o procedimento:

- Interligue os pinos indicados como *Comum* de todos os ramais utilizados na placa de ramal, no fio *Comum* da fiação. As placas de ramal têm a indicação do *Comum* conforme a figura a seguir:

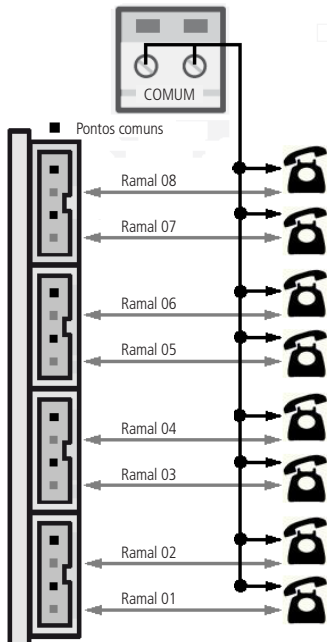

Ligação a partir de fio comum

Obs.: não cortar o RJ11 para encaixar no engate rápido, pois o fio não tem a bitola correta e não dá contato.

2. Conecte todos os fios comuns no conector *Comum* indicado na placa base da central.

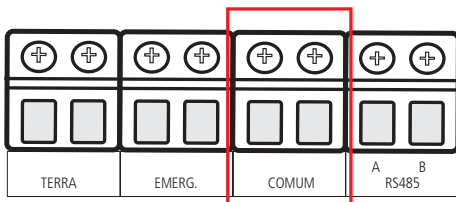

3.6. Instalação do porteiro exclusivo XPE 48

Pode-se instalar até dois porteiros exclusivos XPE 48 por central (verificar *Programação 11 ou Programação 12 na seção 5.5. Programações* deste manual). O XPE 48 foi desenvolvido exclusivamente para uso em centrais Comunic 16 / Comunic 48 e é alimentado através de um conector *FONTE PORT* localizado na placa Base/CPU da central. Para mais informações sobre instalação e funcionalidade do porteiro exclusivo XPE 48 verifique o seu manual.

3.7. Instalação de outros porteiros eletrônicos (ex.: XPE 1001/1013 Plus)

Pode-se instalar outros porteiros eletrônicos em qualquer ramal da central, desde que programados corretamente (verificar *Programação 9 ou Programação 10 na seção 5.5. Programações* deste manual). A quantidade de porteiros é limitada pelo número de ramais da central. Deve-se proceder a instalação do porteiro de acordo com o seu manual.

4. Operação

4.1. Operações básicas

Desvio de chamada

Quando o ramal de porteiro liga para o apartamento e este não atende até o 5º toque, a ligação é desviada para a portaria, onde toca mais cinco vezes.

Não perturbe (#607 1 00)

Quando o apartamento programa *Não perturbe*, as ligações originadas do porteiro eletrônico são direcionadas para a portaria, que pode ou não transferir para o apartamento. E as ligações originadas de outro apartamento não se completam, gerando sinal de ocupado. Por segurança, só a portaria liga para o apartamento.

Para desprogramar *Não perturbe*, basta o apartamento digitar #607 0 00.

Portaria presente (#608 1)

Quando a portaria programa *Portaria presente*, todas as ligações do ramal de porteiro vão para a portaria, que pode ou não transferir para o apartamento.

Para desprogramar *Portaria presente*, basta a portaria digitar #608 0.

Atende bipes (Flash + #12)

Quando a portaria está em uma ligação e recebe outra ligação, ou quando um apartamento está em uma ligação e a portaria ou um ramal de porteiro liga para ele, são emitidos bipes. Para atender, digite *Flash + #12*. A primeira ligação ficará em espera com música.

Pêndulo (Flash + #14)

Para retornar à ligação anterior que está em espera e deixar a ligação atual aguardando, digite *Flash + #14*. A ligação atual irá para a espera com música.

Este comando alterna entre a segunda chamada atendida e a primeira retida (em espera) e vice-versa, não desfazendo a ligação.

Encerra a chamada (Flash + #15)

Para encerrar uma ligação e voltar à ligação em espera, digite *Flash + #15*. Com isso, a ligação atual é encerrada e retorna à ligação que estava em espera.

4.2. Outras operações

Conferência (Flash + #33)

Permite a conversa simultânea de até 5 ramais, onde é realizada apenas uma conferência por vez no sistema.

Exemplo de uma conferência entre 3 apartamentos:

1. Ap. 101 em conversa com ap. 201;
2. Ap. 101 digita *Flash + 301*;
3. Ap. 201 recebe música;
4. Ap. 301 atende;
5. Ap. 101 em conversa com ap. 301;
6. Ap. 101 digita *Flash + #33* (comando de conferência);
7. Apartamentos 101, 201 e 301 recebem 2 bipes longos de confirmação indicando que estão em conferência.

Retorno se ocupado (Flash + #70)

Executado sobre o tom de ocupado, caso o apartamento que se deseja contatar estiver ocupado. Permite que o apartamento chamador receba um toque diferenciado quando o apartamento chamado colocar o telefone no gancho.

Retorno se não atende (Flash + #70)

Executado sobre o tom de chamada ou tom de ocupado, caso o apartamento que se deseja contatar não atender.

Permite que o apartamento chamador receba um toque diferenciado quando o apartamento chamado retirar e colocar o telefone no gancho.

Pega-trote para apartamento sem identificador (#18 ou #17)

Digite #18 do apartamento que recebeu o trote. Toca na portaria e o identificador da portaria exibe o número do apartamento que chamou por último. Ou digite #17 para tocar no apartamento que ligou por último.

AUX (#8 para ativar e desativar)

O conector *AUX* é uma saída a relé (contato seco) que opera em duas situações:

- » Caso configurado modo *Pulso*¹, o relé atraca e altera a saída *AUX* para NA (normalmente aberto) ou NF (normalmente fechado) durante o tempo de pulso configurado².
- » Caso configurado modo *Retenção*¹, o relé atraca e fica retido até o comando ser acionado novamente.

¹ Ver Programação 19 deste manual.

² Ver Programação 18 deste manual.

A saída *AUX* é ativada ou desativada pelo ramal de portaria e/ou quando a central detectar um curto no conector *Botoeira* localizado na placa Base/CPU.

Pânico (#9 para ativar e desativar)

Quando ativo, toca em todos os pontos de ramais da central, de oito em oito, exceto nos ramais de porteiro e no ramal que ativou o comando, alertando alguma anomalia no condomínio, como por exemplo, incêndio.

É ativado ou desativado pelo ramal de portaria e/ou pelo ramal de pânico (mediante programação).

Também é acionado quando a central detectar um curto no conector *EMERG* localizado na placa Base/CPU.

Siga-me (#81)

É utilizado toda vez que o apartamento A desejar que suas ligações sejam desviadas para o apartamento B.

Por segurança, este comando é realizado no apartamento A.

O apartamento A (que programou o *Siga-me*), tem um tom de discagem diferenciado e pode realizar ligações normalmente.

Somente o apartamento B consegue ligar para o apartamento A.

O apartamento de destino não pode ser ramal de portaria, porteiro ou ter programação hot ramal.

Os ramais de portaria e de porteiros não utilizam o *Siga-me*.

Comandos (do SEU apartamento de origem):

» **Vou:** #81 + ap. destino (programar).

» **Voltei:** #81 (desprogramar).

Alterar ou programar número flexível (#30 + sss + ap.)

Desenvolvido para ajudar o instalador, altera ou programa o número flexível do próprio ramal que realiza o comando.

» **sss:** senha de programação da central.

» **ap.:** número flexível a ser adicionado ao ramal realizador do comando.

Identifica a versão do software da central (#82)

1. Digite #82 e aguarde a emissão de 2 bipes de confirmação;

2. Coloque o fone no gancho.

Em seguida, a versão do sistema será exibida no identificador de chamadas do ramal onde foi realizado o comando #82.

Identifica nº físico (#80 ou #80 + ap.)

Desenvolvido para ajudar o instalador.

1. Digite #80 caso queira identificar o próprio nº físico ou #80 + ap.;

2. Aguarde a emissão de 2 bipes de confirmação;

3. Coloque o fone no gancho.

Em seguida, o número físico e flexível do apartamento serão exibidos no identificador de chamadas do ramal onde foi realizado o comando #80.

Consulta hora do sistema (#40) a partir de versão de placa 4540025/4

1. Digite #40 e aguarde a emissão de 2 bipes de confirmação;

2. Coloque o fone no gancho.

Em seguida, a hora do sistema será exibida no identificador de chamadas do ramal onde foi realizado o comando #40.

4.3. Identificador de chamadas

Identificador para portaria e apartamentos

Podem ser instalados em qualquer ramal existente. A função deste identificador é demonstrar o número do apartamento que está chamando, armazenar as últimas chamadas recebidas e as últimas discadas.

Obs.: » *Para mais informações, consulte o guia de instalação do seu identificador.*
» *Deve operar em modo DTMF.*

4.4. Operação com PABX

Se houver um pabx instalado no apartamento, o ramal da central de portaria poderá entrar em contato com este pabx como uma linha telefônica comum (na posição de um tronco analógico do pabx), ou seja, ao chamar o ramal programado que está conectado no tronco do pabx, este obedecerá a regra das ligações entrantes, onde por exemplo pode ser direcionada para um grupo atendedor.

Para acessar a central de condomínio através do pabx, digite o comando específico de acesso ao tronco do pabx. Por exemplo, para pabx Intelbras, digite 61 para acessar a linha telefônica e 62 para acessar a central de portaria. Neste exemplo, digite 62 + ap. para acessar os apartamentos e 62 + 94 para acessar a portaria.

5. Programação central Comunic 48

Todas as programações de sistema podem ser realizadas de duas maneiras: via computador com o software Terminal Programador Intelbras ou via aparelho telefônico em MF.

5.1. Programação com software terminal programador Intelbras

Este software foi desenvolvido para facilitar aos instaladores a programação das centrais Comunic 16, Comunic 48 e centrais da linha CP. Ele está disponível gratuitamente no site: www.intelbras.com.br.

Suas principais funções são:

- » Visualização de eventos de acesso, possibilitando gerar relatórios em arquivo.
- » Substituir e realizar todas as programações que podem ser feitas via telefone na central.
- » Salvar todas as programações em arquivos, possibilitando assim uma restauração ou reaproveitamento dessas programações em outras centrais.
- » Verificar o estado dos ramais e linhas tronco (exceto Comunic 48), não permite numeração flexível repetida entre os apartamentos.
- » Interface amigável, facilitando a utilização do sistema.

5.2. Cabo USB

Na central Comunic 48 a comunicação com o computador é realizada via cabo USB tipo A-B (padrão de impressora).

5.3. Programação via aparelho telefônico

Todas as programações do sistema são realizadas de qualquer ramal da primeira placa de ramal, preferencialmente do ramal físico 201, com telefone MF e sempre pressionando a tecla * deste telefone após cada código de programação.

Ao retirar o telefone do gancho, será emitido um tom bipartido e sobre este, faz-se as programações.

Em caso de erro de programação, coloque o fone no gancho, retire-o e tente novamente.

Nas programações, após todo * digitado ocorrerá uma das seguintes situações:

- » Dois bipes longos de confirmação da programação.
- » Quatro bipes curtos de erro da programação.

Na placa CPU existe um LED para indicação do modo de operação da central:

- » LED piscando lentamente indica que a central está em modo normal de operação.
- » LED piscando rapidamente indica que a central está em modo de programação.
- » LED piscando duas vezes, indica que a central está em modo de reset geral (apagou todas as programações).

5.4. Programação de fábrica

Portaria com numeração flexível 94 = ramal físico 201.

Realize o passo 1 para iniciar a programação, depois realize quantas programações forem necessárias e termine-as com o passo 3.

Obs.: após cada * digitado, deve-se aguardar o tom de ramal antes de continuar a digitar a programação desejada.

Passo 1	Início de programação
---------	-----------------------

701 + sss* » sss: senha única de 3 dígitos.

Padrão de fábrica: sss = 000.

Passo 2	Realização das programações
---------	-----------------------------

Realizar quantas forem necessárias dentre as programações de 1 a 19 a seguir.

Passo 3**Término de programação**

701 99 *

Aguardar até ouvir 2 bipes longos de confirmação de término de programação.

5.5. Programações**Programação 1****Programação de numeração flexível**

Associa o número do ramal ao bloco (se existir) + ap.

704 rrr ap. * » **rrr:** 201 a 248 (nº físico).
 » **ap.:** nº do bloco (se existir) + ap. (nº flexível).

Apartamentos de 1 a 5 dígitos (até 65534).

Exemplo: programar o apartamento de nº 100 no ramal físico 203.

704 203 100 *

Programação 2**Numeração seriada (sequencial) dos apartamentos**

Associa o número do ramal ao bloco (se existir) + ap. de forma seriada, ou seja, substitui várias programações 704 rrr ap. *. Deve ser utilizada para pequenos grupos de apartamentos para evitar erros.

705 rrr * » **rrr:** 201 a 247 = ramal inicial da prog. seriada.

1º ap. * » **1º ap.:** nº do bloco (se existir) + 1º ap.

2º ap. * » **2º ap.:** nº do bloco (se existir) + 2º ap.

. .

. .

. .

Último ap. * » **Últ. ap.:** nº do bloco (se existir) + último ap.

* » ***:** fim da prog. seriada.

Apartamentos de 1 a 5 dígitos (até 65534).

Exemplo: programar os apartamentos de nº 101, 102, 103 e 104 nos ramais físicos 210, 211, 212 e 213 respectivamente.

705 210 *

101 *

102 *

103 *

104 *

*

Programação 3 Numeração automática dos apartamentos (sem blocos)

Associa o número do ramal ao apartamento de forma automática, ou seja, substitui várias programações 704 rrr ap. *. Utilizada para prédios sem blocos, onde exista uma repetição lógica de apartamentos.

706 rrr *	» rrr: 201 a 247 = ramal inicial da prog. automática.
aa *	» aa: 01 a 99 = nº de apartamentos por andar.
an *	» an: 01 a 99 = nº de andares do prédio.
ap.1 *	» ap.1: 1º ap. do 1º andar a ser programado.
ap.2 *	» ap.2: 1º ap. do próximo andar.
*	» * : fim da prog. automática.

Apartamentos de 1 a 5 dígitos (até 65534).

Exemplo: programar a numeração de um condomínio com quatro andares e dois apartamentos por andar, iniciando com o apartamento de nº 101 no ramal físico 203 e os apartamentos de nº 102, 201, 202, 301, 302, 401 e 402, respectivamente, nos próximos ramais físicos.

706 203 *
02 *
04 *
101 *
201 *
*

Programação 4 Numeração automática dos apartamentos (com blocos)

Associa o número do ramal ao bloco + apartamento de forma automática, ou seja, substitui várias programações 704 rrr ap. *. Utilizada para prédios com blocos, onde exista uma repetição lógica de apartamentos.

707 rrr *	» rrr: 201 a 247 = ramal inicial da prog. automática.
aa *	» aa: 01 a 99 = nº de apartamentos por andar.
an *	» an: 01 a 99 = nº de andares do prédio.
bb *	» bb: 01 a 99 = nº de blocos a serem programados.
b1 *	» b1: 01 a 99 = 1º bloco a ser programado.
ap.1 *	» ap.1: 1º ap. do 1º andar a ser programado.
ap.2 *	» ap.2: 1º ap. do próximo andar.
*	» * : fim da prog. automática.

Apartamentos de 1 a 5 dígitos (até 65534).

Exemplo: programar a numeração de um condomínio com dois blocos, três andares e dois apartamentos por andar, sendo os blocos diferenciados apenas através dos números 1 e 2 na frente do apartamento. A numeração dos apartamentos será de 101 a 302.

707 203 *
02 *
03 *
02 *
01 *
101 *
201 *
*

Programação 5 Apaga o número do apartamento

Apaga o número do apartamento.

709 rrr * » rrr: 201 a 248 (ramal associado ao apartamento).

Apaga os números dos apartamentos de uma sequência de ramais.

709 ri rf * » ri: 201 a 247 = ramal inicial
» rf: 202 a 248 = ramal final.

Programação 6 Configuração do ramal de portaria 94

Configura rrr como ramal de portaria = 94 (padrão de fábrica: rrr = 201).

710 rrr * » rrr: 201 a 248 (ramal associado à portaria).

As ligações dos porteiros desviam para este ramal após o 5º toque.

710 000 * Elimina a portaria 94.

As ligações dos porteiros darão ocupado após o 5º toque.

Programação 7 Hot portaria

Permite chamar a portaria somente com a retirada do telefone do gancho.

Condição individual do ramal

725 rrr 1 * Habilita » rrr: 201 a 248.

Após a programação, este ramal chamará a portaria automaticamente ao sair do gancho.

725 rrr 0 * Desabilita » rrr: 201 a 248.

Após a programação, este ramal deixará de chamar a portaria automaticamente ao sair do gancho.

Condição comum a todos os ramais

725 000 1 * Habilita

Após a programação, todos os ramais, exceto o ramal de portaria, chamarão a portaria automaticamente ao saírem do gancho.

725 000 0 * Desabilita (padrão de fábrica)

Após a programação, todos os ramais deixarão de chamar automaticamente a portaria ao saírem do gancho.

Programação 8 Inibe/desinibe discagem para ramal físico

Impede que os usuários digitem para a posição física dos ramais #201 a #248.

Condição comum a todos os ramais

726 1 * Inibe

726 0 * Desinibe (padrão de fábrica)

Programação 9 Ramal de porteiro

Habilita *rrr* como ramal de porteiro (toque longo no apartamento e portaria) para que as chamadas originadas do mesmo gerem um toque diferenciado.

729 *rrr* * » **rrr**: 201 a 248.

Após a programação, este ramal perde suas configurações, exceto seu número flexível e passa a ser um ramal de porteiro eletrônico.

Programação 10 Ramal de porteiro com numeração flexível

Habilita *rrr* como ramal de porteiro (toque longo no apartamento e portaria) com numeração de 91 a 99, exceto 94.

733 *rrr 9n* * » **rrr**: 201 a 248.
» **n**: 1 a 9, exceto 4.

Após a programação, este ramal perde suas configurações anteriores e é configurado como um ramal de porteiro com o número flexível 9n.

Desabilita *rrr* como ramal de porteiro e apaga a sua numeração flexível.

733 *rrr 00* * » **rrr**: 201 a 248.

Após a programação, este ramal perde suas configurações e passa a ser um ramal normal sem número flexível.

733 000 00 * Desabilita todos os ramais de porteiro da central.

Após a programação 733 000 00 * todos os ramais da central configurados como porteiro perdem suas configurações e passam a ser ramais normais sem numeração flexível.

Programação 11 Ramal de porteiro exclusivo XPE 48 com numeração flexível

Habilita *rrr* como ramal de porteiro exclusivo XPE 48 (toque longo no apartamento e portaria) com numeração de 91 a 99, exceto 94.

É possível programar até 02 ramais para uso do porteiro exclusivo por central.

Quando realizada esta programação, o ramal funcionará apenas com porteiros exclusivos XPE 48, não sendo possível utilizar aparelhos telefônicos e/ou outros modelos de porteiros eletrônicos.

734 *rrr 9n* * » **rrr**: 201 a 248.
» **n**: 1 a 9, exceto 4.

Após a programação, este ramal perde suas configurações anteriores e é configurado como um ramal de porteiro exclusivo XPE 48 com o número flexível 9n.

Desabilita *rrr* como ramal de porteiro exclusivo XPE 48 e apaga a sua numeração flexível.

734 *rrr 00* * » **rrr**: 201 a 248.

Após a programação, este ramal perde suas configurações e passa a ser um ramal normal sem número flexível.

734 000 00 * Desabilita todos os ramais de porteiro exclusivo XPE 48 da central.

Após a programação 734 000 00 * todos os ramais da central configurados como porteiro exclusivo XPE 48 perdem suas configurações e passam a ser ramais normais sem numeração flexível.

Programação 12 Ramal de porteiro exclusivo XPE 48

Habilita *rrr* como ramal de porteiro exclusivo XPE 48 (toque longo no apartamento e portaria) para que as chamadas originadas do mesmo gerem um toque diferenciado.

É possível programar até 02 ramais para uso do porteiro exclusivo por central.

Quando realizada esta programação, o ramal funcionará apenas com porteiros exclusivos XPE 48, não sendo possível utilizar aparelhos telefônicos e/ou outros modelos de porteiros eletrônicos.

735 *rrr* * » **rrr**: 201 a 248.

Após a programação, este ramal perde suas configurações, exceto seu número flexível e passa a ser um ramal de porteiro exclusivo XPE 48.

Programação 13 Hot ramal

Habilita *rmo* para, ao retirar o telefone do gancho, tocar em *rmd*.

739 *rmo rmd* * » **rmo**: 201 a 248 = ramal de origem (exceto portaria).
» **rmd**: 201 a 248 = ramal de destino.

Após a programação, o ramal de origem perde suas configurações, exceto seu número flexível e passa a ser um ramal com discagem direta para o ramal de destino (*rmd*). A quantidade máxima de Hot ramal por central é de 20 ramais programados.

Exemplo: programar o ramal da piscina (ramal físico 230), para quando retirar do gancho, tocar no apartamento do síndico (ramal físico 210).

739 230 210 *

739 *rmo 000* * Desabilita *rmo* como hot ramal.
» **rmo**: 201 a 248 = ramal de origem.

Após a programação, este ramal perde suas configurações, passa a ser um ramal normal e não perde seu número flexível.

739 000 000 * Desabilita todos os hot ramais.

Após a programação, todos os ramais com discagem direta (hot ramal) perdem suas configurações, exceto a sua numeração flexível e passam a ser ramais normais sem discagem direta para seus respectivos ramais de destino.

Padrão de fábrica: todos os hot ramais desabilitados.

Programação 14 Ramal exclusivo do identificador da portaria

Todas as chamadas para a portaria serão identificadas neste ramal.

Não armazena as chamadas originadas pela portaria.

740 *rrr* * » **rrr**: 201 a 248 (ramal associado à portaria).

740 000 * Desabilita ramal exclusivo do identificador da portaria.

Programação 15 Tempo de duração do comando de pânico

Programa o tempo de toque do comando de pânico nos ramais.
Também é acionado quando a central detectar um curto no conector *EMERG* localizado na placa Base/CPU.

743 t * » **t**: 1 a 5 (múltiplo de 1 minuto).

743 0 * Desabilita a função do comando de pânico.

Padrão de fábrica: *t = 3 (3 minutos)*.

Programação 16 Ramal do comando de pânico

Configura o ramal *rrr* para realizar o comando pânico (ativar ou desativar).
Comando válido para apenas um ramal, que juntamente com o ramal de portaria poderão acionar o comando de pânico.

Este ramal não deve ser: portaria, porteiro ou ramal exclusivo do identificador da portaria.

744 rrr * » **rrr**: 201 a 248.

Após a programação, este ramal será configurado como o ramal de comando de pânico do sistema, mantendo todas as suas configurações anteriores.

744 000 * Desprograma o ramal de comando de pânico nos ramais.

Após a programação, o sistema perderá seu ramal de comando de pânico, e continuará com as demais configurações.

Padrão de fábrica: *sem ramal de pânico programado*.

Programação 17 Senha de programação

Altera a senha de programação. Programação utilizada em caso de perda da senha.

747 ssn * » **ssn**: senha nova de 3 dígitos.

Em caso de perda da senha, siga o procedimento para abrir a programação via strap (sem senha):

1. Feche o strap *PROG1* na CPU;
2. Coloque e retire o strap *RESET* na CPU;
3. Digite *747 ssn **, para programar a nova senha;
4. Digite *701 99 **;
5. Abra o strap *PROG1* na CPU;
6. Coloque e retire o strap *RESET* na CPU.

A nova senha já estará programada e pronta para ser utilizada.

Programação 18 Tempo de pulso saída auxiliar

Programa o tempo de pulso da saída *AUX*, caso programado modo *PULSO* na programação 19.
Também é acionado quando a central detectar um curto no conector *BOTOEIRA* localizado na placa Base/CPU.

760 ttt * » **ttt**: 001 a 180 (múltiplo de 0,5 segundos).

760 000 * Desabilita o acionamento da saída *AUX*.

Padrão de fábrica: *ttt = 003 (1,5 segundos)*.

Programação 19 Modo de operação saída auxiliar

- » **Modo Pulso:** altera a saída durante o tempo determinado na programação 18.
 - » **Modo Retenção:** altera a saída e a mantém até o comando ser acionado novamente.
-

761 m *

- » **m = 0:** modo *Pulso* (padrão de fábrica).
 - » **m = 1:** modo *Retenção*.
-

» Configuração dos jumper JP1

- » 1 e 2 - Contato seco Normalmente Aberto (NA) (padrão de fábrica).
 - » 2 e 3 - Contato seco Normalmente Fechado (NF).
-

Programação 20 Configuração do relógio do sistema

Configura a hora, dia, mês e o ano do relógio interno da central, utilizado para os registros de eventos de acesso.

hh = hora (00 a 23)
mm = minuto (00 a 59)

749 hh mm DD MM AA* DD = dia (1 a 31)
MM = mês (1 a 12)
AA = ano (atual)

Padrão de fábrica: relógio desconfigurado.

Obs.: caso a central seja programada via TPI, não é necessário configurar a hora.

7. Reset geral

Recomenda-se sempre efetuar o *Reset geral* na Comunic 48 quando for feita a instalação no cliente.

O reset geral deve ser realizado utilizando o strap *PROG1* e digitando um código em qualquer ramal da primeira placa de ramal, preferencialmente do ramal físico 201.

Através do *Reset geral* todas as programações, exceto as de fábrica, serão apagadas.

1. Coloque o strap *PROG1*. O LED *LD1* pisca lentamente;
2. Coloque e retire o strap *RESET*. O LED *LD1* acende e, em seguida, pisca rápido;
3. Digite 797 * para realizar o reset geral. O LED *LD1* passa a piscar duas vezes;
4. Retire o strap *PROG1*. O LED *LD1* continua piscando duas vezes;
5. Coloque e retire o strap *RESET*. O LED *LD1* acende e, em seguida, passa a piscar lentamente, indicando operação normal do sistema.

Termo de garantia

Fica expresso que esta garantia contratual é conferida mediante as seguintes condições:

Nome do cliente:

Assinatura do cliente:

Nº da nota fiscal:

Data da compra:

Modelo:

Nº de série:

Revendedor:

1. Todas as partes, peças e componentes do produto são garantidos contra eventuais vícios de fabricação, que porventura venham a apresentar, pelo prazo de 1 (um) ano – sendo este de 90 (noventa) dias de garantia legal e 9 (nove) meses de garantia contratual –, contado a partir da data da compra do produto pelo Senhor Consumidor, conforme consta na nota fiscal de compra do produto, que é parte integrante deste Termo em todo o território nacional. Esta garantia contratual compreende a troca gratuita de partes, peças e componentes que apresentarem vício de fabricação, incluindo as despesas com a mão de obra utilizada nesse reparo. Caso não seja constatado vício de fabricação, e sim vício(s) proveniente(s) de uso inadequado, o Senhor Consumidor arcará com essas despesas.
2. A instalação do produto deve ser feita de acordo com o Manual do Produto e/ou Guia de Instalação. Caso seu produto necessite a instalação e configuração por um técnico capacitado, procure um profissional idôneo e especializado, sendo que os custos desses serviços não estão inclusos no valor do produto.
3. Constatado o vício, o Senhor Consumidor deverá imediatamente comunicar-se com o Serviço Autorizado mais próximo que conste na relação oferecida pelo fabricante – somente estes estão autorizados a examinar e sanar o defeito durante o prazo de garantia aqui previsto. Se isso não for respeitado, esta garantia perderá sua validade, pois estará caracterizada a violação do produto.
4. Na eventualidade de o Senhor Consumidor solicitar atendimento domiciliar, deverá encaminhar-se ao Serviço Autorizado mais próximo para consulta da taxa de visita técnica. Caso seja constatada a necessidade da retirada do produto, as despesas decorrentes, como as de transporte e segurança de ida e volta do produto,

ficam sob a responsabilidade do Senhor Consumidor.

5. A garantia perderá totalmente sua validade na ocorrência de quaisquer das hipóteses a seguir: a) se o vício não for de fabricação, mas sim causado pelo Senhor Consumidor ou por terceiros estranhos ao fabricante; b) se os danos ao produto forem oriundos de acidentes, sinistros, agentes da natureza (raios, inundações, desabamentos, etc.), umidade, tensão na rede elétrica (sobretensão provocada por acidentes ou flutuações excessivas na rede), instalação/uso em desacordo com o manual do usuário ou decorrentes do desgaste natural das partes, peças e componentes; c) se o produto tiver sofrido influência de natureza química, eletromagnética, elétrica ou animal (insetos, etc.); d) se o número de série do produto tiver sido adulterado ou rasurado; e) se o aparelho tiver sido violado.
6. Esta garantia não cobre perda de dados, portanto, recomenda-se, se for o caso do produto, que o Consumidor faça uma cópia de segurança regularmente dos dados que constam no produto.
7. A Intelbras não se responsabiliza pela instalação deste produto, e também por eventuais tentativas de fraudes e/ou sabotagens em seus produtos. Mantenha as atualizações do software e aplicativos utilizados em dia, se for o caso, assim como as proteções de rede necessárias para proteção contra invasões (hackers). O equipamento é garantido contra vícios dentro das suas condições normais de uso, sendo importante que se tenha ciência de que, por ser um equipamento eletrônico, não está livre de fraudes e burlas que possam interferir no seu correto funcionamento.
8. Após sua vida útil, o produto deve ser entregue a uma assistência técnica autorizada da Intelbras ou realizar diretamente a destinação final ambientalmente adequada evitando impactos ambientais e a saúde. Caso prefira, a pilha/bateria assim como demais eletrônicos da marca Intelbras sem uso, pode ser descartado em qualquer ponto de coleta da Green Eletron (gestora de resíduos eletroeletrônicos a qual somos associados). Em caso de dúvida sobre o processo de logística reversa, entre em contato conosco pelos telefones (48) 2106-0006 ou 0800 704 2767 (de segunda a sexta-feira das 08 às 20h e aos sábados das 08 às 18h) ou através do e-mail suporte@intelbras.com.br.

Sendo estas as condições deste Termo de Garantia complementar, a Intelbras S/A se reserva o direito de alterar as características gerais, técnicas e estéticas de seus produtos sem aviso prévio.

Todas as imagens deste manual são ilustrativas.

Produto beneficiado pela Legislação de Informática.

intelbras



fale com a gente

Suporte a clientes: ☎ (48) 2106 0006

Fórum: forum.intelbras.com.br

Suporte via chat: chat.intelbras.com.br

Suporte via e-mail: suporte@intelbras.com.br

SAC: 0800 7042767

Onde comprar? Quem instala?: 0800 7245115

Produzido por: Intelbras S/A – Indústria de Telecomunicação Eletrônica Brasileira
Rodovia BR 459, km 124, nº 1325 – Distrito Industrial – Santa Rita do Sapucaí/MG – 37540-000
CNPJ 82.901.000/0016-03 – www.intelbras.com.br

01.22
Indústria brasileira