

Radiocomunicador

Parabéns, você acaba de adquirir um produto com a qualidade e segurança Intelbras.

O radiocomunicador RC 3002 G2 é a solução ideal para quem busca uma comunicação confiável e com excelente custo-benefício. Veja neste manual como é fácil se comunicar com rapidez e qualidade.



Este é um produto homologado pela Anatel, o número de homologação se encontra na etiqueta do produto, para consultas acesse o site: sistemas.anatel.gov.br/sch.

1. Cuidados e segurança

- » Não abra o seu radiocomunicador, troque ou substitua peças, exceto as baterias.
- » Não exponha o radiocomunicador diretamente ao sol por um longo período de tempo.
- » Não exponha o radiocomunicador à poeira ou umidade excessiva.
- » Se o radiocomunicador emitir fumaça ou odor estranho, remova a bateria imediatamente.
- » Se o radiocomunicador não for utilizado por um longo período, remova a bateria para evitar corrosão ou danos ao aparelho.
- » As baterias, ao fim de sua vida útil, devem ser entregues a uma assistência técnica autorizada Intelbras ou a outro ponto de coleta, para que o seu descarte seja feito de forma adequada.
- » A manutenção do radiocomunicador somente poderá ser feita através de um profissional técnico autorizado.
- » O radiocomunicador pode causar interferências em TVs ou em outros rádios, mesmo quando operado adequadamente. Caso ocorra a interferência, afaste-se do equipamento que está sofrendo a interferência, ou se preferir, mude o canal do rádio para verificar se a interferência diminui ou para.

Informações Anatel:

Por se tratar de equipamento de radiocomunicação de uso geral, conforme ATO da Anatel Nº14448, de 04 de dezembro de 2017 (ANEXO I, ITEM 15.1.10.), o usuário do equipamento, a qualquer tempo e em qualquer canal, deverá dar prioridade a mensagens de comunicação de emergência relacionadas com a segurança da vida.

Este equipamento não tem direito a proteção contra interferência prejudicial e não pode causar interferência em sistemas devidamente autorizados. Este é um produto homologado pela Anatel, o número de homologação se encontra na etiqueta do produto, para consultas utilize o link sistemas.anatel.gov.br/sch.

2. Especificações técnicas

Frequência	462,56 – 467,58 Mhz
Potência nominal	≤ 500 mW
Quantidade de canal	16 canais
Voltagem da bateria	3,7 V
Corrente	1100 mAh

Características do fone de ouvido

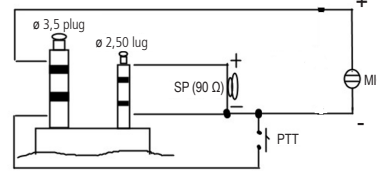

3. Acessórios

- » Antena: 2
- » Suporte de cinto: 2
- » Bateria: 2
- » Base carregadora: 2
- » Manual: 1
- » Radiocomunicador: 2

4. Produto

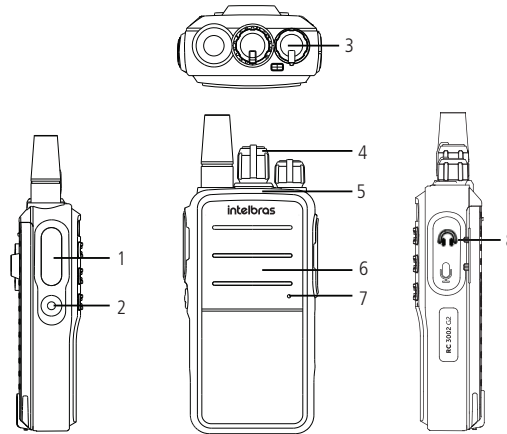

1. Tecla PTT: para efetuar uma comunicação, mantenha a tecla PTT pressionada, fale normalmente próximo ao microfone. Para receber a comunicação, solte a tecla PTT;
2. Botão de monitoramento;
3. Liga/Desliga/Volume: gire o botão no sentido horário para ligar e aumentar o volume do radiocomunicador e para desligar e diminuir o volume, gire o botão no sentido anti-horário;
4. Troca de canal: gire o botão no sentido horário para trocar os canais para o mais alto até o canal 16 ou gire para o sentido anti-horário para trocar os canais para o menor valor até o 1;
5. LED sinalizador: quando está transmitindo o LED fica vermelho e quando está recebendo uma transmissão o LED fica verde;
6. Alto falante;
7. Microfone;
8. Entrada para fone de ouvido.

5. Bateria

5.1. Instalando a bateria

Com o radiocomunicador desligado:

1. Encaixe e deslize a bateria até os pinos de plástico encaixarem na parte de baixo do radiocomunicador;
2. Encaixe a bateria no compartimento do radiocomunicador;
3. Encaixe a trava localizada na parte de cima do radiocomunicador na bateria. O travamento será efetuado através de um som de click.

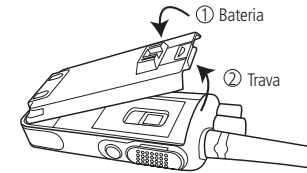

5.2. Removendo a bateria

Com o radiocomunicador desligado, pressione a trava localizada na parte de cima da bateria e remova a bateria do compartimento do radiocomunicador.

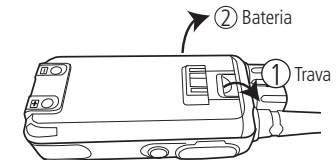

5.3. Carregando a bateria

1. Conecte a base carregadora na energia elétrica (110-220 V 50/60 Hz). O LED da base deverá acender na cor verde, sinalizando que a base carregadora está ligada;
2. Encaixe a bateria ou o radiocomunicador com a bateria na base carregadora. O LED da base deverá acender na cor vermelha, sinalizando que a bateria está carregando;
3. Após a carga completa da bateria, o LED da base ficará verde novamente, sinalizando que a bateria está carregada;
4. Caso necessário é possível carregar apenas a bateria. Certifique-se de que os contatos da bateria e os terminais de carregamento da base estejam bem conectados;
5. O tempo de carregamento da bateria é de aproximadamente 3 horas.

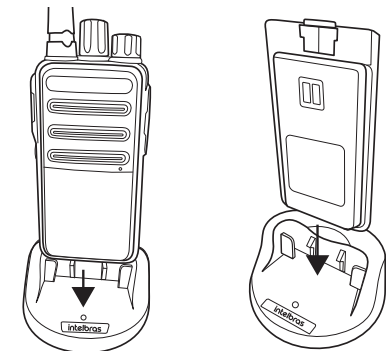

6. Montagem do radiocomunicador

1. **Instalando a antena:** encaixe a antena no conector localizado na parte superior do radiocomunicador, em seguida, gire a antena no sentido horário até ficar firme.



2. **Instalando o suporte de cinto:** encaixe o suporte de cinto no encaixe localizado na parte traseira da bateria.

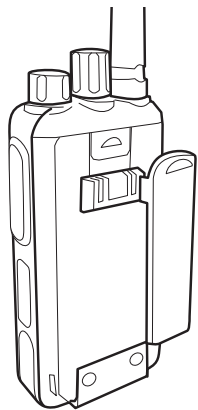

3. **Instalando o fone de ouvido:** remova a borracha de proteção localizada na parte lateral do radiocomunicador e conecte o fone de ouvido.

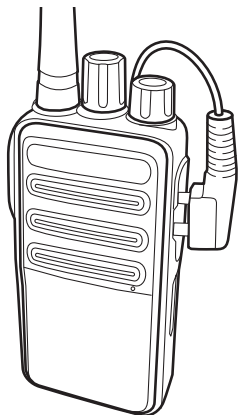

7. Operações básicas

1. **Ligando o radiocomunicador:** para ligar o radiocomunicador gire o botão *Liga/Desliga/Volume* no sentido horário até ouvir um som de click. Ao ligar o radiocomunicador, será informado o canal programado.
2. **Ajustando o volume:** para ajustar o volume do radiocomunicador gire o botão de *Ligar/Desliga/Volume* para aumentar ou diminuir o volume da comunicação.
3. **Escolhendo o canal:** para realizar a escolha ou a troca de um canal, siga o procedimento:
 - » Ligue o radiocomunicador;
 - » Verifique o canal programado;
 - » Gire o botão para mudar o canal no sentido horário; (ordem crescente 1, 2, 3, ... 16);
 - » Gire o botão no sentido anti-horário para mudar o canal para baixo (ordem decrescente 16, 15, 14, ... 1).
4. **Realizando e recebendo uma comunicação:** para realizar uma comunicação, siga o procedimento:
 - » Ligue o radiocomunicador;
 - » Seleccione o mesmo canal nos dois rádios, para que eles façam uma comunicação e ajuste o volume desejável;
 - » Mantenha a tecla *PTT* pressionada e fale normalmente no microfone, o outro rádio nesse momento não deveria apertar a tecla *PTT*, caso contrário a comunicação não será concluída;
 - » Para receber a comunicação, solte a tecla *PTT*.

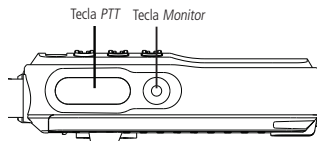

Atenção: para melhor qualidade do áudio, mantenha uma distância de 3 cm a 5 cm do microfone do radiocomunicador. Para melhor performance da transmissão e recepção do sinal, durante a comunicação mantenha o radiocomunicador na posição vertical. O tempo contínuo de transmissão em uma comunicação é de 60 segundos.

5. **Botão Monitor:** ao pressionar e manter o botão pressionado, o receptor abre o áudio, procurando o sinal mais fraco que possa estar sendo transmitido com isso efetuar uma comunicação.
6. **Função Vox:** possibilita iniciar uma comunicação ativada por som (mãos livres), sem a necessidade de pressionar a tecla *PTT*. A ativação ocorre quando o usuário fala ao microfone abrindo o canal de comunicação com os outros rádios. Estando com o rádio desligado, ligue o rádio com os botões *PTT* e *Monitor* pressionados para habilitar ou desabilitar a função *Vox*.
7. **Alcance:** o alcance do rádio varia de acordo com as condições ideais de clima e terreno. A obstrução por obstáculos como morros, paredes, telhados de metal, etc, causa perda de sinal. Interferências causadas por outros dispositivos de radiofrequência também podem afetar o alcance.

Outro fator importante para o alcance máximo é a carga da bateria. A medida que a mesma descarrega, afeta o desempenho.



Termo de garantia

Fica expresso que esta garantia contratual é conferida mediante as seguintes condições:

Nome do cliente:

Assinatura do cliente:

Nº da nota fiscal:

Data da compra:

Modelo:

Nº de série:

Revendedor:

1. Todas as partes, peças e componentes do produto são garantidos contra eventuais vícios de fabricação, que porventura venham a apresentar, pelo prazo de 1 (um) ano – sendo este de 90 (noventa) dias de garantia legal e 9 (nove) meses de garantia contratual –, contado a partir da data da compra do produto pelo Senhor Consumidor, conforme consta na nota fiscal de compra do produto, que é parte integrante deste Termo em todo o território nacional. Esta garantia contratual compreende a troca gratuita de partes, peças e componentes que apresentarem vício de fabricação, incluindo as despesas com a mão de obra utilizada nesse reparo. Caso não seja constatado vício de fabricação, e sim vício(s) proveniente(s) de uso inadequado, o Senhor Consumidor arcará com essas despesas.
2. A instalação do produto deve ser feita de acordo com o Manual do Produto e/ou Guia de Instalação. Caso seu produto necessite a instalação e configuração por um técnico capacitado, procure um profissional idôneo e especializado, sendo que os custos desses serviços não estão incluídos no valor do produto.
3. Constatado o vício, o Senhor Consumidor deverá imediatamente comunicar-se com o Serviço Autorizado mais próximo que conste na relação oferecida pelo fabricante – somente estes estão autorizados a examinar e sanar o defeito durante o prazo de garantia aqui previsto. Se isso não for respeitado, esta garantia perderá sua validade, pois estará caracterizada a violação do produto.
4. Na eventualidade de o Senhor Consumidor solicitar atendimento domiciliar, deverá encaminhar-se ao Serviço Autorizado mais próximo para consulta da taxa de visita técnica. Caso seja constatada a necessidade da retirada do produto, as despesas decorrentes, como as de transporte e segurança de ida e volta do produto, ficam sob a responsabilidade do Senhor Consumidor.
5. A garantia perderá totalmente sua validade na ocorrência de quaisquer das hipóteses a seguir: a) se o vício não for de fabricação, mas sim causado pelo Senhor Consumidor ou por terceiros estranhos ao fabricante; b) se os danos ao produto forem oriundos de acidentes, sinistros, agentes da natureza (raios, inundações, desabamentos, etc.), umidade, tensão na rede elétrica (sobretensão provocada por acidentes ou flutuações excessivas na rede), instalação/uso em desacordo com o manual do usuário ou decorrentes do desgaste natural das partes, peças e componentes; c) se o produto tiver sofrido influência de natureza química, eletromagnética, elétrica ou animal (insetos, etc.); d) se o número de série do produto tiver sido adulterado ou rasurado; e) se o aparelho tiver sido violado.
6. Esta garantia não cobre perda de dados, portanto, recomenda-se, se for o caso do produto, que o Consumidor faça uma cópia de segurança regularmente dos dados que constam no produto.
7. A Intelbras não se responsabiliza pela instalação deste produto, e também por eventuais tentativas de fraudes e/ou sabotagens em seus produtos. Mantenha as atualizações do software e aplicativos utilizados em dia, se for o caso, assim como as proteções de rede necessárias para proteção contra invasões (hackers). O equipamento é garantido contra vícios dentro das suas condições normais de uso, sendo importante que se tenha ciência de que, por ser um equipamento eletrônico, não está livre de fraudes e burlas que possam interferir no seu correto funcionamento.
8. Após sua vida útil, o produto deve ser entregue a uma assistência técnica autorizada da Intelbras ou realizar diretamente a destinação final ambientalmente adequada evitando impactos ambientais e a saúde. Caso prefira, a pilha/bateria assim como demais eletrônicos da marca Intelbras sem uso, pode ser descartado em qualquer ponto de coleta da Green Eletron (gestora de resíduos eletroeletrônicos a qual somos associados). Em caso de dúvida sobre o processo de logística reversa, entre em contato conosco pelos telefones (48) 2106-0006 ou 0800 704 2767 (de segunda a sexta-feira das 08 às 20h e aos sábados das 08 às 18h) ou através do e-mail suporte@intelbras.com.br.
9. LGPD - Lei Geral de Proteção de Dados Pessoais: a Intelbras não acessa, transfere, capta, nem realiza qualquer outro tipo de tratamento de dados pessoais a partir deste produto.

Sendo estas as condições deste Termo de Garantia complementar, a Intelbras S/A se reserva o direito de alterar as características gerais, técnicas e estéticas de seus produtos sem aviso prévio.

Todas as imagens deste manual são ilustrativas.

intelbras



Suporte a clientes: (48) 2106 0006

Fórum: forum.intelbras.com.br

Suporte via chat: chat.intelbras.com.br

Suporte via e-mail: suporte@intelbras.com.br

SAC: 0800 7042767

Onde comprar? Quem instala?: 0800 7245115

Importado no Brasil por: Intelbras S/A – Indústria de Telecomunicação Eletrônica Brasileira
Rodovia SC 281, km 4,5 – Sertão do Maruí – São José/SC – 88122-001
CNPJ 82.901.000/0014-41 – www.intelbras.com.br

02.22

Origem: China