



## Guia de instalação

### iM5 S iM5 S com micro-SD 32 GB

#### Câmera de segurança Wi-Fi Full HD

Parabéns, você acaba de adquirir um produto com a qualidade e segurança Intelbras.

A câmera de vídeo Wi-Fi Full HD iM5 S foi desenvolvida para que você tenha o poder de cuidar da própria segurança. Todo o controle necessário estará em suas mãos de qualquer lugar através do seu smartphone, desde a instalação e gravação até o recebimento de notificações por movimento. As câmeras de vídeo Wi-Fi Full HD iM5 S também têm imagem em alta definição Full HD, campo de visão de 120° e visão noturna de até 30 metros, tudo para deixar o monitoramento ainda mais claro e amplo. Siga os passos deste guia e inicie o monitoramento agora mesmo.

Este guia também está disponível em uma versão em espanhol. Para maiores informações acesse o nosso site: [www.intelbras.com/es](http://www.intelbras.com/es).

**Atenção:** este equipamento não tem direito à proteção contra interferência prejudicial e não pode causar interferência em sistemas devidamente autorizados.

## 1. Especificações técnicas

Câmera	
Modelo	iM5 S
Sensor	1/2.8" Full HD
Obturador	Automático
Lente	2,8 mm
Ângulo de visão	H: 102°; V: 54°; D: 120°
Campo de visão	120°
Alcance IR	30 metros
Dia & Noite	Automático com filtro de IR
Sensibilidade	0 Lux (IR Ligado)
Alcance de captura de áudio do microfone	5 metros <sup>1</sup>

Imagem	
Resolução	Full HD 1080p (1920 x 1080)
Taxa de quadros	Adaptável 30 fps
BLC	Automático
WDR	Digital automático
Zoom Digital	16x
Compressão	
Compressão de vídeo	H.265
Taxa de bits para vídeo	Adaptável
Compressão de áudio	AAC
Rede	
Rede cabeada	Ethernet RJ45 10/100M
Padrões Wi-Fi	IEEE802.11b, 802.11g, 802.11n
Frequência Wi-Fi	2,4 GHz ~ 2,4835 GHz
Largura de banda	20 / 40 MHz
Segurança	64/128 bit WEP, WPA/WPA2, WPA-PSK/WPA2-PSK
Potência de transmissão	b: 17 dBm, g: 15 dBm, n: 15 dBm
Taxa de transmissão	11b: 11 Mbps, 11g: 54 Mbps, 11n: 150 Mbps
Antenas	1,39 dBi
Método de configuração	Modo AP / Cabo Ethernet

Geral	
Armazenamento	Micro-SD Card (máx. 256 GB)
Deteção de movimento	Ajustável
Temperatura de operação	-30 °C a 60 °C, umidade menor que 95%
Fonte de alimentação	DC 12 V (+/- 10%)
Consumo de energia	< 3,5 W
Corrente	300 mA
Dimensões (L x A x P)	74,2 x 74,2 x 147,27 mm
Peso	600 g

<sup>1</sup> Teste realizado em ambiente controlado, livre de ruídos.

Incorpora produto homologado pela Anatel sob número 07292-19-00160.

## 2. Produto

### 2.1. iM5 S

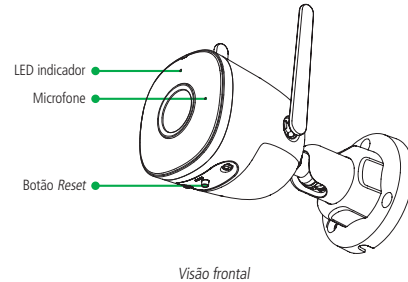

Visão frontal

**Obs.:** para primeira configuração da câmera de vídeo iM5 S, o LED indicador estará piscando aguardando a configuração da rede na câmera.

### 2.2. Conteúdo da embalagem



**Obs.:** no modelo iM5 S com micro-SD 32 GB, acompanha o cartão de 32 GB.

## 3. Instalação

- Aplicativo MiboCam:** assegure que você tem conexão à Internet. Conecte seu smartphone em sua rede Wi-Fi e baixe e instale o aplicativo MiboCam, disponível na App Store® e Google Play™.
- Conexão da câmera:** conecte o cabo da fonte de alimentação na entrada de alimentação da câmera, conforme a imagem abaixo. Em seguida, conecte a fonte à rede elétrica, conforme especificações da fonte.

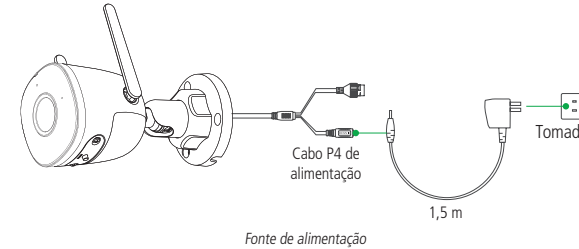

- Criando sua conta:** abra o aplicativo MiboCam e crie sua conta seguindo o passo-a-passo do aplicativo.



Tela inicial

- Adicionando sua câmera:** clique no ícone com um símbolo de + no canto superior direito da tela. Leia o QR Code que está na etiqueta da base da câmera ou insira o N° de Série. Siga os passos fornecidos pelo aplicativo.

**Atenção:** certifique-se de utilizar uma rede 2.4 GHz para adicionar seu dispositivo. Não é possível adicionar câmeras Intelbras Mibo utilizando uma rede 5 GHz.

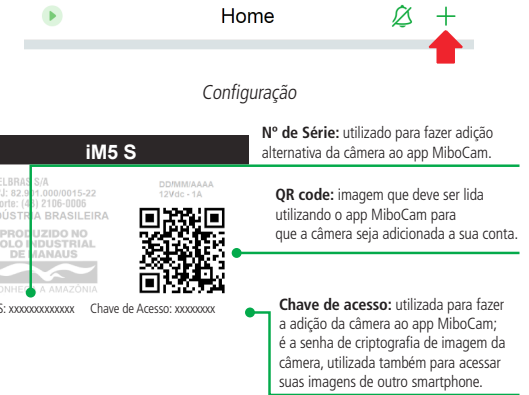

Etiqueta da base da câmera

**Atenção:** a imagem acima é meramente ilustrativa, para adição de sua câmera, leia o QR Code que está na base de sua câmera ou na primeira página do seu guia.

- » **Adicionando via cabo Ethernet:** quando for adicionar sua câmera iM5 S via cabo ethernet, siga os seguintes passos:

- Conecte um cabo ethernet na sua câmera e no seu roteador;
- Certifique-se que seu roteador tem conexão com a internet;
- Liga sua câmera na alimentação;
- A câmera irá se conectar automaticamente no seu roteador e o LED status ficará verde fixo;
- Após, siga o passo a passo de adição, conforme o item 3. *Instalação > Adicionando sua câmera.*

- Instalação do micro-SD:** desparafuse a tampa protetora, que se encontra na parte inferior da câmera para ter acesso ao compartimento do cartão de memória. Abra o compartimento e insira o cartão micro-SD. Assegure que ao encaixar o cartão você escutou um clique.

Garanta que seu dispositivo esteja desligado ao inserir e retirar o cartão. Com o cartão micro-SD já inserido, para verificar se seu dispositivo foi reconhecido, clique no ícone encontrado ao lado direito do nome do seu dispositivos, em seguida *Configurações do dispositivo* e por fim *Status da gravação no SD*. Caso o status não esteja normal, efetue a formatação do cartão através do app.

**Obs.:** certifique-se de que a borracha de vedação esteja bem encaixada na tampa antes de parafusar novamente, para que não ocorra infiltração e assim danifique o produto.

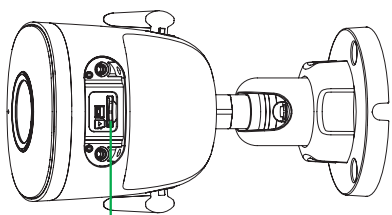

Entrada cartão micro-SD

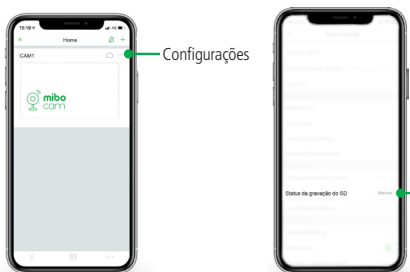

Configurações

Clique em Status da gravação do SD

A iM5 S suporta cartões de no mínimo 8 GB e no máximo 256 GB. Para uma melhor performance nas gravações, recomendamos a utilização dos cartões WD Purple Classe 10 com certificado de originalidade.

A gravação das imagens no micro-SD pode ser feita por detecção de movimento e gravação contínua nas resoluções 1080P (Alta resolução) ou VGA (Baixa resolução).

O tempo de armazenamento está diretamente ligado ao cenário de instalação. Uma vez que a gravação é realizada por detecção de movimento, quanto mais movimento houver, menor será o tempo de armazenamento do cartão micro-SD.

Para a tabela de estimativa mostrada abaixo, consideramos que ocorreram movimentos e foram gravadas imagens 6 horas por dia.

Capacidade do cartão	Horas de gravação por dia	Tempo de armazenamento
8 GB	6 h	3 dias
16 GB	6 h	6 dias
32 GB	6 h	12 dias
64 GB	6 h	24 dias
128 GB	6 h	48 dias
256 GB	6 h	96 dias

Para uma estimativa de tempo de armazenamento das imagens da câmera configurada em gravação contínua, verifique a tabela a seguir.

Capacidade do cartão	Tempo de armazenamento
8 GB	17 h
16 GB	34 h
32 GB	69 h
64 GB	138 h
128 GB	277 h
256 GB	555 h

Esses valores são estimativas médias gravando em 1080P, podendo variar de acordo com o ambiente, modelos de micro-SD, etc.

7. **Visualizando suas gravações na linha do tempo:** para visualizar as imagens gravadas no cartão micro-SD, navegue pela linha do tempo exibida abaixo do vídeo, conforme a imagem abaixo. São permitidos os movimentos de arrasto para que se movimente a linha do tempo entre horas/minutos/segundos e também o movimento de pinça para aumentar ou diminuir o zoom da linha do tempo.

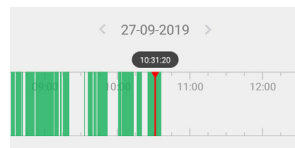

8. **Fixação da câmera:**

- » Posicione o gabarito de instalação na superfície escolhida para fixar a câmera.
- » Para fixação em paredes de cimento ou no teto: fure as entradas para o parafuso conforme o gabarito e insira as buchas.
- » Utilize 3 parafusos para fixar a base da câmera de acordo com o gabarito.

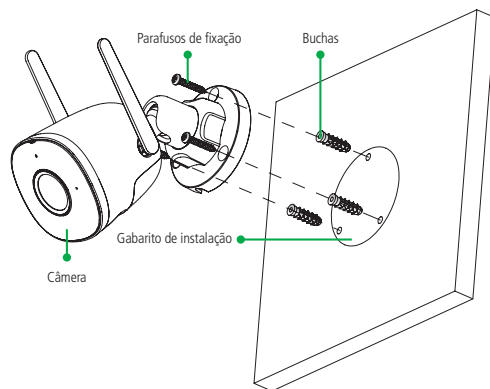

9. **Botão Reset:** para resetar a sua câmera, pressione e segure o botão **Reset** - que se encontra na parte inferior da câmera, até que a câmera reproduza a mensagem de reset realizado, por aproximadamente 15 segundos.

**Obs.:** ao resetar a câmera, nenhuma gravação presente no seu cartão micro-SD é excluída. Para excluí-las, realize a formatação do cartão conforme o procedimento presente nas configurações do aplicativo.

**Atenção:** resetar a câmera não faz com que ela seja desvinculada da sua conta. Para desvinculá-la, acesse o aplicativo MiboCam e realize a exclusão do dispositivo. Dessa forma, você não conseguirá mais visualizar ou acessar a câmera, a não ser que a adicione novamente.

Este é um guia simplificado. Para maiores informações, consulte o manual completo disponível no nosso site. Você também pode consultar o manual do aplicativo MiboCam.

Nosso manual também está disponível em uma versão em espanhol. Acesse agora fazendo a leitura do QR code abaixo:



## 4. Dúvidas frequentes

Dúvida	Solução
Ao ligar e desligar a visão noturna minha câmera faz um estalo.	Esse estalo é característico do filtro do infravermelho, que é acionado sempre que a visão noturna da câmera é habilitada ou desabilitada.
Coloquei meu cartão SD e ele continua não aparecendo nas configurações	Lembramos que você deve fazer a devida instalação do cartão micro-SD, seguindo os passos do item 5. <i>Instalando o cartão SD.</i> Após concluir estes passos, caso seu cartão não apareça nas configurações, aguarde até 5 minutos. Se este tempo se estender, faça novamente os passos indicados, ou verifique seu cartão.
Minha câmera Mibo está com a imagem oscilando.	Fique atento ao tipo de iluminação do local onde a câmera será instalada. Certifique-se de que as lâmpadas operam na frequência de 60 Hz para evitar problemas de oscilação na imagem.
Como eu configuro minha câmera para funcionar em gravadores?	Para sua câmera da linha MIBO funcionar com gravadores, você deve primeiramente adicionar a câmera desejada no seu aplicativo, em seguida faça a busca normal de câmeras IP. O gravador irá solicitar um login e senha, estes são: <i>admin</i> e <i>Chave de Acesso</i> (encontrada na etiqueta da sua câmera), respectivamente.
As vezes ao visualizar minha câmera Mibo o aplicativo exibe uma mensagem perguntando se quero continuar assistindo. Se não clico, a câmera fecha sua visualização.	A conexão com o serviço Mibo Cloud pode apresentar as vezes instabilidades devido à estrutura de rede da provedora de serviços de internet utilizar o método de NAT Simétrico. Para restabelecer a conexão com a câmera basta abrir a imagem da câmera novamente pelo aplicativo. Em casos de dúvidas quanto ao tipo de NAT utilizado no seu acesso à internet, contate sua prestadora de serviço.
Minha câmera não está reconhecendo o cartão micro-SD.	Este problema está geralmente relacionado a algum defeito no cartão, ou, este não ser Original (procedência não reconhecida pelo fabricante). <b>Lembramos:</b> para o perfeito funcionamento da função gravação da câmera, os cartões micro-SD devem ser originais, e de procedência garantida pelo seu fabricante. Para garantir a segurança e vida útil do produto, não use cartões micro-SD sem ter garantia de sua procedência.

## Termo de garantia

Fica expresso que esta garantia contratual é conferida mediante as seguintes condições:

Nome do cliente:  
Assinatura do cliente:  
Nº da nota fiscal:  
Data da compra:  
Modelo:  
Revendedor:

Nº de série:

1. Todas as partes, peças e componentes do produto são garantidos contra eventuais vícios de fabricação, que porventura venham a apresentar, pelo prazo de 1 (um) ano – sendo este de 90 (noventa) dias de garantia legal e 9 (nove) meses de garantia contratual –, contado a partir da data da compra do produto pelo Senhor Consumidor, conforme consta na nota fiscal de compra do produto, que é parte integrante deste Termo em todo o território nacional. Esta garantia contratual compreende a troca gratuita de partes, peças e componentes que apresentarem vício de fabricação, incluindo as despesas com a mão de obra utilizada nesse reparo. Caso não seja constatado vício de fabricação, e sim vício(s) proveniente(s) de uso inadequado, o Senhor Consumidor arcará com essas despesas.
2. A instalação do produto deve ser feita de acordo com o Manual do Produto e/ou Guia de Instalação. Caso seu produto necessite a instalação e configuração por um técnico capacitado, procure um profissional idôneo e especializado, sendo que os custos desses serviços não estão incluídos no valor do produto.
3. Após sua vida útil, o produto deve ser entregue a uma assistência técnica autorizada da Intelbras ou realizar diretamente a destinação final ambientalmente adequada evitando impactos ambientais e a saúde. Caso prefira, a pilha/bateria assim como demais eletrônicos da marca Intelbras sem uso, pode ser descartado em qualquer ponto de coleta da Green Eletron (gestora de resíduos eletroeletrônicos a qual somos associados). Em caso de dúvida sobre o processo de logística reversa, entre em contato conosco pelos telefones (48) 2106-0006 ou 0800 704 2767 (de segunda a sexta-feira das 08 às 20h e aos sábados das 08 às 18h) ou através do e-mail suporte@intelbras.com.br.
4. LGPD - Lei Geral de Proteção de Dados Pessoais: este produto faz tratamento de dados pessoais, porém a Intelbras não possui acesso aos dados a partir deste produto. Este produto possui criptografia na transmissão dos dados pessoais.

Sendo estas as condições deste Termo de Garantia complementar, a Intelbras S/A se reserva o direito de alterar as características gerais, técnicas e estéticas de seus produtos sem aviso prévio.

O processo de fabricação deste produto não é coberto pelos requisitos da ISO 14001.

Todas as imagens deste manual são ilustrativas.

intelbras



fale com a gente

**Suporte a clientes:** (48) 2106 0006

**Fórum:** forum.intelbras.com.br

**Suporte via chat:** intelbras.com.br/suporte-tecnico

**Suporte via e-mail:** suporte@intelbras.com.br

**SAC:** 0800 7042767

**Onde comprar? Quem instala?:** 0800 7245115

Produzido por: Intelbras S/A – Indústria de Telecomunicação Eletrônica Brasileira  
Av. Tefé, 3105 – Japiim – Manaus/AM – 69078-000 – CNPJ 82.901.000/0015-22  
IE (SEFAZ-AM): 06.200.633-9 – www.intelbras.com.br

04.21

Indústria Brasileira

Manual impresso na China