

# intelbras

---

Guia de instalação

**IV 7000 HS**

# intelbras

## IV 7000 HS

### Videoproteiro

Parabéns, você acaba de adquirir um produto com a qualidade e segurança Intelbras.

O videoproteiro IV 7000 HS possui capacidade para até quatro canais de vídeo, com isso, é possível posicionar as câmeras de forma a ampliar a visão da área externa, permitindo a visualização de até quatro ambientes distintos. O módulo interno widescreen de 7", com display TFT – LCD com proporção de 16:9 (mesma das telas de cinema) –, permite a visualização das imagens em ângulos de até 70° sem distorção de cores. O videoproteiro permite inúmeras configurações, inclusive, é possível conectá-lo com centrais de alarme, DVRs (gravadores digitais de vídeo) e

PABX (centrais telefônicas). Os LEDs infravermelhos possibilitam a captação de imagens mesmo em ambientes com baixa iluminação, e cada módulo externo possui duas saídas para fechaduras.

Para mais detalhes sobre os tipos de instalação ou programações do produto, consulte o manual completo no site [www.intelbras.com.br](http://www.intelbras.com.br).

# Índice

|   |    |
|---|----|
| 1. Especificações técnicas  | 5  |
| 1.1. Módulo interno   | 5  |
| 1.2. Módulo externo   | 5  |
| 2. Características  | 5  |
| 3. Acessórios   | 6  |
| 4. Produto  | 6  |
| 4.1. Módulo interno   | 6  |
| 4.2. Módulo externo   | 8  |
| 5. Cabeamento   | 10 |
| 5.1. Instalação em até 50 metros                                    | 10 |
| 5.2. Entre o módulo interno e câmera extra                          | 10 |
| 5.3. Entre módulo externo e fechaduras                              | 10 |
| 5.4. Rede AC (90–240 Vac)   | 10 |
| 6. Fixação/Instalação   | 11 |
| 6.1. Instalação na parede   | 11 |
| 6.2. Módulo interno   | 11 |
| 6.3. Módulo externo   | 12 |
| 7. Instalação   | 13 |
| 7.1. Instalação de áudio e vídeo                                    | 13 |
| 7.2. Instalação básica na rede AC                                   | 14 |
| 7.3. Instalação básica com fonte DC                                 | 15 |
| 7.4. Instalação de fechadura  | 15 |
| 7.5. Instalação com câmeras extras                                  | 16 |
| 7.6. Operação   | 17 |
| 8. Programações menu Ajustar  | 17 |
| 8.1. Ajuste de brilho   | 18 |
| 8.2. Ajuste da cor  | 18 |
| 8.3. Ajuste da recepção do viva-voz ou ajuste do volume da campanha | 18 |
| 8.4. Modo Não perturbe  | 18 |
| 9. Programações básicas   | 18 |
| 9.1. Modo sequenciamento das câmeras                                | 19 |
| 9.2. Desabilitar o modo de sequenciamento das câmeras               | 19 |
| 9.3. Tempo de exibição no modo de sequenciamento                    | 19 |
| 9.4. Volume da campanha   | 19 |
| 9.5. Tipos de campanha  | 20 |

|   |    |
|---|----|
| 10. Programações avançadas  | 20 |
| 10.1. Senha interna de acionamento das fechaduras   | 20 |
| 10.2. Apagar/cancelar senha interna de abertura de fechadura, restaurar senha de acesso do telefone e senha de abertura de fechadura por telefone | 20 |
| 10.3. Programação de desligamento das chamadas  | 21 |
| 10.4. Programação de tempo de retardo para indicação de porta aberta  | 21 |
| 10.5. Programação do número de toques da campainha  | 21 |
| 10.6. Programação de atendimento automático via telefone  | 22 |
| 10.7. Desabilitar o atendimento automático  | 22 |
| 10.8. Habilitar a entrada de Vídeo 4 como saída de vídeo  | 22 |
| 10.9. Desabilitar Vídeo 4 como saída de vídeo   | 22 |
| 11. Instalação Siga-me  | 23 |
| 12. Programação da linha telefônica/ramal PABX (centrais telefônicas)   | 23 |
| 13. Habilitar a função Siga-me  | 24 |
| 14. Reset geral   | 24 |
| 15. Dúvidas frequentes  | 24 |
| Gabarito de furação   | 25 |
| Termo de garantia   | 27 |

# 1. Especificações técnicas

## 1.1. Módulo interno

|                        |  |
|------------------------|--|
| Tecnologia do display  | TFT - LCD  |
| Tamanho da tela        | 7"   |
| Formato da tela        | 16:9   |
| Resolução              | 800 (H) × 480 (H) RGB  |
| Contraste              | 400:1  |
| Brilho                 | 200 cd/m <sup>2</sup>  |
| Ângulo de visão        | 70°  |
| Dimensões (L × A × P)  | 26,19 × 18,81 × 6,06 cm  |
| Tensão de operação     | Rede AC 90 a 240 V (automática) ou fonte externa de 12 Vdc/1 A |
| Frequência de operação | 50/60 Hz   |
| Consumo                | 5 W (em uso)   |
| Peso                   | 658 g  |

## 1.2. Módulo externo

|                                   |   |
|-----------------------------------|---|
| Câmera                            | Pinhole (escondida) 1/4   |
| Lente                             | 3,7 mm  |
| Resolução horizontal              | 580 linhas  |
| Iluminação mínima - modo colorido | 1,5 lx  |
| Iluminação mínima - modo P&B      | 0,2 lx  |
| LEDs infravermelhos               | 6   |
| Abertura                          | Fechadura eletromagnética: 12 V até 15 W<br>Acionamento contato seco: máx. 24 V 1 A |
| Tensão de operação                | Rede AC 90 a 240 V (automática) ou fonte externa de 12 Vdc/1 A                      |
| Frequência de operação            | 50/60 Hz  |
| Dimensões (L × A × P)             | 9,7 × 15,5 × 7,5 cm   |
| Consumo                           | 4 W (em uso)  |
| Peso                              | 329 g   |

## 2. Características

- » Comunicação com módulo externo via tecla *Viva-voz* e monofone.
- » Módulo interno com display 7" widescreen (16:9) de TFT – LCD: permite a visualização das imagens em até 70°, sem distorção de cores.
- » Função *Siga-me*: chamada encaminhada do módulo externo para um telefone convencional ou celular via PABX (central telefônica), possibilitando o acionamento de fechaduras.
- » Entrada para até 4 câmeras de vídeo.
- » Ajuste digital de cor e brilho das imagens.
- » Ajuste digital do volume de recepção de áudio do viva-voz.
- » Permite instalação de até dois módulos internos IV 7000 HS e dois módulos externos IV 7000.
- » Compatível com os produtos IV 7000 HF, IV 4000 HS, IV 7000 ME e IV 7000 EA.
- » Permite ajustar o tempo de comunicação em até 4 minutos.
- » Visualização das imagens em modo sequenciado e temporizado: é possível programar quais câmeras serão visualizadas e por quanto tempo as imagens aparecerão no módulo interno.
- » Sensor de porta aberta: caso o visitante deixe o portão aberto, os módulos internos e externos emitirão um aviso sonoro, alertando que o portão está aberto (necessário sensor magnético com fio).
- » Botões com iluminação azul.
- » Interface com gravadores digitais de vídeos (DVRs), PABX e centrais de alarme.<sup>1</sup>
- » Capacidade para 2 acionamentos: fechadura eletromagnética (12 V) e contato seco.
- » Armazenamento de senhas no módulo interno para a abertura de fechaduras, oferecendo ainda mais segurança ao sistema.
- » 4 tipos de toque de campanha programáveis, com 4 opções de volume.
- » Módulo externo com câmera oculta e 6 LEDs infravermelhos para visão noturna.



## Vista posterior (aberto)

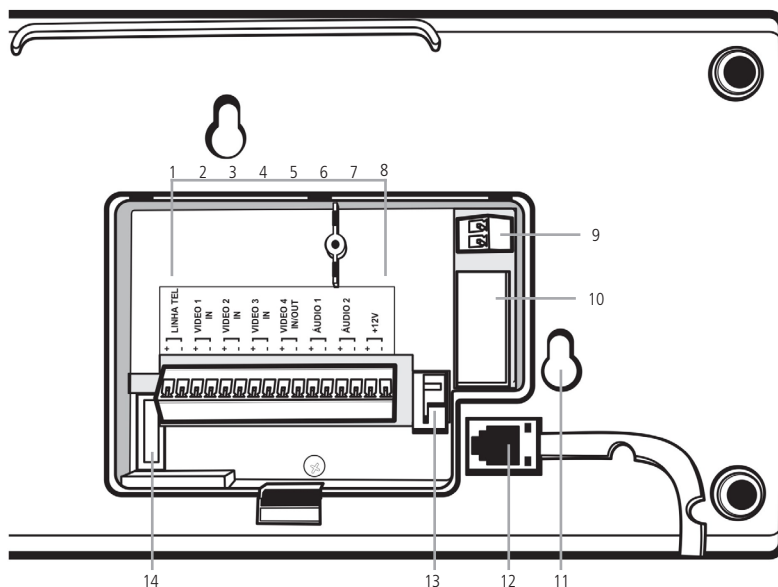

1. Entrada para linha telefônica
2. Entrada de vídeo do porteiro externo 1
3. Entrada de vídeo do porteiro externo 2 / câmera 2
4. Entrada de vídeo da câmera 3
5. Entrada/saída de vídeo da câmera 4
6. Áudio do porteiro externo 1
7. Áudio do porteiro externo 2
8. Entrada para fonte externa (12 Vdc/1 A)
9. Entrada para rede elétrica (90 Vac a 240 Vac)
10. Fusível 250 V/500 mA
11. Furo de fixação
12. Conexão monofone
13. Aterramento
14. Conector gravação de software

## 4.2. Módulo externo

### Vista frontal

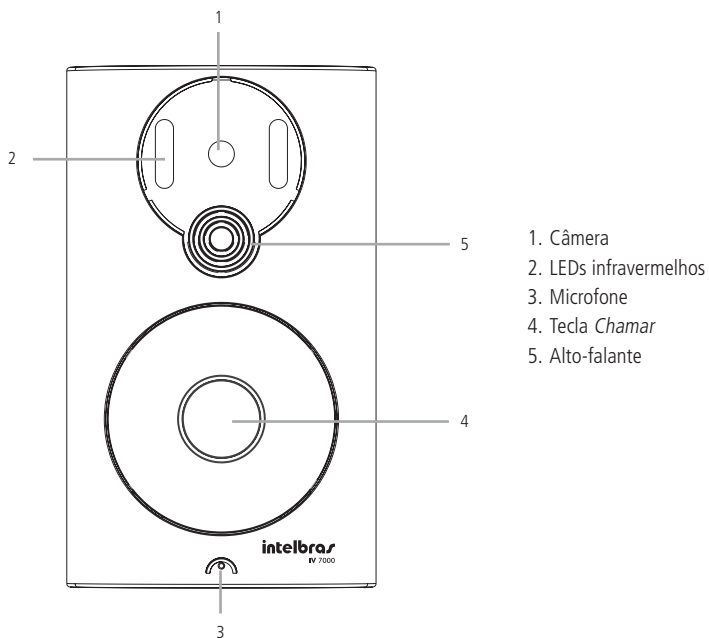

### Vista posterior

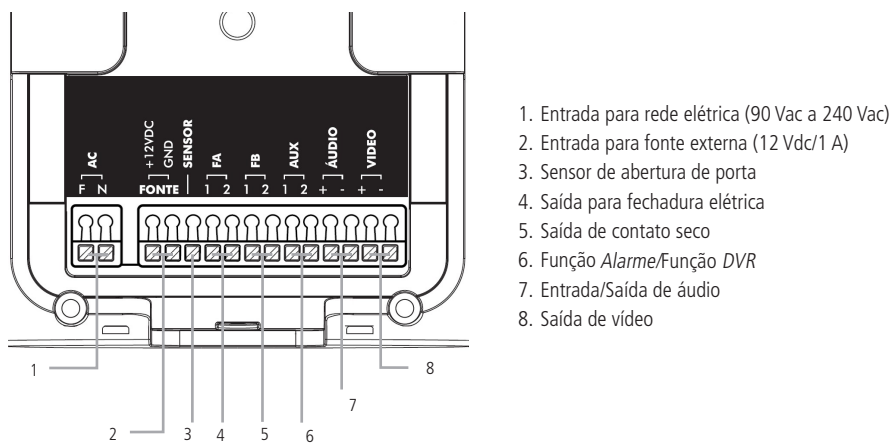



## Visão da placa do módulo externo para configurações de facilidades

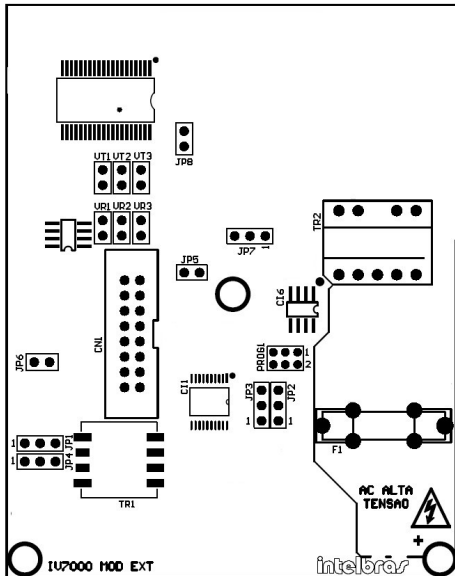

### **JP8 – Nível de prioridade de TX e RX**

Fechado – Prioridade na transmissão

Aberto – Prioridade na recepção (padrão de fábrica)

### **VT – Volume de transmissão**

VT1 – Transmissão baixa

VT2 – Transmissão média (padrão de fábrica)

VT3 – Transmissão alta

### **VR – Volume de recepção**

VR1 – Recepção baixa

VR2 – Recepção média (padrão de fábrica)

VR3 – Recepção alta

### **JP5 – Habilita/desabilita sensor de porta aberta**

Fechado – Sensor desabilitado (padrão de fábrica)

Aberto – Sensor habilitado

### **JP6 – Luminosidade do LED da tecla**

Fechado – Baixa luminosidade quando em stand by (padrão de fábrica)

Aberto – LED apagado quando em stand by

### **Tempo de acionamento das fechaduras**

#### **JP2 FECH1 - Fechadura FA**

Posição 1 e 2 – 1 segundo (padrão de fábrica)

Posição 2 e 3 – 3 segundos

#### **JP3 FECH2 - Fechadura FB**

Posição 1 e 2 – 0,5 segundo (padrão de fábrica)

Posição 2 e 3 – 5 segundos

#### **JP7 – Configuração de saída FB**

Posição 1 e 2 – Normalmente aberto (padrão de fábrica)

Posição 2 e 3 – Normalmente fechado

#### **JP1 e JP4 – Configuração da saída AUX**

Posição 1 e 2 – Função DVR (padrão de fábrica)

Posição 2 e 3 – Função Alarme

# 5. Cabeamento

## 5.1. Instalação em até 50 metros

A instalação do cabo entre o módulo interno e o módulo externo deve ter no máximo 50 m de comprimento utilizando apenas 4 fios. Conforme a imagem abaixo, interligue o par de fios 1 no áudio e o par de fios 2 no vídeo dos módulos interno e externo. Certifique-se de que a polaridade esteja correta.

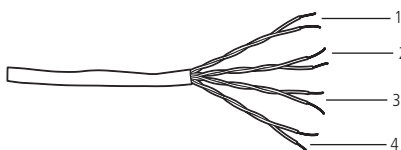

Instalação até 50 metros com cabo UTP

**Obs.:** caso não instale alguma câmera adicional os pares de fio 3 e 4 não terão função na instalação do produto.

## Instalação entre 50 metros e no máximo 100 metros

Para instalar o produto com distância de até 100 metros, interligue os pares de fio de forma a aumentar a bitola do fio. Por exemplo, faça um curto circuito nos pares, conforme imagem abaixo. Conecte o par de fios 1 no negativo do áudio, o par de fios 2 no positivo do áudio, o par de fios 3 no negativo do vídeo e o par de fios 4 no positivo do vídeo.

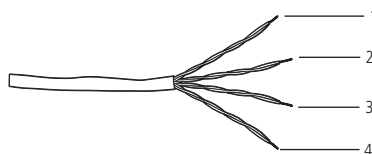

Instalação entre 50 e 100 metros com cabo UTP

**Atenção:** » A utilização do cabo ideal irá garantir o funcionamento do produto. Para instalação deste videoporteiro recomenda-se o uso de cabos homologados do tipo UTP CAT4 ou CAT5 utilizados em instalações de rede. Como referência, um cabo homologado deve ter uma impedância de, aproximadamente,  $10 \Omega$  a cada 100 metros de cabo. Um exemplo de cabo validado nos testes do produto é o cabo da marca Furukawa®.

- » A instalação entre o módulo externo e o último módulo interno não deve ultrapassar a distância máxima de 100 metros, de forma a garantir a qualidade do funcionamento do produto.
- » Quando instalados 2 módulos externos utilize um cabo exclusivo para os canais de áudio e outro cabo exclusivo para os canais de vídeo, mantendo-os isolados.

## 5.2. Entre o módulo interno e câmera extra

Para a instalação da câmera extra na posição *Cam 2*, utilize cabos com bitola máxima de  $1,5 \text{ mm}^2$ , preferencialmente cabo UTP, instalando um balun passivo, na extremidade da câmera, para filtro de linha. Para a instalação de câmeras extras nas posições *Cam 3* e *Cam 4*, utilize cabos com no máximo  $1,5 \text{ mm}^2$ , preferencialmente cabos UTP, instalando baluns passivos junto do videoporteiro e junto das câmeras, ou instale as câmeras, da posição *Cam 3* e *Cam 4*, com cabo coaxial, não sendo necessário o uso de baluns.

## 5.3. Entre módulo externo e fechaduras

Recomenda-se um cabo de bitola  $1,5 \text{ mm}^2$  com distância máxima de instalação de 50 m.

## 5.4. Rede AC (90–240 Vac)

Instale a rede elétrica utilizando um cabo com bitola máxima de  $1,5 \text{ mm}^2$  no conector AC.

### Atenção:

- » Evite a passagem do cabo em tubulações onde já existam outros tipos de cabo, como rede elétrica, internet, CFTV, cerca elétrica, entre outros. Dê preferência para tubulações exclusivas para os cabos do videoporteiro, utilizando-se, preferencialmente, cabo de rede UTP CAT5 para a instalação de áudio.

**Obs.:** a alimentação dos módulos internos e externos é individual.

## 6. Fixação/Instalação

### 6.1. Instalação na parede

Ao realizar a fixação/instalação do produto na parede, verifique a altura ideal para a visualização da imagem de acordo com a sua necessidade. A altura média de instalação do módulo interno é de 160 cm.

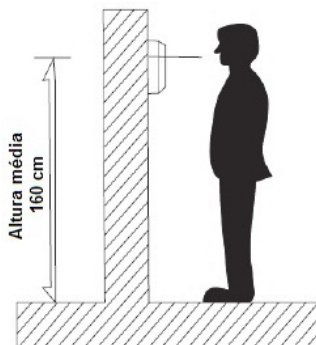

Altura para a fixação do módulo interno e externo na parede.

#### Atenção:

- » Evite a passagem do cabo em tubulações onde já existam outros tipos de cabo, como rede elétrica, internet, CFTV, cerca elétrica, etc. Dê preferência para tubulações exclusivas para os cabos do videoporteiro.

Ao realizar a fixação/instalação do produto na parede, verifique a altura ideal para a visualização da imagem de acordo com a sua necessidade, certificando-se de que esta instalação não prejudique a comunicação do produto.

### 6.2. Módulo interno

#### Instalação na parede

Utilize o gabarito disponível no final deste guia para realizar as furações. As buchas que acompanham o produto possuem 6 mm de diâmetro.

1. Após retirar a tampa de proteção traseira, conecte os cabos, de acordo com o item 7. *Instalação*, e recoloque a tampa. Encaixe o módulo interno nos parafusos fixados na parede;

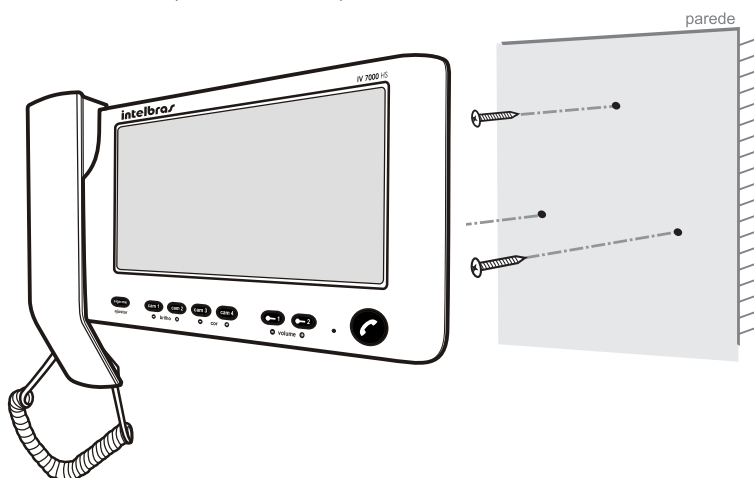

2. Após a fixação dos parafusos, deslize o monitor para o devido encaixe.

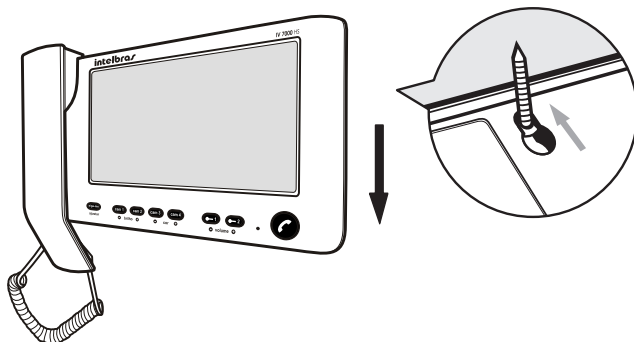

### 6.3. Módulo externo

#### Instalação na parede

1. A fixação do produto é ideal para caixa 4x2. Transpasse os cabos de instalação na passagem de cabos e fixe o suporte na parede para posterior instalação das conexões;

**Obs.:** tenha sempre em mãos uma chave de fenda/Philips. A sua utilização facilita a instalação dos cabos nos conectores do módulo externo (conectores de pressão).

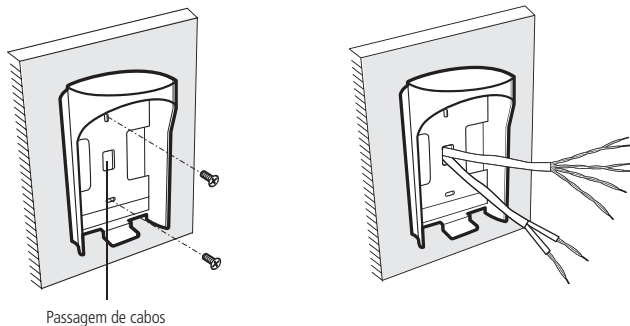

2. Após instalar os cabos nos conectores do módulo externo, encaixe-o na tampa traseira. Conclua a instalação com o parafuso, prendendo o módulo externo à tampa traseira.

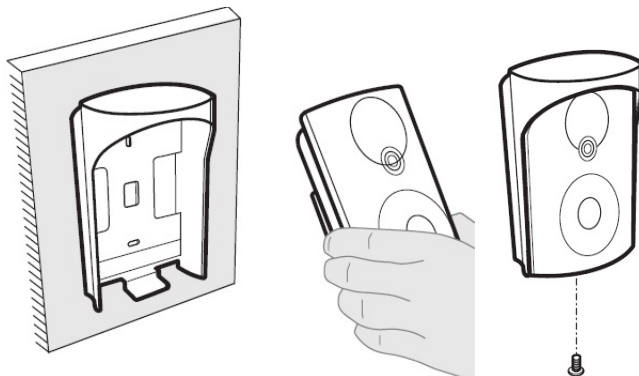

**Obs.:** opcionalmente pode-se instalar o produto sem o chapéu de proteção. Para isso, é indispensável que o local de instalação esteja protegido.

# 7. Instalação

## 7.1. Instalação de áudio e vídeo

A instalação mais simples do sistema do videoporteiro IV 7000 HS consiste em conectar um monitor IV 7000 HS IN a um porteiro IV 7000, conforme a figura a seguir:

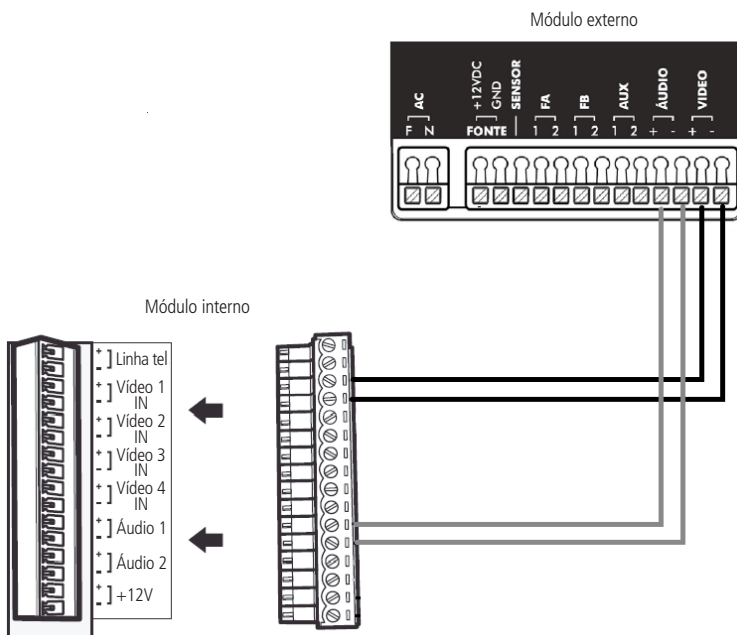

**Obs.:** retire o conector com o auxílio de uma chave de fenda.

- » Áudio: ligue os pontos +Áudio 1 e -Áudio 1 do módulo interno nos pontos +Áudio e -Áudio do módulo externo, respeitando as polaridades.
- » Vídeo: ligue os pontos +Vídeo 1 e -Vídeo 1 do módulo interno nos pontos +Vídeo e -Vídeo do módulo externo, respeitando as polaridades.
- » O videoporteiro permite até 2 monitores do módulo interno IV 7000 HS IN e até 2 porteiros do módulo externo IV 7000 EX.
- » Para instalação das extensões, consulte o manual do usuário no site [www.intelbras.com.br](http://www.intelbras.com.br).

### Atenção:

- » Evite choque elétrico, certifique-se de que a rede elétrica esteja desenergizada durante a instalação.
- » Cada módulo necessita ser alimentado com rede AC ou fonte externa DC, individualmente.

**Obs.:** para toda conexão deve-se verificar a polaridade do áudio e vídeo.

## 7.2. Instalação básica na rede AC

Diretamente com a tensão AC da rede elétrica (90–240 Vac) conectada aos bornes do conector AC de cada módulo.

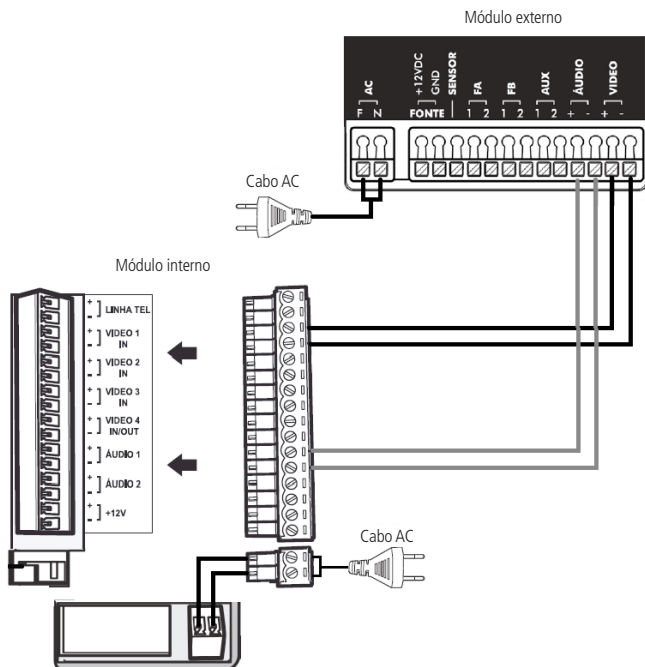

---

### Atenção:

» Os cabos para ligação em AC não acompanham o produto.

---

### 7.3. Instalação básica com fonte DC

É possível realizar a instalação do produto apenas com fonte externa DC de 12 V/1 A, conforme a imagem a seguir:

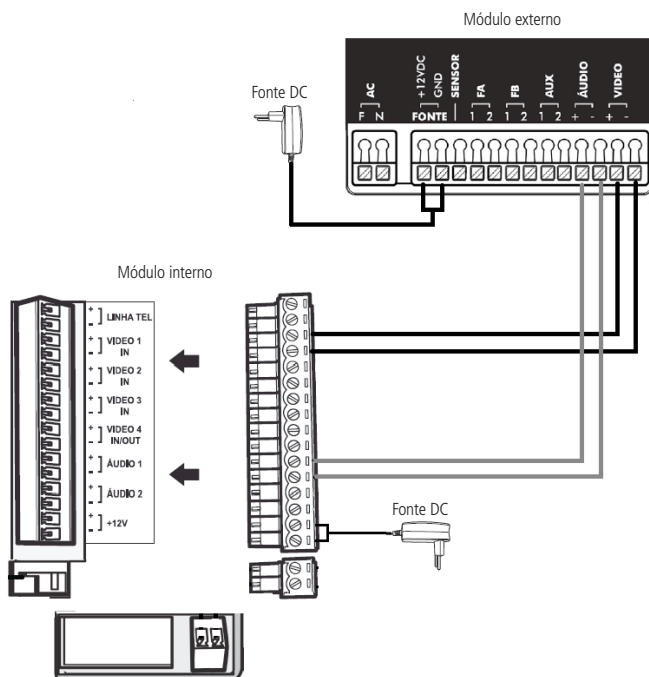

O videoporteiro permite a instalação adicional de mais módulos internos, módulos externos e extensões de áudio. Para instalação das extensões, consulte o manual do usuário no site [www.intelbras.com.br](http://www.intelbras.com.br).

#### Atenção:

- » Evite choque elétrico, certifique-se de que a rede elétrica esteja desenergizada durante a instalação.
- » As fontes externas DC não acompanham o produto.

### 7.4. Instalação de fechadura

- » **Fechadura FA:** acionamento de travas elétricas, fechaduras ou fechos eletromagnéticos de 12 V até 15 W.

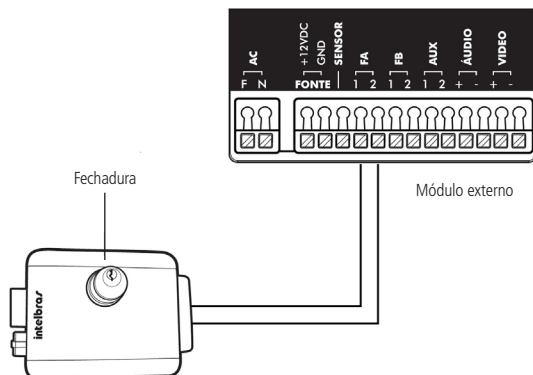

Recomenda-se bitola de 1,5 mm<sup>2</sup> para distâncias de até 50 m entre a fechadura e o módulo externo.

- » **Fechadura FB:** aciona um relé com capacidade para até 24 V/1 A, que pode acionar portões de garagem, além de travas ou fechaduras do tipo magnéticas e eletroímãs, podendo configurá-la como normalmente aberta (NA) ou normalmente fechada (NF), de acordo com o jumper JP7 na placa do módulo externo.

**Obs.:** *opcionalmente, pode-se instalar uma botoeira em paralelo com a saída FB.*

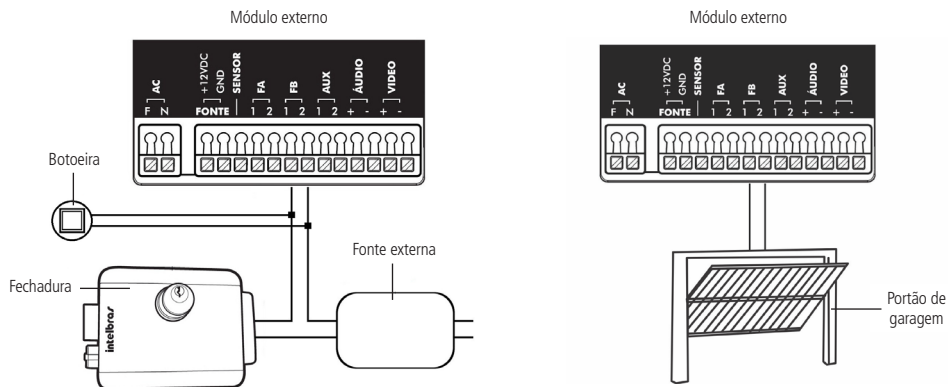

## 7.5. Instalação com câmeras extras

### Instalação com dois módulos externos e duas câmeras extras

Quando optar por instalar câmeras extras nas posições 3 e 4, faça a instalação com cabo de rede UTP ou cabo coaxial. Ao utilizar o cabo UTP instale nos extremos do cabo o dispositivo balun passivo para garantir a qualidade de imagem, conforme a imagem a seguir.

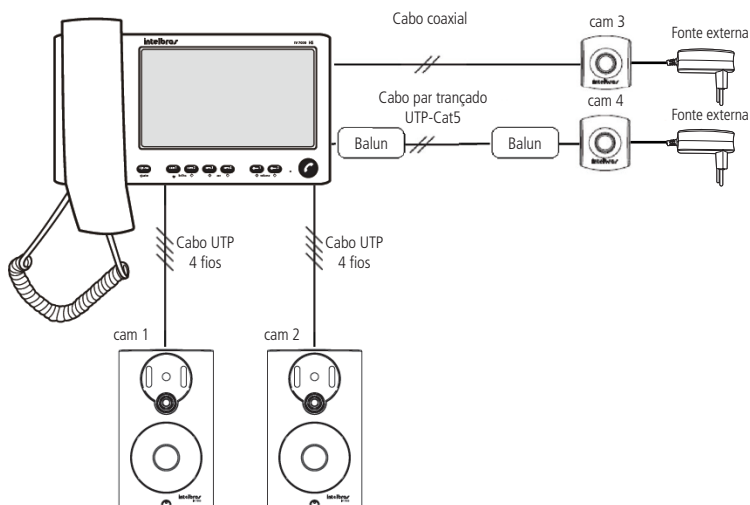

### Instalação com um módulo externo e três câmeras extras

Ao optar por instalar uma câmera extra na posição Cam 2, instale-a com cabo de rede UTP, preferencialmente, e instale um balun passivo junto da câmera conforme a imagem abaixo.



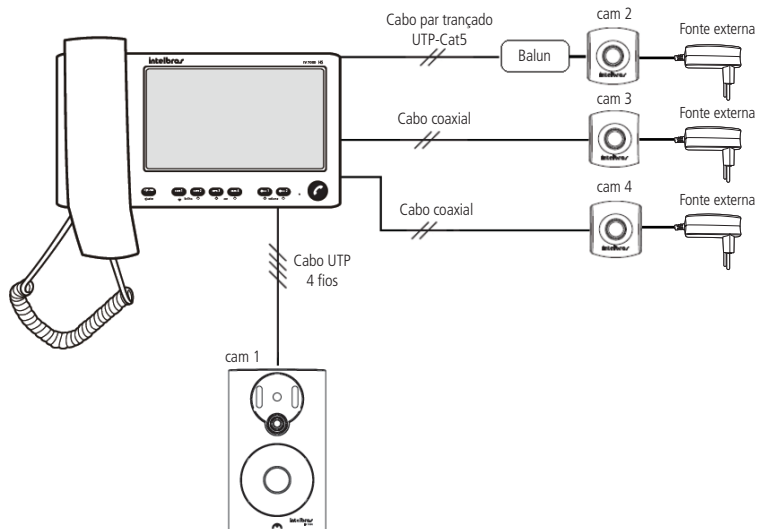

**Obs.:**

- » Ao utilizar cabo UTP para conexão das câmeras, utilize baluns para filtro de vídeo. Utilize fonte externa para alimentação das câmeras extras.
- » As fontes externas DC não acompanham o produto.

**7.6. Operação**

A comunicação entre o módulo interno e externo ocorre conforme a seguir:



O visitante pressiona a tecla do módulo externo;



O módulo interno emitirá o som de chamada e a imagem do visitante será exibida no monitor;

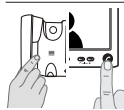

Faça o atendimento via monofone ou pressione a tecla principal para iniciar a conversa via viva-voz;



Para abrir a fechadura **1** (ex.: portão individual) ou **2** (ex.: portão de garagem), pressione a tecla correspondente.

**8. Programações menu Ajustar**

Através do menu *Ajustar*, é possível configurar o brilho, a cor, o volume de recepção do áudio do viva-voz e o volume da campainha, além de habilitar/desabilitar o modo *Não perturbe*. Para tanto, siga o procedimento:

1. Entre no menu *Ajustar* pressionando a tecla **sigla-me**. A tecla ficará piscando e as teclas **cam 1**, **cam 2**, **cam 3**, **cam 4**, **1**, **2** e **🔊** ficarão ligadas;
2. Pressione as teclas de ajuste de acordo com as necessidades:
  - » **cam 1** e **cam 2**: utilizadas para o ajuste do brilho da imagem.

- » **cam 3** e **cam 4**: utilizadas para o ajuste da cor da imagem.
- » **vol -** e **vol +**: utilizadas para o ajuste do volume da recepção de áudio do viva-voz ou do volume da campainha.
- » **modo não perturbe**: habilita ou desabilita o modo *Não perturbe*.

### 8.1. Ajuste de brilho

Dentro do menu *Ajustar*, pressione gradativamente a tecla **cam 1** para diminuir o brilho ou a tecla **cam 2** para aumentar o brilho (- *Brilho* +). Ao final da excursão do ajuste do brilho, será emitida uma sinalização indicando o limiar do ajuste.

### 8.2. Ajuste da cor

Dentro do menu *Ajustar*, pressione gradativamente a tecla **cam 3** para diminuir a cor ou a tecla **cam 4** para aumentar a cor (- *Cor* +). Ao final da excursão do ajuste da cor, será emitida uma sinalização indicando o limiar do ajuste.

### 8.3. Ajuste da recepção do viva-voz ou ajuste do volume da campainha

- » Quando estiver em conversação, pressione gradativamente a tecla **vol -** para diminuir o volume ou a tecla **vol +** para aumentar o volume da recepção do viva-voz (- *Vol* +). Ao final do ajuste da recepção de áudio do viva-voz, será emitida uma sinalização indicando o limiar do ajuste.
- » Quando não estiver em conversação, pressione gradativamente a tecla **vol -** para diminuir o volume ou a tecla **vol +** para aumentar o volume da campainha (- *Vol* +). Ao final da excursão do ajuste do volume da campainha, será emitida uma sinalização indicando o limiar do ajuste.

**Obs.:** o volume de recepção do viva-voz e o volume da campainha têm o ajuste máximo como padrão de fábrica.

### 8.4. Modo Não perturbe

A função *Não perturbe* permite que o usuário não seja incomodado por um intervalo de aproximadamente 6 horas.

Para habilitar o modo *Não perturbe*, siga o procedimento:

1. Dentro do menu *Ajustar*, pressione a tecla **modo não perturbe** por dois segundos. Será emitido um bipe de confirmação. Confirme a programação pressionando a tecla **sigla-me**;
2. Quando habilitada, a tecla **modo não perturbe** permanecerá ligada;
3. Para desabilitar a função, acesse o menu *Ajustar* e pressione a tecla **modo não perturbe** por três segundos. Será emitido um bipe de erro, indicando que a função *Não perturbe* foi desabilitada;
4. Para confirmar os ajustes e sair do modo *Ajustar*, pressione a tecla **sigla-me**.

**Atenção:** ao habilitar a função *Não perturbe*, o produto não emitirá sons da campainha por aproximadamente seis horas. O produto sairá do modo *Não perturbe* nas seguintes situações:

- » Se o usuário entrar no modo *Não perturbe* e desabilitar a função, pressionando a tecla **modo não perturbe** por dois segundos.
- » Aproximadamente seis horas após habilitado o modo *Não perturbe*.
- » Se o usuário realizar o atendimento de uma chamada gerada por um visitante.
- » Se o usuário gerar uma chamada do módulo interno para o externo.







## 9. Programações básicas

As programações básicas são as mais usuais e são acessíveis de forma mais rápida e direta nas teclas **cam 1**, **cam 2**, **cam 3** ou **cam 4**. Para programar, deve-se pressionar a tecla correspondente por 3 segundos e é possível realizar as seguintes programações:

- » **cam 1**: escolha das câmeras da função sequencial.
- » **cam 2**: tempo de exibição das câmeras na função sequencial.
- » **cam 3**: volume da campainha.
- » **cam 4**: tipo de campainha.

## 9.1. Modo sequenciamento das câmeras







O videoporteiro IV 7000 HS pode exibir em sua tela imagens das câmeras a ele conectadas de forma automática e sequencial ou até mesmo exibir uma imagem constantemente. Para programar e habilitar o modo de sequenciamento das câmeras, siga o procedimento:

1. Pressione a tecla **cam 1** por três segundos. Será emitido um bipe de confirmação e a tecla  piscará, juntamente com as teclas  e .
2. Escolha as imagens a serem exibidas pressionando as teclas **cam 1**, **cam 2**, **cam 3** ou **cam 4**. As teclas acesas indicam que as imagens estão selecionadas;
3. Pressione a tecla  para encerrar/confirmar. As teclas ,  e  param de piscar e será emitido um bipe de confirmação.

Caso não seja acionada nenhuma tecla por 30 segundos, será emitido um bipe de erro e retorna-se à configuração anterior. Pode-se programar apenas uma câmera no modo sequencial. Dessa forma, será exibida somente essa imagem, sem cortes.

**Obs.:** para visualizar mais de uma imagem na tela ao mesmo tempo, é necessário usar integração com DVR.







## 9.2. Desabilitar o modo de sequenciamento das câmeras

1. Pressione a tecla **cam 1** por três segundos. Será emitido um bipe de confirmação e a tecla  piscará, juntamente com as teclas  e .
2. Pressione as teclas **cam 1**, **cam 2**, **cam 3** e **cam 4** até que todas estejam apagadas;
3. Pressione a tecla  para encerrar/confirmar. As teclas ,  e  irão parar de piscar e um bipe de confirmação será emitido.

Caso não seja acionada nenhuma tecla por 30 segundos, será emitido um bipe de erro e retorna-se para a configuração anterior.

## 9.3. Tempo de exibição no modo de sequenciamento



É possível configurar o tempo de exibição das câmeras para a função de sequenciamento. O tempo programado será o tempo de exibição das câmeras programadas para o sequenciamento. Para isso, siga o procedimento:

1. Pressione a tecla **cam 2** por três segundos. Será emitido um bipe de confirmação e a tecla  irá começar a piscar, juntamente com os as teclas  e .
2. Pressione a tecla correspondente ao tempo necessário:
  - » **4 segundos:** pressione a tecla **cam 1**.
  - » **6 segundos:** pressione a tecla **cam 2**.
  - » **8 segundos:** pressione a tecla **cam 3**.
  - » **10 segundos:** pressione a tecla **cam 4**.A tecla correspondente ao tempo selecionado ficará acesa.
3. Pressione a tecla  para encerrar/confirmar o modo de programação do tempo de exibição. As teclas ,  e  param de piscar e será emitido um bipe de confirmação.





Caso não seja acionada nenhuma tecla por 30 segundos, será emitido um bipe de erro e se sairá automaticamente desta configuração. Nessa condição, a configuração anterior será mantida.

## 9.4. Volume da campanha

Para escolher um dos quatro níveis de campanha para o módulo interno, siga o procedimento:

1. Pressione a tecla **cam 3** por três segundos. Será emitido um bipe de confirmação e a tecla  piscará, juntamente com as teclas  e .
2. Para selecionar o volume da campanha, deve-se pressionar:
  - » **cam 1** para volume baixo.
  - » **cam 2** para volume médio-baixo.
  - » **cam 3** para volume médio-alto; ou
  - » **cam 4** para volume alto.

A cada tecla pressionada, você ouvirá o volume da campanha com o volume correspondente. A tecla correspondente à campanha selecionada ficará acesa.

3. Para encerrar/confirmar o modo de programação volume da campanha, pressione a tecla . As teclas ,  e  param de piscar e um bipe de confirmação será emitido.

Caso não seja acionada nenhuma tecla por 30 segundos, será emitido um bipe de erro e retorna-se para a configuração anterior.

## 9.5. Tipos de campanha

Para escolher um dos tipos de campanha, siga o procedimento:

1. Com a tela do módulo interno desligada, pressione a tecla **cam 4** por três segundos. Será emitido um bipe de confirmação e a tecla **☎** piscará, juntamente com as teclas **☎-1** e **☎-2**.
2. Para selecionar uma campanha de toque interno, deve-se pressionar:
  - » **cam 1** para campanha 1.
  - » **cam 2** para campanha 2.
  - » **cam 3** para campanha 3, ou
  - » **cam 4** para campanha 4.A cada tecla pressionada, você ouvirá o tom da campanha correspondente.  
A tecla correspondente à campanha selecionada ficará acesa.
3. Para encerrar/confirmar o modo de programação do tipo de campanha, pressione a tecla **☎**. As teclas **☎**, **☎-1** e **☎-2** param de piscar e um bipe de confirmação será emitido.

Caso não seja acionada nenhuma tecla por 30 segundos, será emitido um bipe de erro e retorna-se para a configuração anterior.

## 10. Programações avançadas

As programações avançadas são menos usuais e são acessadas através de um código de programação. Para programar, deve-se pressionar a tecla correspondente por três segundos. É possível programar as seguintes funções:

- » **☎-1 (3 segundos) + cam 1 + cam 1**: senha para a abertura da fechadura via teclado do módulo interno.
- » **☎-1 (3 segundos) + cam 1 + cam 2**: tempo de desligamento das chamadas.
- » **☎-1 (3 segundos) + cam 1 + cam 3**: tempo de retardo para indicação de porta aberta.
- » **☎-1 (3 segundos) + cam 1 + cam 4**: números de toques da campanha.
- » **☎-1 (3 segundos) + cam 2 + cam 1**: habilita/desabilita atendimento automático pela linha telefônica.
- » **☎-1 (3 segundos) + cam 2 + cam 2**: habilita/desabilita a entrada *Vídeo 4* como saída de vídeo.

### 10.1. Senha interna de acionamento das fechaduras

Para aumentar a sua segurança, é possível incluir no módulo interno senhas para o acionamento das fechaduras do módulo externo. Essas senhas são uma combinação de quatro dígitos com as teclas **cam 1**, **cam 2**, **cam 3** e **cam 4**. Para isso, siga o procedimento:

1. Com a tela do módulo interno desligada, pressione a tecla **☎-1** por três segundos. Será emitido um bipe de confirmação;
2. Digite **cam 1 + cam 1**. A tecla **☎** piscará, juntamente com as teclas **☎-1** e **☎-2**;
3. Digite uma combinação com quatro dígitos utilizando as teclas **cam 1**, **cam 2**, **cam 3** ou **cam 4** para definir a senha;
4. Pressione a tecla **☎** para encerrar/confirmar. Nesse momento, as teclas **☎**, **☎-1** e **☎-2** param de piscar e um bipe de confirmação será emitido.

Após programada, a senha estará automaticamente habilitada e será utilizada para o acionamento das duas saídas (fechadura 1 e fechadura 2). Para o acionamento, tecla a fechadura a ser aberta e em seguida tecla a senha de acionamento gravada.

**Obs.:** » *Caso não seja digitada a combinação correta ou nenhuma tecla seja pressionada por 30 segundos, será emitido um bipe de erro e retorna-se para a configuração anterior.*

- » *A tecla **elga-me** cancela a programação em qualquer momento e retorna à configuração anterior.*

### 10.2. Apagar/cancelar senha interna de abertura de fechadura, restaurar senha de acesso do telefone e senha de abertura de fechadura por telefone

Este procedimento apaga e desabilita a senha utilizada para abrir a fechadura através do módulo interno e também restaura e desabilita a senha de acesso ou abertura de fechadura utilizada no aparelho telefônico, ambas habilitadas nas respectivas programações.

1. Com a tela do módulo interno desligada, pressione a tecla **☎-1** por três segundos. Será emitido um bipe de confirmação;

2. Pressione **cam 1** + **cam 1**. A tecla piscará, juntamente com as teclas e .
3. Pressione por três segundos para apagar a senha do módulo interno; ou
4. Pressione por três segundos para restaurar a senha de acesso para 1234.

**Obs.:** » Não é necessário pressionar a tecla para encerrar/confirmar a programação.

- » Caso não seja acionada a combinação correta ou nenhuma tecla seja pressionada por 30 segundos, será emitido um bipe de erro, retornando para a configuração anterior.
- » A tecla **sigla-me** cancela a programação em qualquer momento e retorna à configuração anterior.

### 10.3. Programação de desligamento das chamadas

Este procedimento define o tempo máximo de conversa entre módulo interno e externo, o mesmo tempo máximo utilizado para conversas com telefone. Pode-se escolher entre quatro opções:

1. Com a tela do módulo interno desligada, pressione a tecla por três segundos. Será emitido um bipe de confirmação;
2. Digite **cam 1** + **cam 2**. A tecla piscará, juntamente com as teclas e .
3. Para selecionar o tempo, deve-se pressionar:
  - » A tecla **cam 1** para 1 minuto.
  - » A tecla **cam 2** para 2 minutos.
  - » A tecla **cam 3** para 3 minutos.
  - » A tecla **cam 4** para 4 minutos.A tecla correspondente ficará acesa.
4. Pressione a tecla para encerrar/confirmar. Nesse momento, as teclas , e param de piscar e um bipe de confirmação será emitido.

**Obs.:** » Caso não seja acionada a combinação correta ou nenhuma tecla seja pressionada por 30 segundos, será emitido um bipe de erro e retorna-se para a configuração anterior.

- » A tecla **sigla-me** cancela a programação em qualquer momento e retorna à configuração anterior.

### 10.4. Programação de tempo de retardo para indicação de porta aberta

Este procedimento define o tempo de retardo para indicação de que a porta foi aberta, quando configurada a função de sensor de porta aberta.

1. Com a tela do módulo interna desligada, pressione a tecla por três segundos. Será emitido um bipe de confirmação;
2. Digite **cam 1** + **cam 3**. A tecla piscará, juntamente com as teclas e .
3. Para selecionar o tempo de retardo, deve-se pressionar:
  - » A tecla **cam 1** para indicação imediata (padrão de fábrica).
  - » A tecla **cam 2** para indicação após 30 segundos.
  - » A tecla **cam 3** para indicação após 1 minuto.
  - » A tecla **cam 4** para indicação após 2 minutos.A tecla correspondente ficará acesa.
4. Pressione a tecla para encerrar. Nesse momento, as teclas , e param de piscar e um bipe de confirmação será emitido.

**Obs.:** caso não seja acionada nenhuma tecla por 30 segundos, será emitido um bipe de erro e retorna-se para a configuração anterior.

### 10.5. Programação do número de toques da campanha

Este procedimento define o número de chamadas que o porteiro irá enviar para o acionamento da campanha.

1. Com a tela do módulo interno desligada, pressione a tecla por três segundos. Será emitido um bipe de confirmação;
2. Digite **cam 1** + **cam 4**. A tecla piscará, juntamente com as teclas e .
3. Para selecionar o número de toques, deve-se pressionar:
  - » A tecla **cam 1**, para 1 toque.
  - » A tecla **cam 2**, para 3 toques.

- » A tecla **cam 3**, para 5 toques.
- » A tecla **cam 4**, para 20 toques (padrão de fábrica).

Após a seleção da opção desejada, a tecla correspondente permanecerá acesa.

4. Pressione a tecla **↻** para encerrar/confirmar. Nesse momento, as teclas **↻**, **⏪** e **⏩** param de piscar e um bipe de confirmação será emitido.

**Obs.:** caso não seja acionada nenhuma tecla por 30 segundos, será emitido um bipe de erro e retorna-se para a configuração anterior.

### Atenção:

- » Quando instalados dois módulos internos, é necessário que ambos estejam configurados com o mesmo número de toques de campainha.
- » Quando habilitada a função *Siga-me*, deve-se programar os dois módulos internos com a opção de 20 toques de campainha.

## 10.6. Programação de atendimento automático via telefone

Esta função realiza de forma rápida a comunicação com o módulo externo, bastando gerar uma ligação para o videoporteiro. Habilitada esta função, é possível comunicar-se com o ambiente externo tendo acesso ao acionamento das fechaduras. Para habilitar esta função, siga o procedimento:

- » Com a tela do módulo interno desligada, pressione a tecla **⏪** por três segundos. Será emitido um bipe de confirmação;
- » Digite **cam 2**. A tecla **↻** piscará, juntamente com as teclas **⏪** e **⏩**;
- » Digite **cam 1**. A tecla **cam 1** ficará ligada, indicando que o atendimento automático foi selecionado;
- » Pressione a tecla **↻** para encerrar. Neste momento, as teclas **↻**, **⏪** e **⏩** param de piscar e um bipe de confirmação será emitido.

**Obs.:** o aparelho vem de fábrica com o atendimento automático desabilitado.

## 10.7. Desabilitar o atendimento automático

1. Com a tela do módulo interna desligada, pressione a tecla **⏪** por três segundos. Será emitido um bipe de confirmação;
2. Digite **cam 2**. A tecla **↻** piscará, juntamente com as teclas **⏪** e **⏩**;
3. Digite **cam 1**. A tecla **cam 1** ficará ligada, indicando que o atendimento automático foi selecionado;
4. Pressione a tecla **↻** para encerrar/confirmar. Neste momento, as teclas **↻**, **⏪** e **⏩** param de piscar e um bipe de confirmação será emitido.

**Obs.:** caso não seja acionada nenhuma tecla por 30 segundos, será emitido um bipe de erro e retorna-se para a configuração anterior.

## 10.8. Habilitar a entrada de Vídeo 4 como saída de vídeo

Esta função permite que as imagens mostradas no módulo interno possam ser divididas e integradas com outros dispositivos, como monitores de vídeo e aparelhos de TV, inclusive para a gravação dos sinais do videoporteiro em DVRs.

Para programá-las, siga o procedimento:

1. Com a tela do monitor desligada, pressione a tecla **⏪** por três segundos. Será emitido um bipe de confirmação;
2. Pressione **cam 2**. A tecla **↻** piscará, juntamente com as teclas **⏪** e **⏩**;
3. Pressione a tecla **cam 2** para habilitar o sinal de Vídeo 4 como saída. A tecla **cam 2** ficará acesa;
4. Pressione a tecla **↻** para encerrar/confirmar. As teclas **↻**, **⏪** e **⏩** param de piscar e será emitido um bipe de confirmação.

**Obs.:** VÍDEO4 vem de fábrica como entrada de vídeo.

## 10.9. Desabilitar Vídeo 4 como saída de vídeo

1. Com a tela do monitor desligada, pressione a tecla **⏪** por três segundos. Será emitido um bipe de confirmação;
2. Digite **cam 2**. A tecla **↻** piscará, juntamente com as teclas **⏪** e **⏩**;
3. Digite **cam 2**. A tecla **cam 2** irá desligar, indicando que Vídeo 4 foi desabilitada como saída de vídeo;
4. Pressione a tecla **↻** para encerrar/confirmar. As teclas **↻**, **⏪** e **⏩** param de piscar e será emitido um bipe de confirmação.

## 11. Instalação Siga-me

Para a utilização da função *Siga-me*, basta a instalação de uma linha telefônica/ramal de PABX na posição *linha tel* do monitor IV 7000 HS. Após a instalação, siga os passos abaixo para realizar a programação da função.

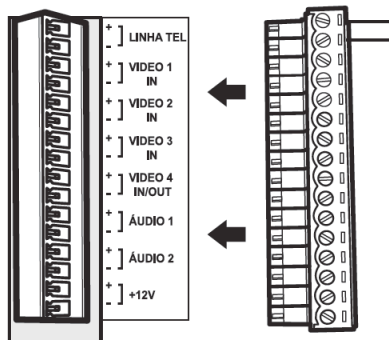

Módulo interno

## 12. Programação da linha telefônica/ramal PABX (centrais telefônicas)

O videoporteiro IV 7000 HS pode ser conectado a uma linha telefônica, via PABX (centrais telefônicas), para o uso da função *Siga-me*, possibilitando o atendimento remoto do visitante e o acionamento das fechaduras FA e FB (fechaduras e acionamento de contato seco).

### Atenção:

- » Verifique se a linha telefônica/ramal PABX (centrais telefônicas) permite sinalização DTMF.

Faça uma ligação para a linha telefônica/ramal PABX (central telefônica) instalada(o) no videoporteiro. Por exemplo, se você ligou a linha 3222-5050 na posição *linha\_tel*, faça uma ligação para esse mesmo número para iniciar a programação. Ao receber o sinal de chamada, a tecla do monitor piscará;

1. Pressione a tecla por três segundos para atender a ligação. Será emitido um tom de confirmação no telefone;
2. Digite \*1234 (senha de acesso com quatro dígitos padrão de fábrica). Será emitido um tom de confirmação no telefone ou um tom de erro, caso essa não seja a senha correta;
3. Digite \*1 + número (até 20 dígitos) + \*, onde número é o número do telefone para o qual será desviada a chamada. Será emitido um tom de confirmação dessa programação;
4. Digite \*4N\*, onde N é o número de toques da campanha do videoporteiro para posteriormente chamar o telefone programado, que vai de 1 a 9 (padrão de fábrica: 5). Será emitido um tom de confirmação dessa programação;
5. Digite a tecla # do telefone para sair da programação;
6. A ligação será finalizada.

### Atenção:

- » Verifique se sua operadora disponibiliza comunicação DTMF para o correto funcionamento da função Siga-me.
- » Para mais informações referentes a instalação e programações da função Siga-me, consulte o manual completo no site [www.intelbras.com.br](http://www.intelbras.com.br).

## 13. Habilitar a função Siga-me

---

Uma vez programadas as opções descritas em programação, é necessário habilitá-las no módulo interno para o funcionamento. Para habilitar, pressione a tecla **siga-me** por três segundos. Um bipe de confirmação será emitido e a tecla ficará acesa.

Para desabilitar, pressione a tecla **siga-me** por três segundos. A tecla irá desligar, indicando que a função foi desabilitada.

---

### Atenção:

- » Quando instalados dois módulos internos, certifique-se de que o módulo no qual não foi instalada a linha telefônica esteja configurado com o número de toques igual a 20 e com a programação do tempo de conversação (desligamento das chamadas) para 4 minutos. Para mais detalhes referentes a estas programações, verifique o item *Programações avançadas* neste manual.
  - » Quando o Siga-me for configurado para realizar uma chamada para celular, e esta ligação não for atendida ou o celular estiver fora de área, será enviado uma mensagem da operadora para o módulo externo que seu celular esta fora de área ou desligado.
- 

## 14. Reset geral

---

Utilizado para restaurar e desfazer todas as programações, retornando-as para o padrão de fábrica. Também restaura as senhas para os valores-padrão.

1. Com a tela do módulo interno desligada, pressione a tecla **0-2** por três segundos. Será emitido um bipe de confirmação e todas as teclas piscarão;
2. Pressione a sequência **cam 4** + **cam 3** + **cam 2** + **cam 1** + **cam 1** + **cam 2** + **cam 3** + **cam 4** ;
3. Todas as teclas ficam apagadas e as configurações retornarão para o padrão de fábrica.

**Obs.:** para mais informações referentes à instalação e/ou programação do produto, consulte o manual do usuário no site [www.intelbras.com.br](http://www.intelbras.com.br).

---

## 15. Dúvidas frequentes

---

| Dúvida  | Causa e solução   |
|---|---|
| O monitor não mostra nenhuma imagem                           | Verifique se: <ul style="list-style-type: none"><li>» Ambos os módulos estão ligados à rede elétrica.</li><li>» O ajuste de brilho do produto está devidamente configurado.</li><li>» As conexões do vídeo, entre os módulos interno e externo, estão ligadas corretamente. Verifique a polaridade das conexões.</li></ul>                                      |
| A imagem do monitor apresenta ruído                           | Verifique se: <ul style="list-style-type: none"><li>» O cabo utilizado está de acordo com o especificado/indicado no manual.</li><li>» A instalação está de acordo com o especificado/indicado no manual, não contendo outras instalações na mesma tubulação, com cabos de alta tensão, rede e outros equipamentos elétricos que possam causar ruído.</li></ul> |
| Função siga-me não funciona                                   | Verifique se: <ul style="list-style-type: none"><li>» A conexão da linha telefônica está funcionando.</li><li>» O segundo módulo interno está configurado para 4 minutos de tempo de conversação e 20 toques de campainha.</li></ul>  |
| Não consigo realizar o acionamento das fechaduras remotamente | Verifique se: <ul style="list-style-type: none"><li>» sua linha telefônica/PABX permite sinalização DTMF.</li></ul>   |

---



# Gabarito de furação

O gabarito de furação aumenta a precisão na hora de instalar os parafusos. Utilize-o para garantir maior precisão na instalação.

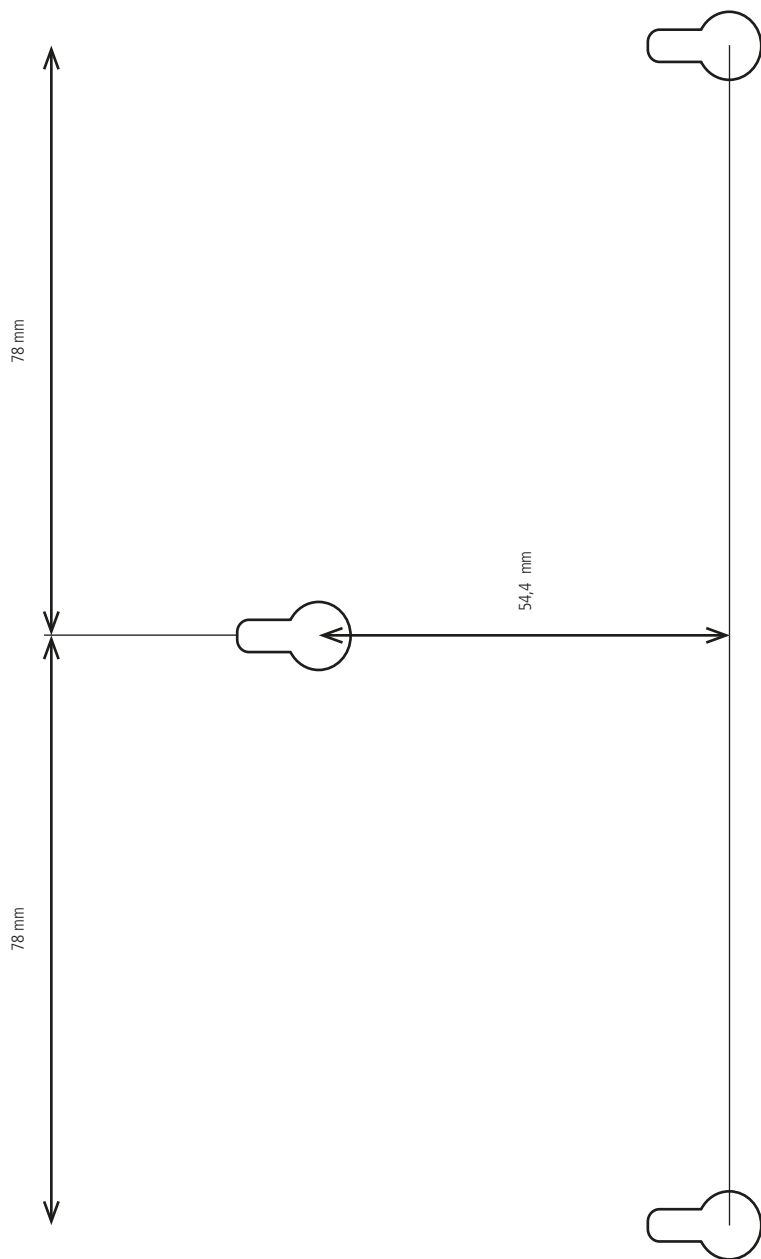

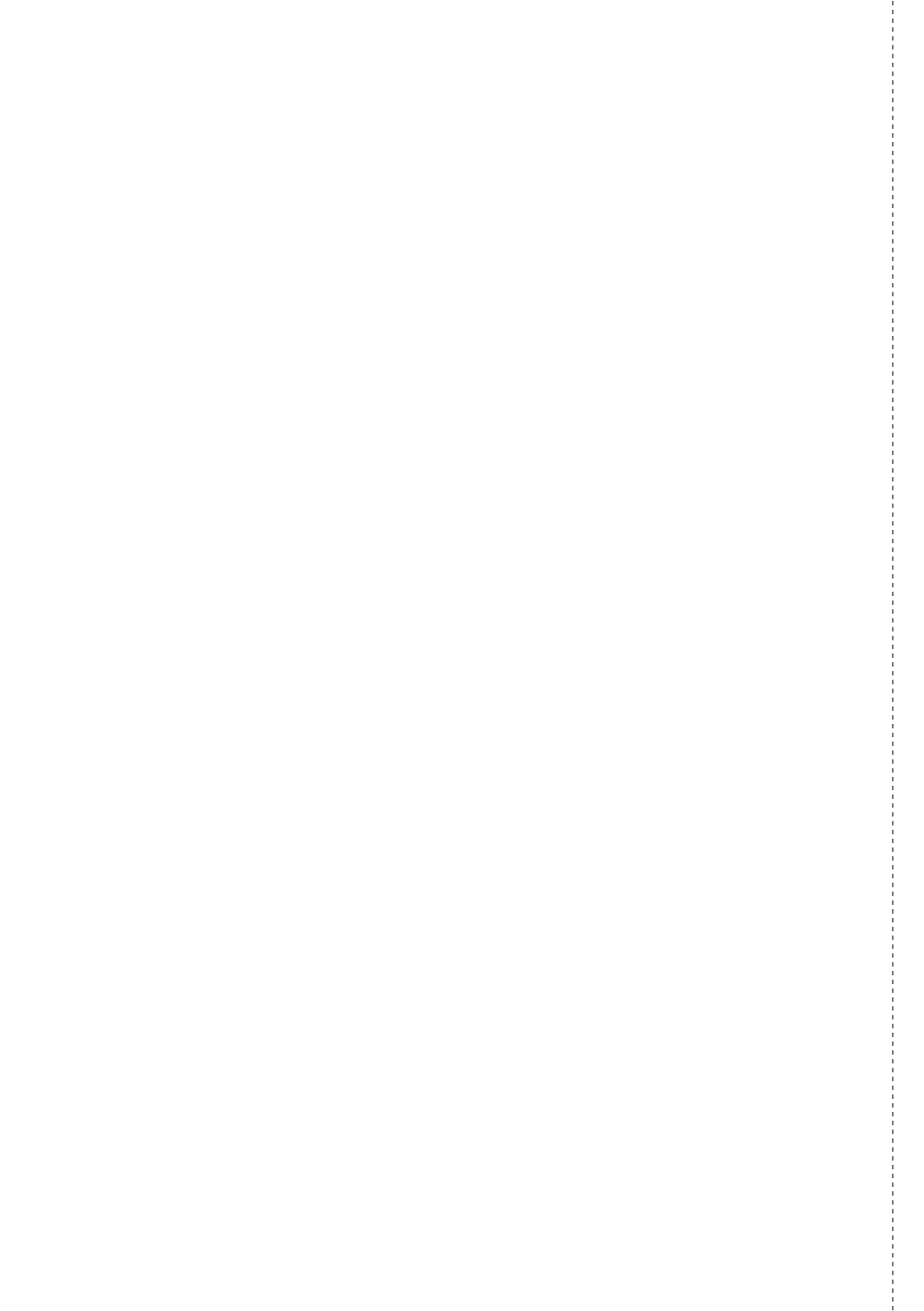

# Termo de garantia

---

Fica expresso que esta garantia contratual é conferida mediante as seguintes condições:

---

Nome do cliente:

Assinatura do cliente:

Nº da nota fiscal:

Data da compra:

Modelo:

Nº de série:

Revendedor:

---

1. Todas as partes, peças e componentes do produto são garantidos contra eventuais defeitos de fabricação que porventura venham a apresentar, pelo prazo de 1 (um) ano, sendo este prazo de 3 (três) meses de garantia legal mais 9 (nove) meses de garantia contratual, contado a partir da data de entrega do produto ao Senhor Consumidor, conforme consta na nota fiscal de compra do produto, que é parte integrante deste Termo em todo território nacional. Esta garantia contratual implica na troca gratuita das partes, peças e componentes que apresentarem defeito de fabricação, além da mão de obra utilizada nesse reparo. Caso não seja constatado defeito de fabricação, e sim defeito(s) proveniente(s) de uso inadequado, o Senhor Consumidor arcará com estas despesas.
2. Constatado o defeito, o Senhor Consumidor deverá imediatamente comunicar-se com o Serviço Autorizado mais próximo que consta na relação oferecida pelo fabricante - somente estes estão autorizados a examinar e sanar o defeito durante o prazo de garantia aqui previsto. Se isto não for respeitado esta garantia perderá sua validade, pois o produto terá sido violado.
3. Na eventualidade de o Senhor Consumidor solicitar o atendimento domiciliar, deverá encaminhar-se ao Serviço Autorizado mais próximo para consulta da taxa de visita técnica. Caso seja constatada a necessidade da retirada do produto, as despesas decorrentes, transporte, segurança de ida e volta do produto, ficam sob a responsabilidade do Senhor Consumidor.
4. A garantia perderá totalmente sua validade se ocorrer qualquer das hipóteses a seguir: a) se o defeito não for de fabricação, mas sim, ter sido causado pelo Senhor Consumidor ou terceiros estranhos ao fabricante; b) se os danos ao produto forem oriundos de acidentes, sinistros, agentes da natureza (raios, inundações, desabamentos, etc.), umidade, tensão na rede elétrica (sobretensão provocada por acidentes ou flutuações excessivas na rede), instalação/uso em desacordo com o Manual do Usuário ou decorrente do desgaste natural das partes, peças e componentes; c) se o produto tiver sofrido influência de natureza química, eletromagnética, elétrica ou animal (insetos, etc.); d) se o número de série do produto tiver sido adulterado ou rasurado; e) se o aparelho tiver sido violado.

Sendo estas condições deste Termo de Garantia complementar, a Intelbras S/A reserva-se o direito de alterar as características gerais, técnicas e estéticas de seus produtos sem aviso prévio.

O processo de fabricação deste produto não é coberto pelos requisitos da ISO 14001.

Todas as imagens deste manual são ilustrativas.

**PRODUZIDO NO  
POLO INDUSTRIAL  
DE MANAUS**



CONHEÇA A AMAZÔNIA

# intelbras

---



*fale com a gente*

**Suporte a clientes:** (48) 2106 0006

**Fórum:** [forum.intelbras.com.br](http://forum.intelbras.com.br)

**Suporte via chat e e-mail:** [intelbras.com.br/suporte-tecnico](http://intelbras.com.br/suporte-tecnico)

**SAC:** 0800 7042767

**Onde comprar? Quem instala?:** 0800 7245115

Produzido por: Intelbras S/A – Indústria de Telecomunicação Eletrônica Brasileira  
Av. Tefé, 3105 – Japiim – Manaus/AM – 69078-000  
[www.intelbras.com.br](http://www.intelbras.com.br)

01.17  
Indústria brasileira