

# intelbras

---

Guia de instalação

**IV 7010 HS**

# intelbras

## IV 7010 HS

### Videoproteiro

Parabéns, você acaba de adquirir um produto com a qualidade e segurança Intelbras.

O videoproteiro IV 7010 HS possui capacidade para até quatro canais de vídeo. Com isso, é possível posicionar as câmeras de forma a ampliar a visão da área externa, permitindo a visualização de até quatro ambientes distintos. O módulo interno de 7", com display TFT LCD com proporção de 16:9 (mesma das telas de cinema), permite a visualização das imagens em ângulos de até 70° sem distorção de cores.

O videoproteiro permite inúmeras configurações, inclusive conectá-lo com centrais de alarme, DVRs (gravadores digitais de vídeo) e PABX (central telefônica). Os LEDs infravermelhos possibilitam a captação de imagens mesmo em ambientes sem iluminação, e cada módulo externo possui duas saídas para fechaduras.

# Índice

1. Especificações técnicas	5
1.1. Módulo interno	5
1.2. Módulo externo	5
2. Características	5
3. Acessórios	6
4. Produto	6
4.1. Módulo interno	6
4.2. Módulo externo	8
5. Fixação	10
5.1. Módulo interno	10
5.2. Módulo externo	11
6. Instalação	13
6.1. Cabeamento	13
6.2. Instalação de áudio e vídeo	14
6.3. Alimentação	15
6.4. Instalação de fechadura	17
6.5. Instalação com câmeras extras	18
6.6. Configuração do módulo externo através das chaves S1 e S2	20
6.7. Configuração através do jumper JP1	20
6.8. Operação	21
7. Programações menu Ajustar	21
7.1. Ajuste de brilho	21
7.2. Ajuste da cor	21
7.3. Ajuste da recepção do viva-voz ou ajuste do volume da campainha	22
7.4. Modo Não perturbe	22
8. Programações básicas	22
8.1. Modo sequenciamento das câmeras	22
8.2. Desabilitar o modo de sequenciamento das câmeras	23
8.3. Tempo de exibição no modo de sequenciamento	23
8.4. Volume da campainha	23
8.5. Tipos de campainha	23
9. Programações avançadas	24
9.1. Senha interna de acionamento das fechaduras	24
9.2. Apagar/cancelar senha interna de abertura de fechadura, restaurar senha de acesso do telefone e senha de abertura de fechadura por telefone	24
9.3. Programação de desligamento das chamadas	25
9.4. Programação de tempo de retardo para indicação de porta aberta	25
9.5. Programação do número de toques da campainha	25
9.6. Programação de atendimento automático via telefone	26
9.7. Desabilitar o atendimento automático	26
9.8. Habilitar a entrada Vídeo 4 como saída de vídeo	26
9.9. Desabilitar Vídeo 4 como saída de vídeo	26

10. Instalação Siga-me	27
11. Programação da função Siga-me	27
12. Habilitar o Siga-me	28
13. Acionamento das fechaduras via Siga-me	28
14. Reset geral	28
15. Dúvidas frequentes	28
Gabarito de furação	29
Termo de garantia	31

# 1. Especificações técnicas

---

## 1.1. Módulo interno

Item	Descrição
Tecnologia do display	TFT – LCD widescreen
Tamanho da tela	7"
Formato da tela	16:9
Resolução	800 (H) × 480 (H) RGB
Contraste	400:1
Brilho	200 cd/m <sup>2</sup>
Ângulo de visão	70°
Dimensões (L × A × P)	26,19 × 18,81 × 6,06 cm
Tensão de operação	Rede 90 a 240 Vac (automática) ou fonte externa de 12 Vdc/1 A
Frequência de operação	50/60 Hz
Temperatura de operação	-10 °C a 50 °C
Consumo	5 W (em uso)
Peso	658 g

## 1.2. Módulo externo

Item	Descrição
Câmera	Pinhole 1/4"
Lente	3,7 mm
Resolução horizontal	580 linhas
Ângulo de abertura da câmera	92° diagonal
Iluminação mínima - modo colorido	1,5 lx
Iluminação mínima - modo P&B	0,2 lx
LEDs infravermelhos	2
Abertura	Fechadura elétrica: 12 V/1 A Acionamento relé NA/NF (portão de garagem): 24 V/1 A
Tensão de operação	Rede 90 a 240 Vac (automática) ou fonte externa de 12 Vdc/1 A
Frequência de operação	50/60 Hz
Temperatura de operação	-10 °C a 50 °C
Dimensões (L × A × P)	10,7 × 16 × 5 cm
Consumo	4 W (em uso)
Peso	273 g

## 2. Características

---

- » Permite visualizar até quatro câmeras (1 do produto e até 3 câmeras adicionais).
- » Função *Siga-me*: encaminha a chamada para um telefone e aciona as fechaduras remotamente.
- » Abre até duas fechaduras: elétrica e portão de garagem.
- » Saída de vídeo para televisores e gravadores de imagens (DVRs).
- » Imagens 24 horas por dia na tela.
- » Uso em parede.
- » Aviso sonoro de portão aberto.
- » Interface com gravadores digitais de vídeo (DVRs), televisores, PABX (central telefônica) e centrais de alarme.<sup>1</sup>
- » Visualização das imagens em modo *Sequência* e *Temporizado*, ou seja, é possível programar quais câmeras aparecerão no monitor e por quanto tempo.
- » Função *Não perturbe*: é possível configurar o produto para não tocar a campainha por determinado período.
- » Evita a abertura acidental das fechaduras: mediante senha pré-configurada no módulo interno.
- » Quatro tipos de toques de campainha e quatro opções de volume.
- » LEDs infravermelhos no módulo externo para melhorar a visão noturna.
- » Ajuste vertical do ângulo da câmera.
- » Acionamento de fechadura por botoeira.

» Função *Tamper*, quando o módulo externo for violado (retirada da tampa frontal) o videoporteiro irá emitir um alarme sonoro.<sup>2</sup>

<sup>1</sup> O videoporteiro permite integração com DVRs que possuam conexão analógica, não sendo possível a integração com dispositivos com tecnologia HDCVI, HDTVI ou AHD.

<sup>2</sup> O módulo externo só emitirá sinal sonoro de violação após transcorrer 5 minutos do fechamento da tampa frontal.

## 3. Acessórios

O videoporteiro pode ser instalado com diversos equipamentos do mercado.

- » Extensão de áudio: modelo IV 7000 EA Intelbras.
- » Extensão de vídeo: modelos IV 7000 HS IN, IV 7000 HF IN e IV 4000 HS IN Intelbras.
- » Módulo externo: modelos IV 7000 e IV 7000 ME Intelbras.
- » Centrais de alarme.
- » Centrais de PABX (central telefônica).
- » Câmeras de vídeo analógicas.
- » Fechaduras elétricas.
- » Fechadura-eletrôimã (alimentada via fonte carregadora).
- » Automatizadores de portão.
- » Gravadores digitais de vídeo (DVR) com conexões de sinal de vídeo composto.<sup>1</sup>
- » Televisores.

Confira no site da Intelbras os produtos e modelos ideais para a sua necessidade.

<sup>1</sup> O videoporteiro permite integração com DVRs que possuam conexão analógica, não sendo possível a integração com dispositivos com tecnologia HDCVI, HDTVI ou AHD.

## 4. Produto

### 4.1. Módulo interno

#### Vista frontal

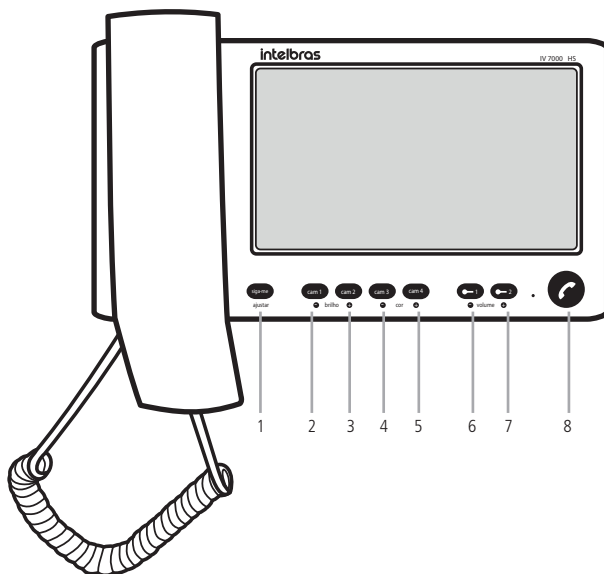

Vista frontal

1. Tecla *Siga-me/Ajustar*

2. Tecla *Câmara 1/Ajuste brilho -*

3. Tecla *Câmara 2/Ajuste brilho +*

4. Tecla *Câmara 3/Ajuste cor -*

5. Tecla *Câmara 4/Ajuste cor +*

6. Tecla *Fechadura 1/Ajuste volume -*

7. Tecla *Fechadura 2/Ajuste volume +*

8. Tecla *Viva-voz/Não perturbe*

### Vista posterior (aberto)

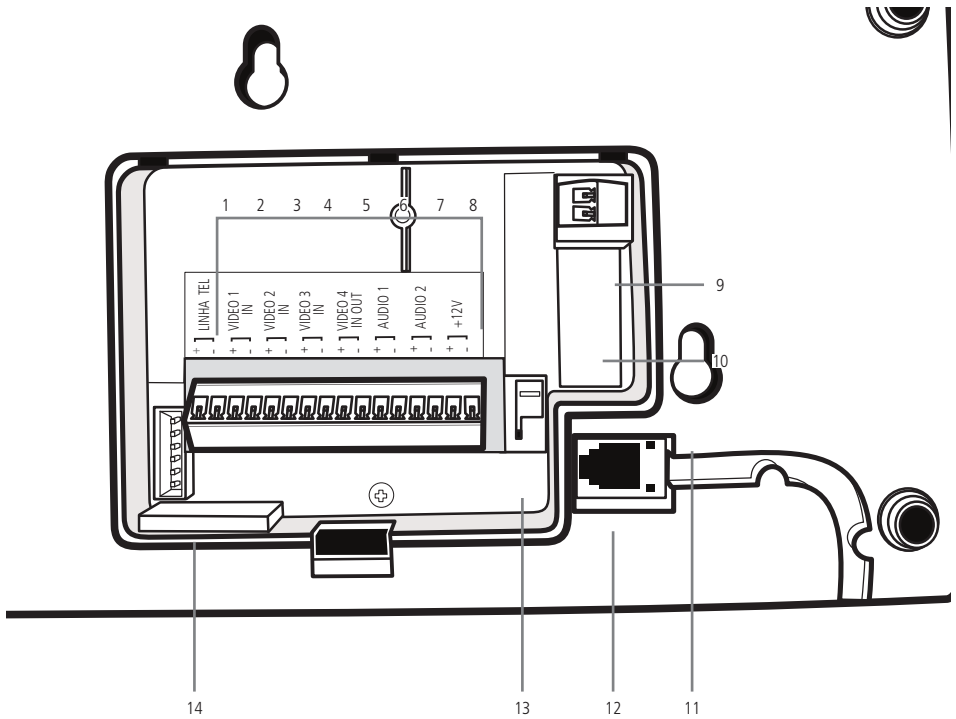

Vista posterior

1. Entrada para linha telefônica

2. Entrada de vídeo do porteiro externo 1

3. Entrada de vídeo do porteiro externo 2/câmara 2

4. Entrada de vídeo da câmara 3

5. Entrada/saída de vídeo da câmara 4

6. Áudio do porteiro externo 1

7. Áudio do porteiro externo 2

8. Entrada para fonte externa (12 Vdc/1 A)

9. Entrada para rede elétrica (90 a 240 Vac)

10. Fusível 250 V/ 500 mA

11. Furo de fixação

12. Conexão monofone

13. Aterramento

14. Conector gravação de software

## 4.2. Módulo externo

### Vista frontal

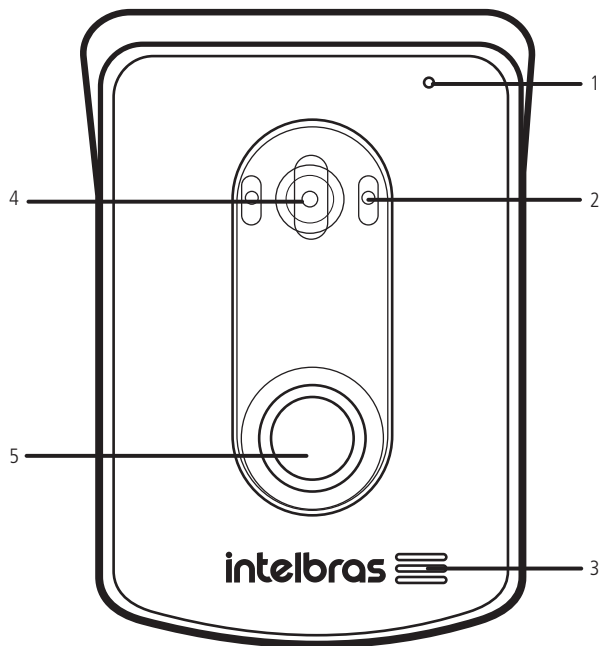

1. Microfone
2. LEDs infravermelhos
3. Alto-falante
4. Câmera
5. Tecla *Chamar*

Vista frontal

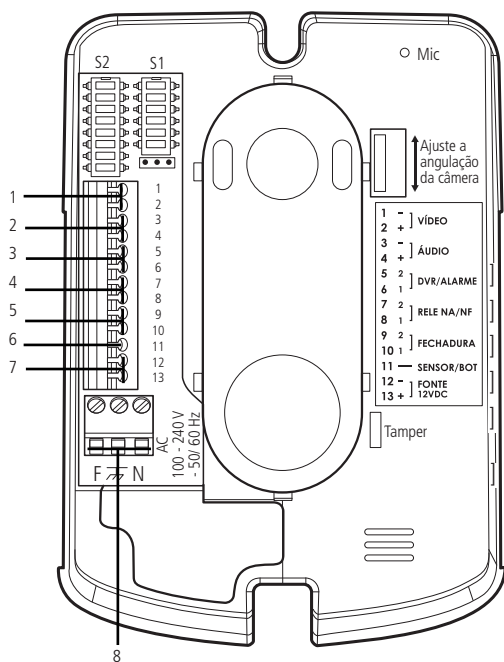

1. Saída de vídeo
2. Entrada/saída de áudio
3. Função *Alarme*/função *DVR*
4. Conexão para portão de garagem
5. Conexão para fechadura elétrica
6. Sensor de porta aberta/botoeira
7. Entrada de fonte externa (12 Vdc/ 1 A)
8. Entrada para a rede elétrica (100 a 240 Vac)



## 5. Fixação

Ao realizar a fixação/instalação do produto na parede, verifique a altura ideal para a visualização da imagem de acordo com a sua necessidade, certificando-se de que essa instalação não prejudique a comunicação do produto. A altura média de instalação do módulo interno é de 160 cm.

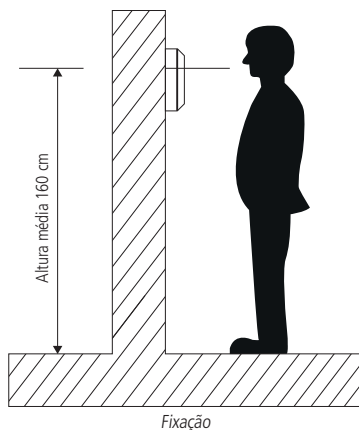

**Atenção:** evite a passagem do cabo em tubulações onde já existam outros tipos de cabo, como rede elétrica, internet, CFTV, cerca elétrica, etc. Dê preferência para tubulações exclusivas para os cabos do videoporteiro.

### 5.1. Módulo interno

#### Instalação na parede

Utilize o gabarito para realizar as furações. As buchas que acompanham o produto possuem 6 mm de diâmetro.

1. Após retirar a tampa de proteção traseira, conecte os cabos e recoloca a tampa. Encaixe o módulo interno nos parafusos fixados na parede;

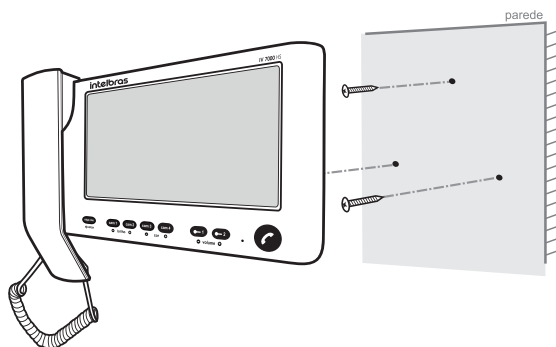

2. Desloque o módulo interno para baixo até encaixar.

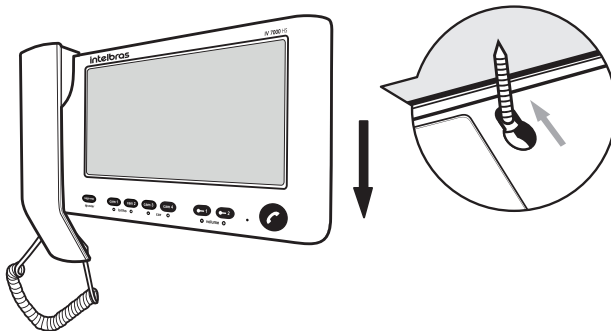

## 5.2. Módulo externo

### Instalação na parede

1. Retire a tampa frontal do produto, para isso utilize uma chave Philips para remover o parafuso da parte inferior;

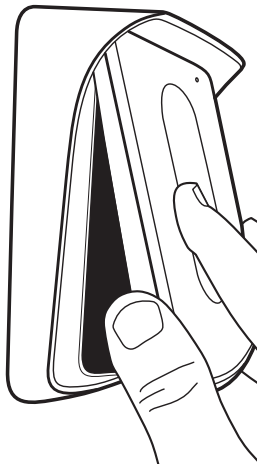

2. Apoie o produto no local de instalação e, com o auxílio de um lápis ou caneta, marque o local onde será feita a furação para fixação do produto;

3. Insira todos os cabos de instalação pela passagem de cabos da tampa posterior do produto, que será parafusada no local da instalação;

4. Parafuse a base no local escolhido para a instalação.

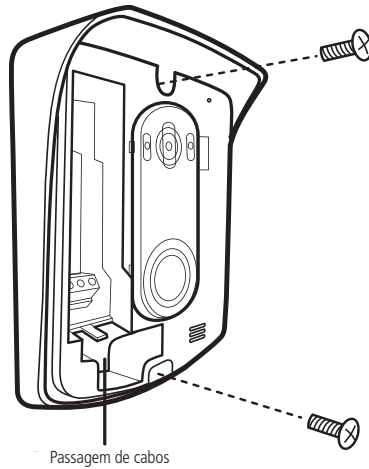

### Instalação em caixa 4x2

1. Retire o espelho da caixa 4x2 e fixe o parafuso superior na caixa;
2. Insira todos os cabos de instalação pela passagem de cabos da tampa posterior do produto, que será parafusada no local da instalação;
3. Posicione o produto de forma que a posição central de fixação encaixe no parafuso. Em seguida, desloque o módulo externo para baixo até encaixar e fixe o parafuso inferior para finalizar a instalação;

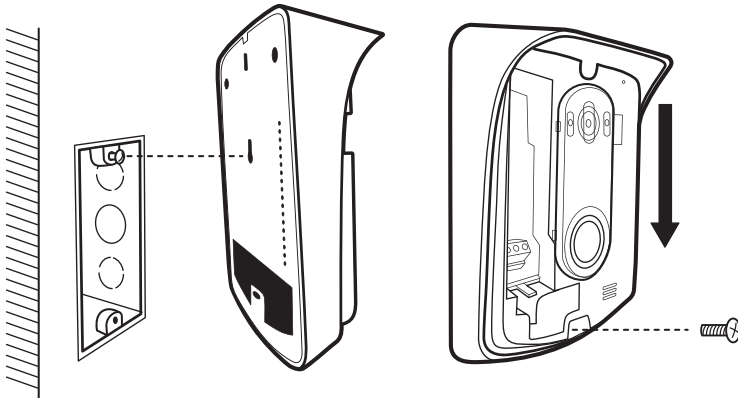

4. Instale os cabos nos conectores do módulo externo. Para mais detalhes, ver seção 6.2. *Instalação de áudio e vídeo*;
5. Certifique-se de que todos os cabos utilizados na instalação estejam devidamente presos ao conector;
6. Configure o produto e ajuste o ângulo da câmera de acordo com a necessidade;
7. Segure a tampa de maneira inclinada até encaixar a parte superior do produto, empurre a parte inferior até encaixar;

8. Finalize a instalação fechando o último parafuso do produto no local indicado na figura a seguir:



## 6. Instalação

### 6.1. Cabeamento

#### Instalação em até 100 metros

A instalação do cabo entre o módulo interno e o módulo externo deve ter no máximo 100 m de comprimento utilizando apenas 4 fios. Conforme a imagem a seguir, interligue o par de fios do áudio (áudio + e áudio -) e o par de fios do vídeo (vídeo + e vídeo -) entre os módulos interno e externo. Certifique-se de que a polaridade esteja correta.

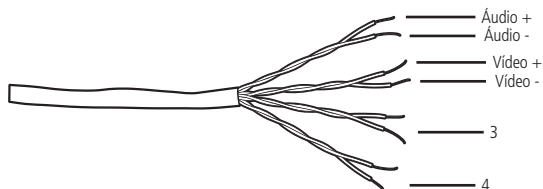

Instalação até 100 metros com cabo UTP

**Obs.:** caso não instale alguma câmera adicional, os pares de fio 3 e 4 não terão função na instalação do produto.

**Atenção:** » A utilização do cabo ideal irá garantir o funcionamento do produto. Para instalação desse videoporteiro recomenda-se o uso de cabos homologados pela Anatel do tipo UTP CAT4 ou CAT5 utilizados em instalações de rede. Como referência, um cabo homologado deve ter uma impedância de, aproximadamente, 10  $\Omega$  a cada 100 metros de cabo. Um exemplo de cabo validado nos testes do produto é o cabo da marca Furukawa®.

- » A instalação entre o módulo externo e o último módulo interno não deve ultrapassar a distância máxima de 100 metros, de forma a garantir a qualidade do funcionamento do produto.
- » Quando instalados 2 módulos externos utilize um cabo exclusivo para os canais de áudio e outro cabo exclusivo para os canais de vídeo, mantendo-os isolados.

#### Entre o módulo interno e a câmera extra

Utilize cabo com bitola de no máximo 1,5 mm<sup>2</sup>, preferencialmente cabo UTP. Na extremidade da câmera utilize um balun para filtro de linha.

#### Entre módulo externo e fechaduras

Recomenda-se um cabo de bitola 1,5 mm<sup>2</sup> com distância máxima de instalação de 50 m do módulo externo.

## Instalação botoeira

Recomenda-se a instalação de botoeira com cabo de bitola mínima de 1,0 mm<sup>2</sup> instalado a uma distância máxima de 100 m.

## Rede AC (100–240 Vac)

Instale a rede elétrica utilizando um cabo com bitola máxima de 2,5 mm<sup>2</sup> para o módulo externo e um cabo com bitola máxima de 1,5 mm<sup>2</sup> para o módulo interno.

**Atenção:** realize a passagem dos cabos de instalação em tubulações exclusivas para o videoporteiro, isso evita que outros dispositivos gerem ruídos prejudicando a qualidade de áudio e vídeo. Utilize cabos de rede UTP homologados pela Anatel para a instalação. A correta instalação do produto evita que a qualidade de seu funcionamento seja prejudicada.

**Obs.:** a alimentação dos módulos internos e externos é individual.

## 6.2. Instalação de áudio e vídeo

A instalação mais simples do sistema do videoporteiro IV 7010 HS consiste em conectar um monitor IV 7000 HS a um porteiro IV 7000 ME, conforme a figura a seguir:

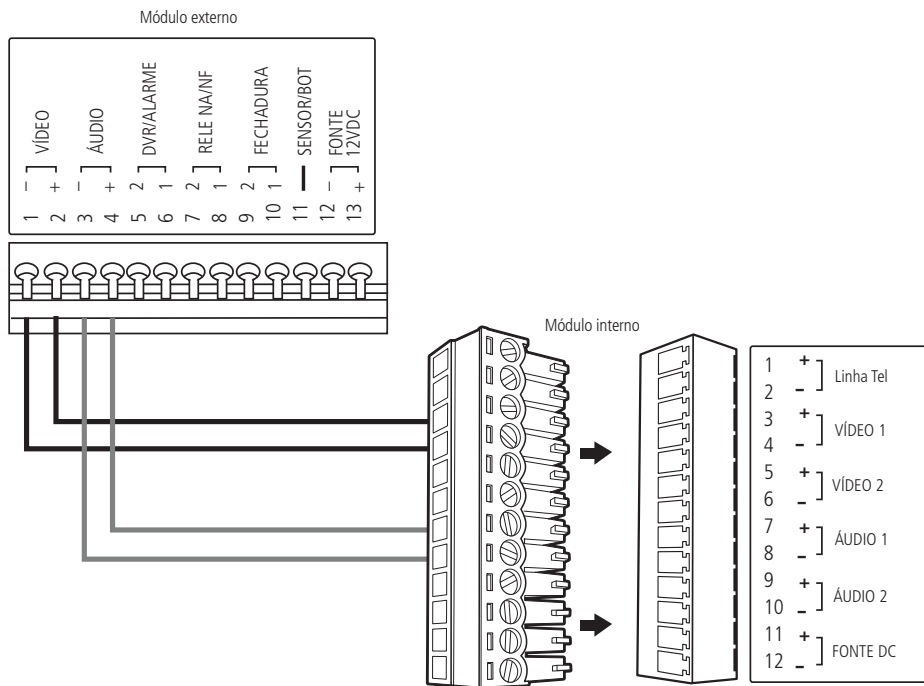

Instalação de áudio e vídeo

**Obs.:** retire o conector com o auxílio de uma chave de fenda.

- » Áudio: ligue os pontos +Áudio 1 e -Áudio 1 do módulo interno nos pontos +Áudio e -Áudio do módulo externo, respeitando as polaridades.
- » Vídeo: ligue os pontos +Vídeo 1 e -Vídeo 1 do módulo interno nos pontos +Vídeo e -Vídeo do módulo externo, respeitando as polaridades.

O videoporteiro IV 7010 HS permite a instalação de até 2 extensões de vídeo e três extensões de áudio IV 7000 EA. Para instalação das extensões, consulte o manual do usuário no site [www.intelbras.com.br](http://www.intelbras.com.br).

**Atenção:** » Evite choque elétrico, certifique-se de que a rede elétrica esteja desenergizada durante a instalação.

- » Cada módulo necessita ser alimentado com rede AC ou fonte externa DC individualmente.
- » O alarme de violação do módulo externo (Tamper) só será acionado após transcorrer 5 minutos do fechamento da tampa frontal do módulo externo, ou seja, durante a instalação o alarme não irá soar.

**Obs.:** para toda conexão deve-se verificar a polaridade do áudio e vídeo.

### 6.3. Alimentação

#### Alimentação com rede elétrica AC

Diretamente com a tensão AC da rede elétrica (100–240 Vac) conectada aos bornes do conector AC de cada módulo.

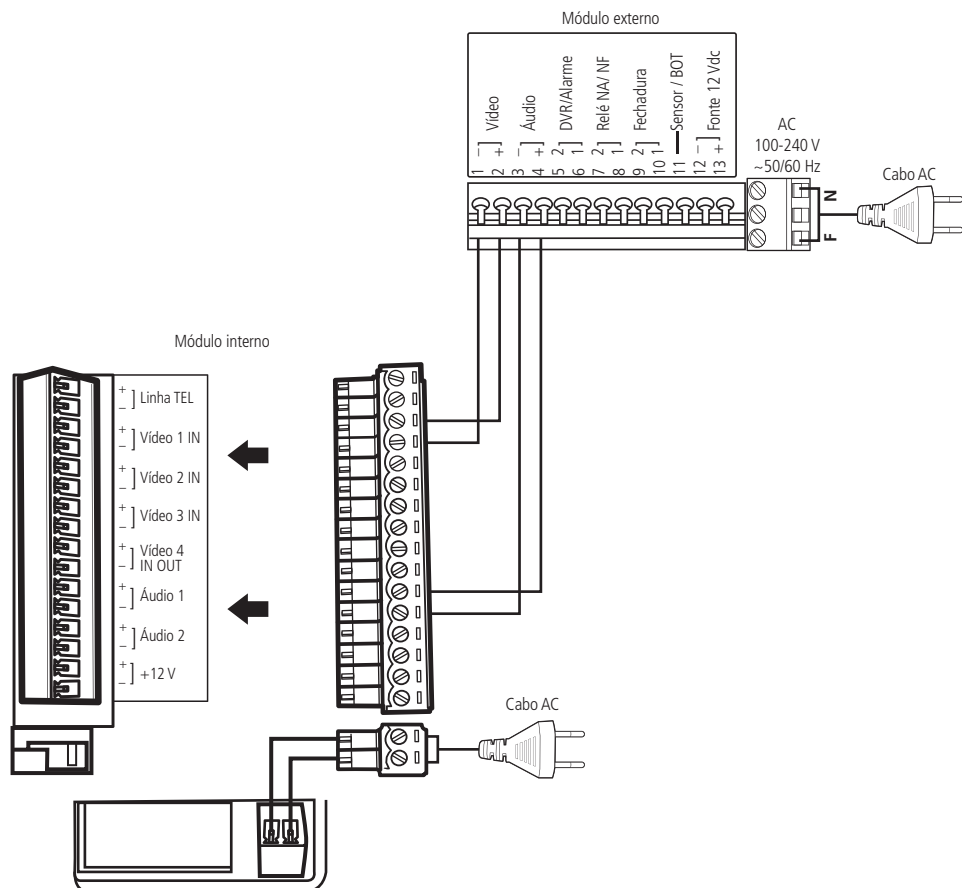

Instalação básica em AC

**Atenção:** as fontes externas DC, o cabo para ligação em AC e o cabo UTP não acompanham o produto.

### Alimentação com fonte externa DC

Alimentação realizada com fonte externa de 12 Vdc/1 A.

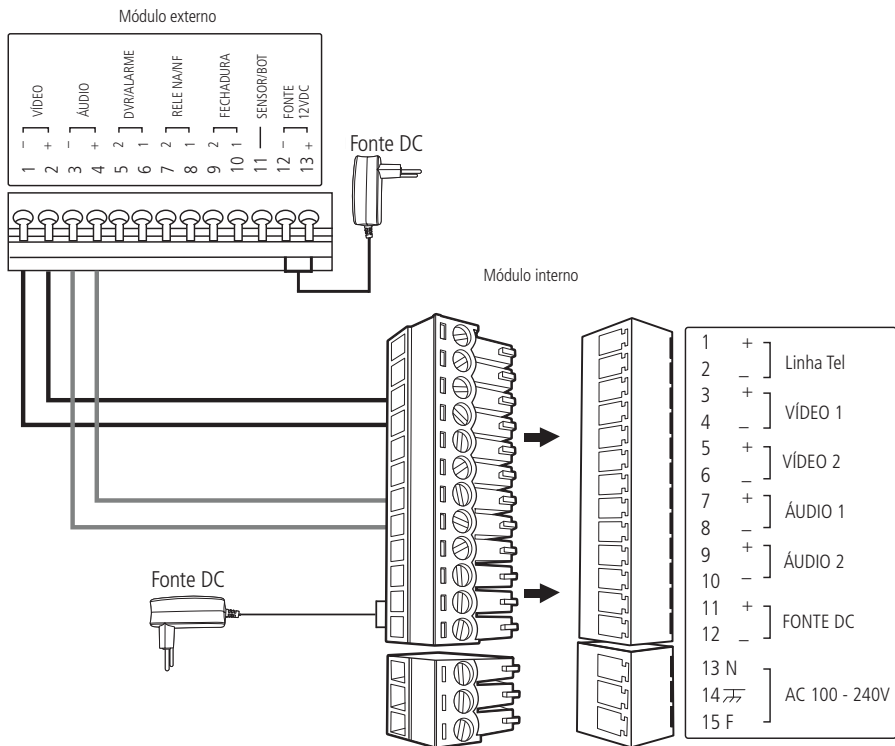

Instalação básica em DC

**Atenção:** as fontes externas DC e o cabo UTP não acompanham o produto.

## 6.4. Instalação de fechadura

» **Fechadura 1 (fechadura elétrica):** acionamento de fechaduras, travas ou fechos elétricos de 12 V até 15 W. Se desejar é possível instalar uma botoeira.

Para habilitar o uso da botoeira posicione a chave 7 do S2 na posição *On* (verifique a configuração no item 6.7. *Configuração do módulo externo através das chaves S1 e S2* deste guia).

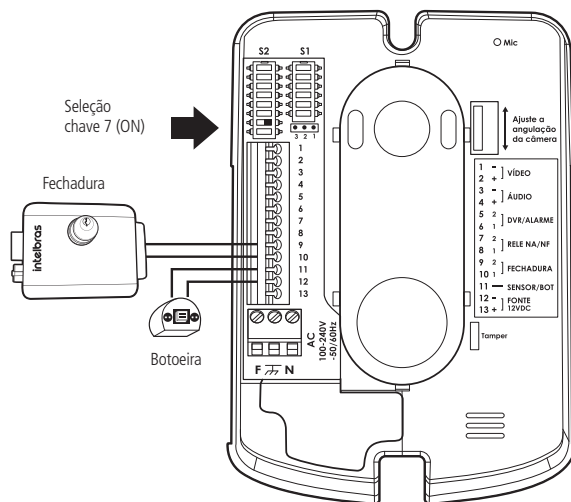

Instalação de fechadura 1

Recomenda-se bitola de 1,5 mm<sup>2</sup> para distâncias de até 50 m entre a fechadura e o módulo externo.

» **Fechadura 2 (portão de garagem):** utilizada para acionamento de portão de garagem ou fechadura magnética (via fonte carregadora). Essa entrada é configurada no jumper JP1 como Normalmente Aberta NA (posição do jumper 1 e 2 – padrão de fábrica) e Normalmente Fechada NF (posição do jumper 2 e 3).

**Obs.:** opcionalmente, pode-se instalar uma botoeira em paralelo com a saída FB.

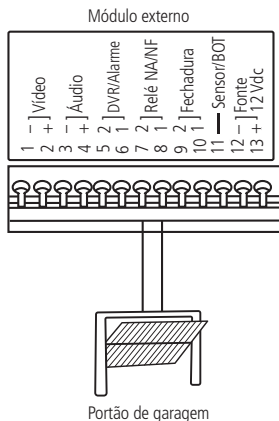

Instalação do portão de garagem

**Obs.:** os dois pares de fios que são conectados nos contatos 7 e 8 do módulo externo devem ser ligados nos contatos de botoeira da interface do portão de garagem.



## 6.5. Instalação com câmeras extras

Ao instalar uma câmera extra na posição *Cam 2*, instale com um cabo par trançado, preferencialmente cabo UTP, e instale um balun passivo junto à câmera para evitar ruídos na imagem.

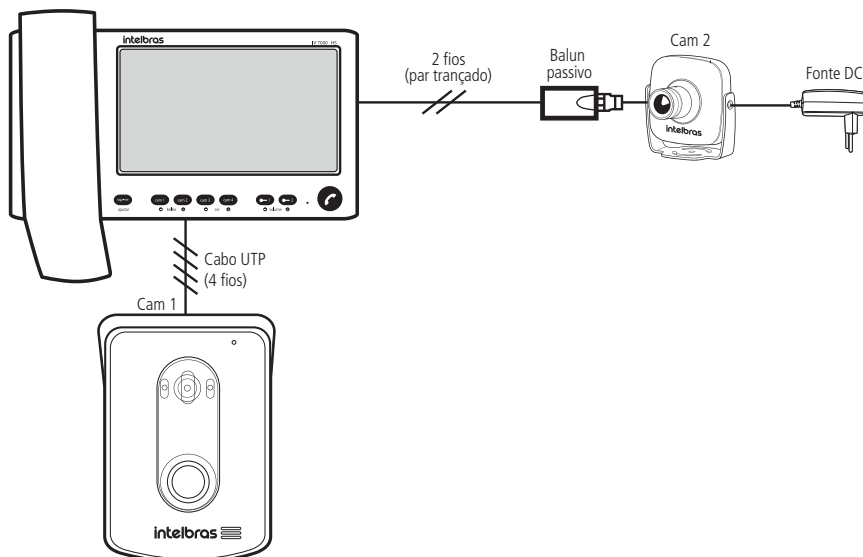

Instalação de uma câmera extra

**Obs.:** não é necessário instalar um balun passivo junto ao módulo interno na posição *Cam 2*, pois o produto já possui um balun nessa posição.

Quando optar por instalar câmeras extras nas posições 3 e/ou 4, faça a instalação com cabo par trançado, preferencialmente cabos UTP homologados pela Anatel, ou cabo coaxial. A imagem a seguir ilustra a instalação da câmera 3 com cabo de par trançado e a câmera 4 com cabo coaxial.

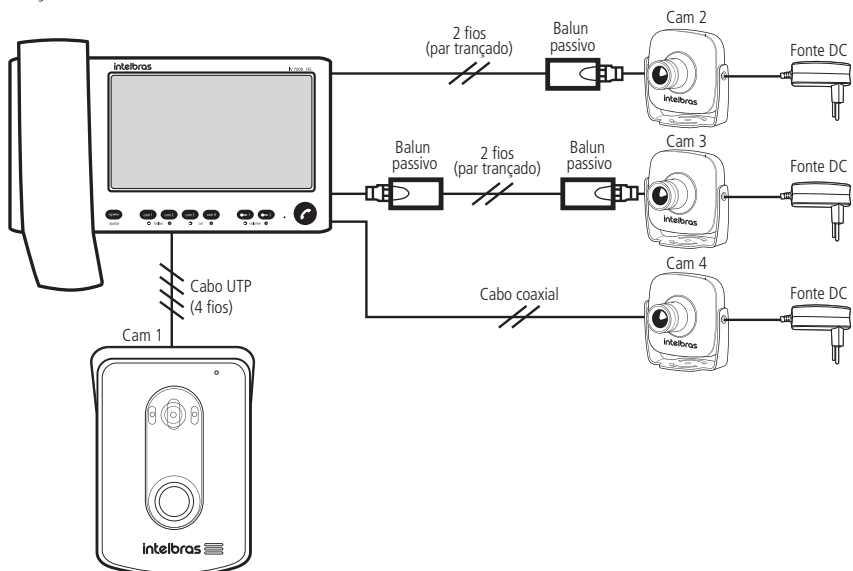

Instalação com câmeras extras

**Obs.:** ao utilizar cabo UTP para a conexão das câmeras, opte por baluns para filtro de vídeo. As fontes externas DC e os cabos de instalação não acompanham o produto.

### Utilização de fechadura 2 (contato seco) para acionamento de fechadura elétrica

Outra facilidade é a possibilidade de ligação de uma segunda fechadura elétrica acionada pelo contato do relé (NA/NF). Sempre que realizar esse tipo de instalação, coloque o pino 6 da chave 2 na posição ON e o jumper JP1 na posição 1-2 (NA – Normalmente Aberto), conforme a imagem a seguir.

**Atenção:** a fonte externa utilizada neste cenário pode ser de 12 Vdc ou 12 Vac. Observe a especificação da fechadura para a escolha da fonte, garantindo que ela possa suprir a corrente da fechadura.

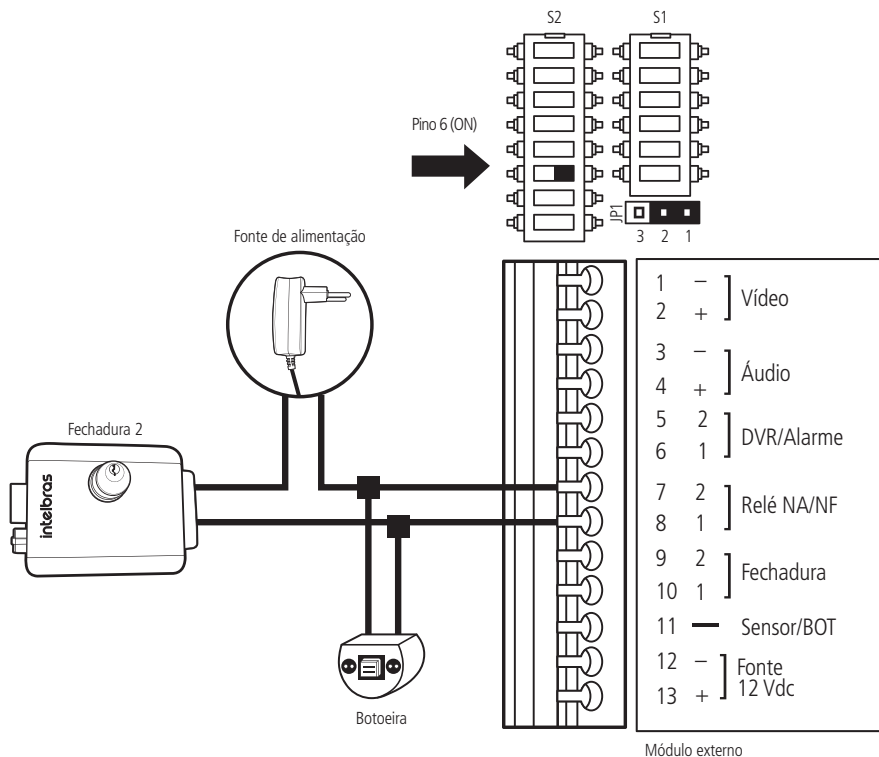

Utilização de fechadura 2

**Obs.:** opcionalmente pode-se instalar uma botoeira em paralelo, conforme indicado, com a saída relé NA/NF.

### 6.6. Instalação de sensor de porta aberta

Para maior segurança/comodidade, é possível a instalação de um sensor de abertura de porta, do tipo NF (Normalmente Fechado), para indicação de porta aberta. Uma vez que a porta esteja aberta, o módulo externo passará a se comunicar com o módulo interno, emitindo um alarme e informando o status de porta aberta para o usuário.

#### Instalação

Para instalar o sensor de abertura, conecte os fios do sensor na entrada *Sensor / Bot e Áudio +* do módulo externo (pinos 4 e 11) e mova o pino 8 da chave S2 para a posição ON (ligado).

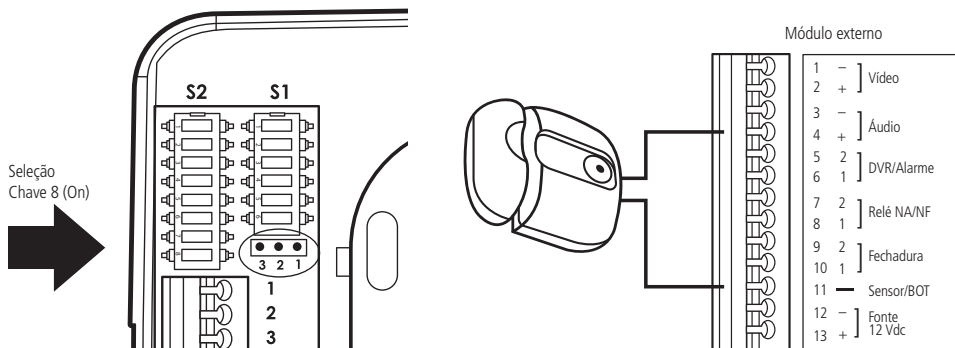

Instalação do sensor

**Obs.:** para maior comodidade, é possível configurar o tempo de espera para disparo do alarme de indicação de porta aberta. Para configurar essa facilidade verifique o item 9.4. Programação de tempo de retardo para indicação de porta aberta deste manual.

### 6.7. Configuração do módulo externo através das chaves S1 e S2

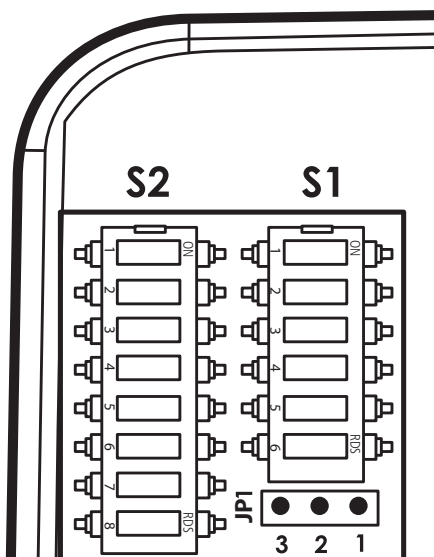

#### Chave S1

1. Ajuste de áudio TX
2. Ajuste de áudio TX
3. Ajuste de áudio RX
4. Ajuste de áudio RX
5. Prioridade de transmissão
6. Liga/desliga LED da tecla

#### Chave S2

1. Função DVR
2. Função DVR
3. Função Alarme
4. Função Alarme
5. Tempo de acionamento da fechadura 1
6. Tempo de acionamento da fechadura 2
7. Botoeira
8. Sensor de porta aberta

## 6.8. Configuração através do jumper JP1

- » **Posição 1 e 2:** NA - Contato seco Normalmente Aberto (padrão de fábrica).
- » **Posição 2 e 3:** NF - Contato seco Normalmente Fechado.

Pino		Configuração do módulo externo através da chave S1
1 e 2	Volume TX	Volume máximo: pinos 1 e 2 abertos (Off) - padrão de fábrica
		Volume médio-alto: pino 1 fechado (On) e 2 aberto (Off)
		Volume médio-baixo: pino 1 aberto (Off) e 2 fechado (On)
		Volume baixo: pinos 1 e 2 fechados (On)
3 e 4	Volume RX	Volume baixo: pinos 3 e 4 abertos (Off)
		Volume médio-baixo: pino 3 fechado (On) e pino 4 aberto (Off)
		Volume médio-alto: pino 3 aberto (Off) e pino 4 fechado (On) - padrão de fábrica
5	Nível de prioridade de TX e RX	Volume máximo: pinos 3 e 4 fechados (On)
6	Habilita/desabilita LED do teclado do módulo externo	Fechado (On): dá prioridade para a transmissão. Para ambientes com pouco ruído
		Aberto (Off): dá prioridade para a recepção. Para ambientes com muito ruído (padrão de fábrica)
6		Aberto (Off): LED teclado aceso com baixa intensidade durante o modo de stand by
		Fechado (On): LED teclado apagado durante o modo de stand by

Pino		Configuração do módulo externo através da chave S2
1 e 2	Configuração da saída Aux (DVR)	DVR: chaves 1 e 2 fechadas (On) e chaves 3 e 4 abertas (Off)
3 e 4	Configuração da saída Aux (alarme)	Alarme: chaves 3 e 4 fechadas (On) e chaves 1 e 2 abertas (Off)
5	Modificação do tempo de acionamento da fechadura	Aberta (Off): tempo = 1 segundo (padrão de fábrica)
		Fechada (On): tempo = 3 segundos
6	Modificação do tempo de acionamento do contato seco	Aberta (Off): tempo = 0,5 segundo (padrão de fábrica)
		Fechada (On): tempo = 5 segundos
7	Função botoeira	Aberta (Off): não funciona botoeira
		Fechada (On): possibilita a instalação de botoeira para acionamento da fechadura elétrica
8	Função sensor de porta aberta	Aberta (Off): desligada (não aciona alarme)
		Fechada (On): aciona o alarme

## 6.9. Operação

A comunicação entre o módulo interno e o externo ocorre conforme descrito a seguir:



O visitante pressiona a tecla do módulo externo



O módulo interno emitirá o som de chama e a imagem do visitante será exibida no monitor

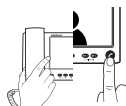

Faça o atendimento via monofone ou pressione a tecla principal para iniciar a conversa via viva-voz



Para abrir a fechadura (ex.: portão individual) ou (ex.: portão de garagem), pressione a tecla correspondente

## 7. Programações menu Ajustar

Através do menu *Ajustar*, é possível configurar o brilho, a cor, o volume de recepção do áudio do viva-voz e o volume da campainha, além de habilitar/desabilitar o modo *Não perturbe*. Para tanto, siga o procedimento:

1. Entre no menu *Ajustar* pressionando a tecla **sigame**. A tecla ficará piscando e as teclas **cam 1**, **cam 2**, **cam 3**, **cam 4**, **←1**, **←2** e **↻** ficarão ligadas;
2. Pressione as teclas de ajuste de acordo com as necessidades:
  - » **cam 1** e **cam 2**: utilizadas para o ajuste do brilho da imagem.
  - » **cam 3** e **cam 4**: utilizadas para o ajuste da cor da imagem.
  - » **←1** e **←2**: utilizadas para o ajuste do volume da recepção de áudio do viva-voz ou do volume da campainha.
  - » **↻**: habilita ou desabilita o modo *Não perturbe*.

### 7.1. Ajuste de brilho

Dentro do menu *Ajustar*, pressione gradativamente a tecla **cam 1** para diminuir o brilho ou a tecla **cam 2** para aumentar o brilho (- *Brilho* +). Ao final da excursão do ajuste do brilho, será emitida uma sinalização indicando o limiar do ajuste.

### 7.2. Ajuste da cor

Dentro do menu *Ajustar*, pressione gradativamente a tecla **cam 3** para diminuir a cor ou a tecla **cam 4** para aumentar a cor (- *Cor* +). Ao final da excursão do ajuste da cor, será emitida uma sinalização indicando o limiar do ajuste.

### 7.3. Ajuste da recepção do viva-voz ou ajuste do volume da campainha

- » Quando estiver em conversação, pressione gradativamente a tecla **←1** para diminuir o volume ou a tecla **←2** para aumentar o volume da recepção do viva-voz (- *Vol* +). Ao final do ajuste da recepção de áudio do viva-voz, será emitida uma sinalização indicando o limiar do ajuste.
- » Quando não estiver em conversação, pressione gradativamente a tecla **←1** para diminuir o volume ou a tecla **←2** para aumentar o volume da campainha (- *Vol* +). Ao final da excursão do ajuste do volume da campainha, será emitida uma sinalização indicando o limiar do ajuste.

**Obs.:** o volume de recepção do viva-voz e o volume da campainha têm o ajuste máximo como padrão de fábrica.

### 7.4. Modo Não perturbe

A função *Não perturbe* permite que o usuário não seja incomodado por um intervalo de aproximadamente 6 horas.

Para habilitar o modo *Não perturbe*, siga o procedimento:

1. Dentro do menu *Ajustar*, pressione a tecla **↻** por dois segundos. Será emitido um bipe de confirmação. Confirme a programação pressionando a tecla **sigame**;
2. Quando habilitada, a tecla **↻** permanecerá ligada;
3. Para desabilitar a função, acesse o menu *Ajustar* e pressione a tecla **↻** por três segundos. Será emitido um bipe de confirmação, indicando que a função *Não perturbe* foi desabilitada;
4. Para confirmar os ajustes e sair do modo *Ajustar*, pressione a tecla **sigame**.

**Atenção:** ao habilitar a função *Não perturbe*, o produto não emitirá sons da campainha por aproximadamente seis horas. O produto sairá do modo *Não perturbe* nas seguintes situações:

- » Se o usuário entrar no modo *Não perturbe* e desabilitar a função, pressionando a tecla **↻** por dois segundos.
- » Aproximadamente seis horas após habilitado o modo *Não perturbe*.
- » Se o usuário realizar o atendimento de uma chamada gerada por um visitante.
- » Se o usuário gerar uma chamada do módulo interno para o externo.







## 8. Programações básicas

As programações básicas são as mais usuais e são acessíveis de forma mais rápida e direta nas teclas **cam 1**, **cam 2**, **cam 3** ou **cam 4**. Para programar, deve-se pressionar a tecla correspondente por 3 segundos e é possível realizar as seguintes programações:

- » **cam 1**: escolha das câmeras da função sequencial.
- » **cam 2**: tempo de exibição das câmeras na função sequencial.
- » **cam 3**: volume da campainha.
- » **cam 4**: tipo de campainha.

### 8.1. Modo sequenciamento das câmeras







O videoporteiro IV 7010 HS pode exibir em sua tela imagens das câmeras a ele conectadas de forma automática e sequencial ou até mesmo exibir uma imagem constantemente. Para programar e habilitar o modo de sequenciamento das câmeras, siga o procedimento:

1. Pressione a tecla **cam 1** por três segundos. Será emitido um bipe de confirmação e a tecla  piscará, juntamente com as teclas  e .
2. Escolha as imagens a serem exibidas pressionando as teclas **cam 1**, **cam 2**, **cam 3** ou **cam 4**. As teclas acesas indicam que as imagens estão selecionadas;
3. Pressione a tecla  para encerrar/confirmar. As teclas ,  e  param de piscar e será emitido um bipe de confirmação.

Caso não seja acionada nenhuma tecla por 30 segundos, será emitido um bipe de erro e retorna-se à configuração anterior. Pode-se programar apenas uma câmera no modo sequencial. Dessa forma, será exibida somente essa imagem, sem cortes.

**Obs.:** para visualizar mais de uma imagem na tela ao mesmo tempo, é necessário usar integração com DVR.



### 8.2. Desabilitar o modo de sequenciamento das câmeras

1. Pressione a tecla **cam 1** por três segundos. Será emitido um bipe de confirmação e a tecla  piscará, juntamente com as teclas  e .
2. Pressione as teclas **cam 1**, **cam 2**, **cam 3** e **cam 4** até que todas estejam apagadas;
3. Pressione a tecla  para encerrar/confirmar. As teclas ,  e  irão parar de piscar e um bipe de confirmação será emitido.





Caso não seja acionada nenhuma tecla por 30 segundos, será emitido um bipe de erro e retorna-se para a configuração anterior.

### 8.3. Tempo de exibição no modo de sequenciamento

É possível configurar o tempo de exibição das câmeras para a função de sequenciamento. O tempo programado será o tempo de exibição das câmeras programadas para o sequenciamento. Para isso, siga o procedimento:

1. Pressione a tecla **cam 2** por três segundos. Será emitido um bipe de confirmação e a tecla  irá começar a piscar, juntamente com os as teclas  e .
2. Pressione a tecla correspondente ao tempo necessário:
  - » **4 segundos:** pressione a tecla **cam 1**.
  - » **6 segundos:** pressione a tecla **cam 2**.
  - » **8 segundos:** pressione a tecla **cam 3**.
  - » **10 segundos:** pressione a tecla **cam 4**.

A tecla correspondente ao tempo selecionado ficará acesa.

3. Pressione a tecla  para encerrar/confirmar o modo de programação do tempo de exibição. As teclas ,  e  param de piscar e será emitido um bipe de confirmação.

Caso não seja acionada nenhuma tecla por 30 segundos, será emitido um bipe de erro e se sairá automaticamente desta configuração. Nessa condição, a configuração anterior será mantida.

## 8.4. Volume da campanha

Para escolher um dos quatro níveis de campanha para o módulo interno, siga o procedimento:

1. Pressione a tecla **cam 3** por três segundos. Será emitido um bipe de confirmação e a tecla **☎** piscará, juntamente com as teclas **☎-1** e **☎-2**;
2. Para selecionar o volume da campanha, deve-se pressionar:
  - » **cam 1** para volume baixo.
  - » **cam 2** para volume médio-baixo.
  - » **cam 3** para volume médio-alto; ou
  - » **cam 4** para volume alto.

A cada tecla pressionada, você ouvirá o volume da campanha com o volume correspondente. A tecla correspondente à campanha selecionada ficará acesa.

3. Para encerrar/confirmar o modo de programação volume da campanha, pressione a tecla **☎**. As teclas **☎**, **☎-1** e **☎-2** param de piscar e um bipe de confirmação será emitido.

Caso não seja acionada nenhuma tecla por 30 segundos, será emitido um bipe de erro e retorna-se para a configuração anterior.

## 8.5. Tipos de campanha

Para escolher um dos tipos de campanha, siga o procedimento:

1. Com a tela do módulo interno desligada, pressione a tecla **cam 4** por três segundos. Será emitido um bipe de confirmação e a tecla **☎** piscará, juntamente com as teclas **☎-1** e **☎-2**.
2. Para selecionar uma campanha de toque interno, deve-se pressionar:
  - » **cam 1** para campanha 1.
  - » **cam 2** para campanha 2.
  - » **cam 3** para campanha 3, ou
  - » **cam 4** para campanha 4.

A cada tecla pressionada, você ouvirá o tom da campanha correspondente.

A tecla correspondente à campanha selecionada ficará acesa.

3. Para encerrar/confirmar o modo de programação do tipo de campanha, pressione a tecla **☎**. As teclas **☎**, **☎-1** e **☎-2** param de piscar e um bipe de confirmação será emitido.

Caso não seja acionada nenhuma tecla por 30 segundos, será emitido um bipe de erro e retorna-se para a configuração anterior.

# 9. Programações avançadas

As programações avançadas são menos usuais e são acessadas através de um código de programação. Para programar, deve-se pressionar a tecla correspondente por três segundos. É possível programar as seguintes funções:

- » **☎-1 (3 segundos) + cam 1 + cam 1**: senha para a abertura da fechadura via teclado do módulo interno.
- » **☎-1 (3 segundos) + cam 1 + cam 2**: tempo de desligamento das chamadas.
- » **☎-1 (3 segundos) + cam 1 + cam 3**: tempo de retardo para indicação de porta aberta.
- » **☎-1 (3 segundos) + cam 1 + cam 4**: números de toques da campanha.
- » **☎-1 (3 segundos) + cam 2 + cam 1**: habilita/desabilita atendimento automático pela linha telefônica.
- » **☎-1 (3 segundos) + cam 2 + cam 2**: habilita/desabilita a entrada *Vídeo 4* como saída de vídeo.

## 9.1. Senha interna de acionamento das fechaduras

Para aumentar a sua segurança, é possível incluir no módulo interno senhas para o acionamento das fechaduras do módulo externo. Essas senhas são uma combinação de quatro dígitos com as teclas **cam 1**, **cam 2**, **cam 3** e **cam 4**. Para isso, siga o procedimento:

1. Com a tela do módulo interno desligada, pressione a tecla **☎-1** por três segundos. Será emitido um bipe de confirmação;
2. Digite **cam 1 + cam 1**. A tecla **☎** piscará, juntamente com as teclas **☎-1** e **☎-2**;
3. Digite uma combinação com quatro dígitos utilizando as teclas **cam 1**, **cam 2**, **cam 3** ou **cam 4** para definir a senha;

4. Pressione a tecla para encerrar/confirmar. Neste momento, as teclas , e param de piscar e um bipe de confirmação será emitido.

Após programada, a senha estará automaticamente habilitada e será utilizada para o acionamento das duas saídas (fechadura 1 e fechadura 2). Para o acionamento, tecle a fechadura a ser aberta e em seguida tecle a senha de acionamento gravada.

**Obs.:** » *Caso não seja digitada a combinação correta ou nenhuma tecla seja pressionada por 30 segundos, será emitido um bipe de erro e retorna-se para a configuração anterior.*

» *A tecla cancela a programação em qualquer momento e retorna à configuração anterior.*

## 9.2. Apagar/cancelar senha interna de abertura de fechadura, restaurar senha de acesso do telefone e senha de abertura de fechadura por telefone

Este procedimento apaga e desabilita a senha utilizada para abrir a fechadura através do módulo interno e também restaura e desabilita a senha de acesso ou abertura de fechadura utilizada no aparelho telefônico, ambas habilitadas nas respectivas programações.

1. Com a tela do módulo interno desligada, pressione a tecla por três segundos. Será emitido um bipe de confirmação;
2. Pressione + . A tecla piscará, juntamente com as teclas e ;
3. Pressione por três segundos para apagar a senha do módulo interno; ou
4. Pressione por três segundos para restaurar a senha de acesso para 1234.

**Obs.:** » *Não é necessário pressionar a tecla para encerrar/confirmar a programação.*

» *Caso não seja acionada a combinação correta ou nenhuma tecla seja pressionada por 30 segundos, será emitido um bipe de erro, retornando para a configuração anterior.*

» *A tecla cancela a programação em qualquer momento e retorna à configuração anterior.*

## 9.3. Programação de desligamento das chamadas

Este procedimento define o tempo máximo de conversa entre módulo interno e externo, o mesmo tempo máximo utilizado para conversas com telefone. Pode-se escolher entre quatro opções:

1. Com a tela do módulo interno desligada, pressione a tecla por três segundos. Será emitido um bipe de confirmação;
2. Digite + . A tecla piscará, juntamente com as teclas e ;
3. Para selecionar o tempo, deve-se pressionar:
  - » A tecla para 1 minuto.
  - » A tecla para 2 minutos.
  - » A tecla para 3 minutos.
  - » A tecla para 4 minutos.

A tecla correspondente ficará acesa.

4. Pressione a tecla para encerrar/confirmar. Nesse momento, as teclas , e param de piscar e um bipe de confirmação será emitido.

**Obs.:** » *Caso não seja acionada a combinação correta ou nenhuma tecla seja pressionada por 30 segundos, será emitido um bipe de erro e retorna-se para a configuração anterior.*

» *A tecla cancela a programação em qualquer momento e retorna à configuração anterior.*

## 9.4. Programação de tempo de retardo para indicação de porta aberta

Este procedimento define o tempo de retardo para indicação de que a porta foi aberta, quando configurada a função de sensor de porta aberta.

1. Com a tela do módulo interna desligada, pressione a tecla por três segundos. Será emitido um bipe de confirmação;
2. Digite + . A tecla piscará, juntamente com as teclas e ;
3. Para selecionar o tempo de retardo, deve-se pressionar:
  - » A tecla para indicação imediata (padrão de fábrica).
  - » A tecla para indicação após 30 segundos.



- » A tecla **cam 3** para indicação após 1 minuto.
- » A tecla **cam 4** para indicação após 2 minutos.





A tecla correspondente ficará acesa.

4. Pressione a tecla  para encerrar. Neste momento, as teclas ,  e  param de piscar e um bipe de confirmação será emitido.

**Obs.:** caso não seja acionada nenhuma tecla por 30 segundos, será emitido um bipe de erro e retorna-se para a configuração anterior.

## 9.5. Programação do número de toques da campanha

Este procedimento define o número de chamadas que o porteiro irá enviar para o acionamento da campanha.

1. Com a tela do módulo interno desligada, pressione a tecla  por três segundos. Será emitido um bipe de confirmação;
2. Digite **cam 1** + **cam 4**. A tecla  piscará, juntamente com as teclas  e .
3. Para selecionar o número de toques, deve-se pressionar:
  - » A tecla **cam 1**, para 1 toque.
  - » A tecla **cam 2**, para 3 toques.
  - » A tecla **cam 3**, para 5 toques.
  - » A tecla **cam 4**, para 20 toques (padrão de fábrica).

Após a seleção da opção desejada, a tecla correspondente permanecerá acesa.

4. Pressione a tecla  para encerrar/confirmar. Neste momento, as teclas ,  e  param de piscar e um bipe de confirmação será emitido.









**Obs.:** caso não seja acionada nenhuma tecla por 30 segundos, será emitido um bipe de erro e retorna-se para a configuração anterior.

**Atenção:** » Quando instalados dois módulos internos, é necessário que ambos estejam configurados com o mesmo número de toques de campanha.

- » Quando habilitada a função *Siga-me*, deve-se programar os dois módulos internos com a opção de 20 toques de campanha.









## 9.6. Programação de atendimento automático via telefone

Esta função realiza de forma rápida a comunicação com o módulo externo, bastando gerar uma ligação para o videoporteiro. Habilitada esta função, é possível comunicar-se com o ambiente externo tendo acesso ao acionamento das fechaduras. Para habilitar esta função, siga o procedimento:

- » Com a tela do módulo interno desligada, pressione a tecla  por três segundos. Será emitido um bipe de confirmação;
- » Digite **cam 2**. A tecla  piscará, juntamente com as teclas  e .
- » Digite **cam 1**. A tecla **cam 1** ficará ligada, indicando que o atendimento automático foi selecionado;
- » Pressione a tecla  para encerrar. Neste momento, as teclas ,  e  param de piscar e um bipe de confirmação será emitido.

**Obs.:** o aparelho vem de fábrica com o atendimento automático desabilitado.

## 9.7. Desabilitar o atendimento automático

1. Com a tela do módulo interna desligada, pressione a tecla  por três segundos. Será emitido um bipe de confirmação;
2. Digite **cam 2**. A tecla  piscará, juntamente com as teclas  e .
3. Digite **cam 1**. A tecla **cam 1** ficará ligada, indicando que o atendimento automático foi selecionado;
4. Pressione a tecla  para encerrar/confirmar. Neste momento, as teclas ,  e  param de piscar e um bipe de confirmação será emitido.

**Obs.:** caso não seja acionada nenhuma tecla por 30 segundos, será emitido um bipe de erro e retorna-se para a configuração anterior.

## 9.8. Habilitar a entrada Vídeo 4 como saída de vídeo

Esta função permite que as imagens mostradas no módulo interno possam ser divididas e integradas com outros dispositivos, como monitores de vídeo e aparelhos de TV, inclusive para a gravação dos sinais do videoporteiro em DVRs.

Para programá-las, siga o procedimento:

1. Com a tela do monitor desligada, pressione a tecla **1** por três segundos. Será emitido um bipe de confirmação;
2. Pressione **cam 2**. A tecla **1** piscará, juntamente com as teclas **1** e **2**;
3. Pressione a tecla **cam 2** para habilitar o sinal de Vídeo 4 como saída. A tecla **cam 2** ficará acesa;
4. Pressione a tecla **1** para encerrar/confirmar. As teclas **1**, **1** e **2** param de piscar e será emitido um bipe de confirmação.

**Obs.:** Vídeo 4 vem de fábrica como entrada de vídeo.

## 9.9. Desabilitar Vídeo 4 como saída de vídeo

1. Com a tela do monitor desligada, pressione a tecla **1** por três segundos. Será emitido um bipe de confirmação;
2. Digite **cam 2**. A tecla **1** piscará, juntamente com as teclas **1** e **2**;
3. Digite **cam 2**. A tecla **cam 2** irá desligar, indicando que Vídeo 4 foi desabilitada como saída de vídeo;
4. Pressione a tecla **1** para encerrar/confirmar. As teclas **1**, **1** e **2** param de piscar e será emitido um bipe de confirmação.

# 10. Instalação Siga-me

Para a utilização da função *Siga-me*, basta a instalação de uma linha telefônica/ramal de PABX na posição *Linha tel* do monitor IV 7000 HS. Após a instalação, siga os passos abaixo para realizar a programação da função.

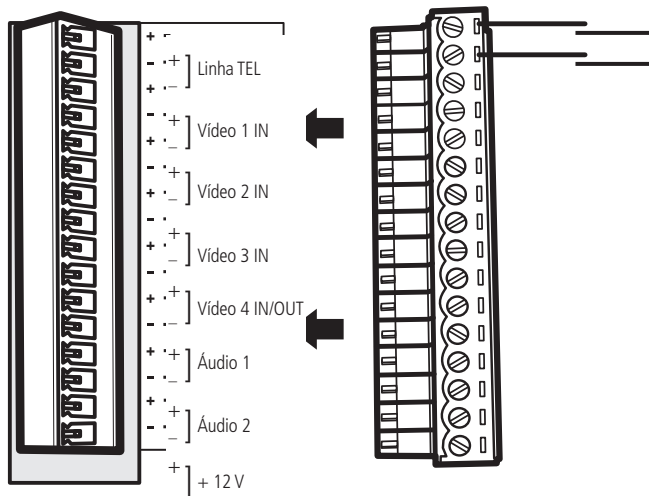

Módulo interno

## 11. Programação da função Siga-me



---

O videoporteiro pode ser conectado a uma linha telefônica/ramal PABX, para o uso da função *Siga-me*, possibilitando o atendimento remoto do visitante e o acionamento das fechaduras.

Para utilização da função *Siga-me* basta a instalação de uma linha telefônica/ramal PABX na posição *Linha tel* do módulo interno de áudio e vídeo.

**Importante:** quando for programar a função *Siga-me*, habilite o viva-voz do seu telefone. Assim, você poderá ouvir os bipes de confirmação.

Após a instalação siga os passos:

1. Faça uma ligação para a linha telefônica/ramal PABX instalado no videoporteiro. Ao receber o sinal de chamada, a tecla de atendimento  do monitor irá piscar;
2. Pressione a tecla de atendimento  por 3 segundos para atender a ligação. Serão emitidos dois bipes de confirmação no telefone;
3. Digite \*1234 (senha-padrão de fábrica). Essa senha é necessária para acessar o modo de programação do videoporteiro. Serão emitidos dois bipes de confirmação no telefone ou um bipe contínuo de erro, caso não seja a senha correta;  
**Obs.:** caso a senha tenha sido alterada deve-se utilizar a nova senha.
4. Digite: \*1 + número do telefone (poderá acrescentar até 20 dígitos) + \*. O número do telefone é o número para onde será desviada a chamada. Após programação serão emitidos dois bipes de confirmação;
5. Digite: \*4 + N + \*. O N é o número de toques para chamar entre o módulo externo e interno antes de desviar a chamada. É possível programar de 1 a 9 toques (*padrão:* 5). Após programação serão emitidos dois bipes de confirmação;
6. Pressione a tecla # do telefone para sair da programação. A ligação será finalizada.

## 12. Habilitar o Siga-me

---

Uma vez programado o *Siga-me*, é necessário habilitá-la no módulo interno para funcionamento. Para isso, pressione a tecla  por 3 segundos. Será emitido um bipe de confirmação e a tecla ficará acesa.

Para desabilitar, pressione a tecla  por 3 segundos, a tecla irá apagar indicando que a função foi desabilitada.

## 13. Acionamento das fechaduras via Siga-me

---

Após a comunicação realizada entre o videoporteiro e o telefone que recebeu a chamada, você poderá acionar as fechaduras instaladas.

- » Para acionar a *Fechadura 1* (portão social), pressione 1\*.
- » Para acionar a *Fechadura 2* (portão de garagem), pressione 2\*.

**Atenção:** » Para o perfeito funcionamento da função *Siga-me* e o acionamento das fechaduras verifique se sua operadora disponibiliza sinalização DTMF.

- » Quando instalados dois módulos internos, certifique-se de que o módulo no qual não foi instalada a linha telefônica esteja configurado com o número de toques igual a 20 e com a programação do tempo de conversação (desligamento das chamadas) para 4 minutos. Para mais detalhes referentes a essas programações, verifique o item 9. *Programações avançadas* neste manual.
- » Quando o *Siga-me* for configurado para realizar uma chamada para celular e a ligação não for atendida ou o celular estiver fora de área, será enviada uma mensagem da operadora para o módulo externo informando que o celular está fora de área ou desligado.

**Obs.:** para mais informações referentes à instalação e/ou programação do produto, consulte o manual do usuário no site [www.intelbras.com.br](http://www.intelbras.com.br).

## 14. Reset geral

---

Utilizado para restaurar e desfazer todas as programações, retornando-as para o padrão de fábrica. Também restaura as senhas para os valores-padrão.

1. Com a tela do módulo interno desligada, pressione a tecla **0-2** por três segundos. Será emitido um bipe de confirmação e todas as teclas piscarão;
2. Pressione a sequência **cam 4 + cam 3 + cam 2 + cam 1 + cam 1 + cam 2 + cam 3 + cam 4** ;
3. Todas as teclas ficam apagadas e as configurações retornarão para o padrão de fábrica.

**Obs.:** para mais informações referentes à instalação e/ou programação do produto, consulte o manual do usuário no site [www.intelbras.com.br](http://www.intelbras.com.br).

## 15. Dúvidas frequentes

---

Dúvida	Causa e solução
O monitor não mostra nenhuma imagem	Verifique se: <ul style="list-style-type: none"><li>» Ambos os módulos estão ligados à rede elétrica.</li><li>» O ajuste de brilho do produto está devidamente configurado.</li><li>» As conexões do vídeo, entre os módulos interno e externo, estão ligadas corretamente. Verifique a polaridade das conexões.</li></ul>
A imagem do monitor apresenta ruído	Verifique se: <ul style="list-style-type: none"><li>» O cabo utilizado está de acordo com o especificado/indicado no manual.</li><li>» A instalação está de acordo com o especificado/indicado no manual, não contendo outras instalações na mesma tubulação, com cabos de alta tensão, rede e outros equipamentos elétricos que possam causar ruído.</li></ul>
Função <i>Siga-me</i> não funciona	Verifique se: <ul style="list-style-type: none"><li>» A conexão da linha telefônica está funcionando.</li><li>» O segundo módulo interno está configurado para 4 minutos de tempo de conversação e 20 toques de campanha.</li></ul>
Não consigo realizar o acionamento das fechaduras remotamente	Verifique se: <ul style="list-style-type: none"><li>» sua linha telefônica/PABX permite sinalização DTMF.</li></ul>

# Gabarito de furação

Utilize o gabarito de furação para aumentar a precisão na hora de instalar os parafusos.

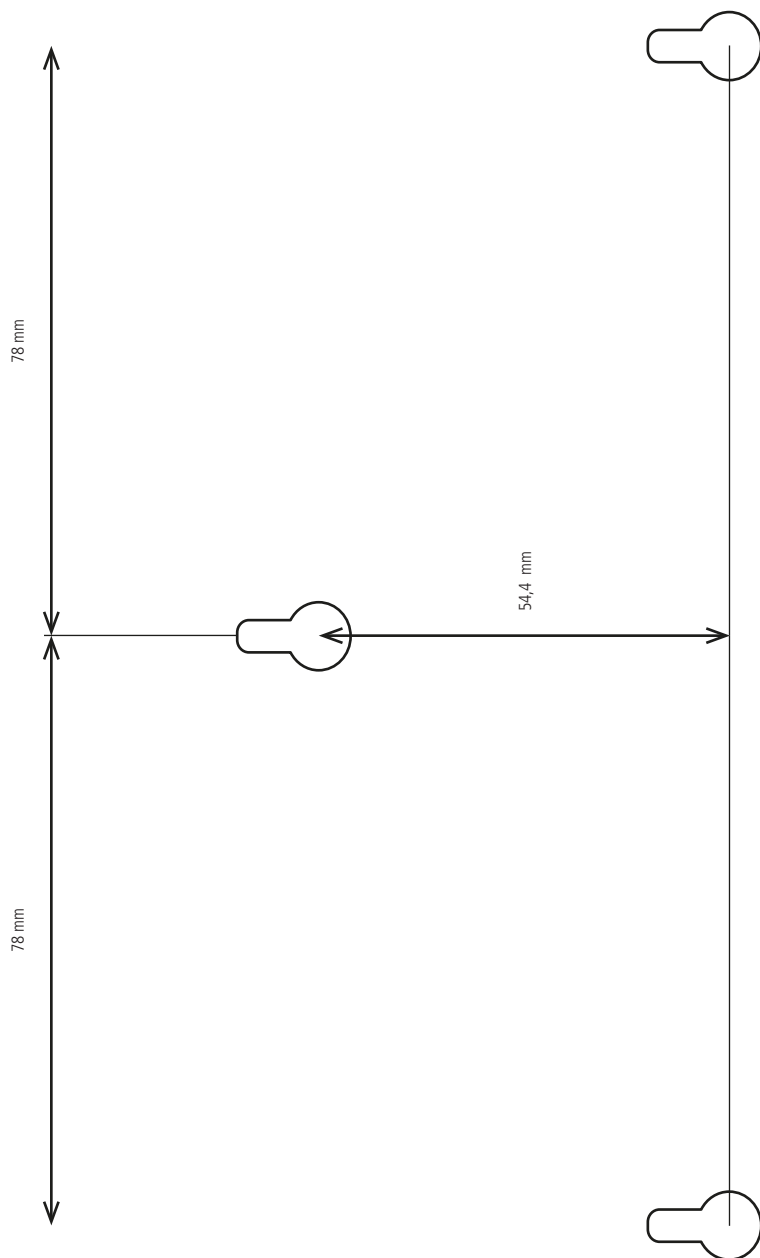

Gabarito de furação

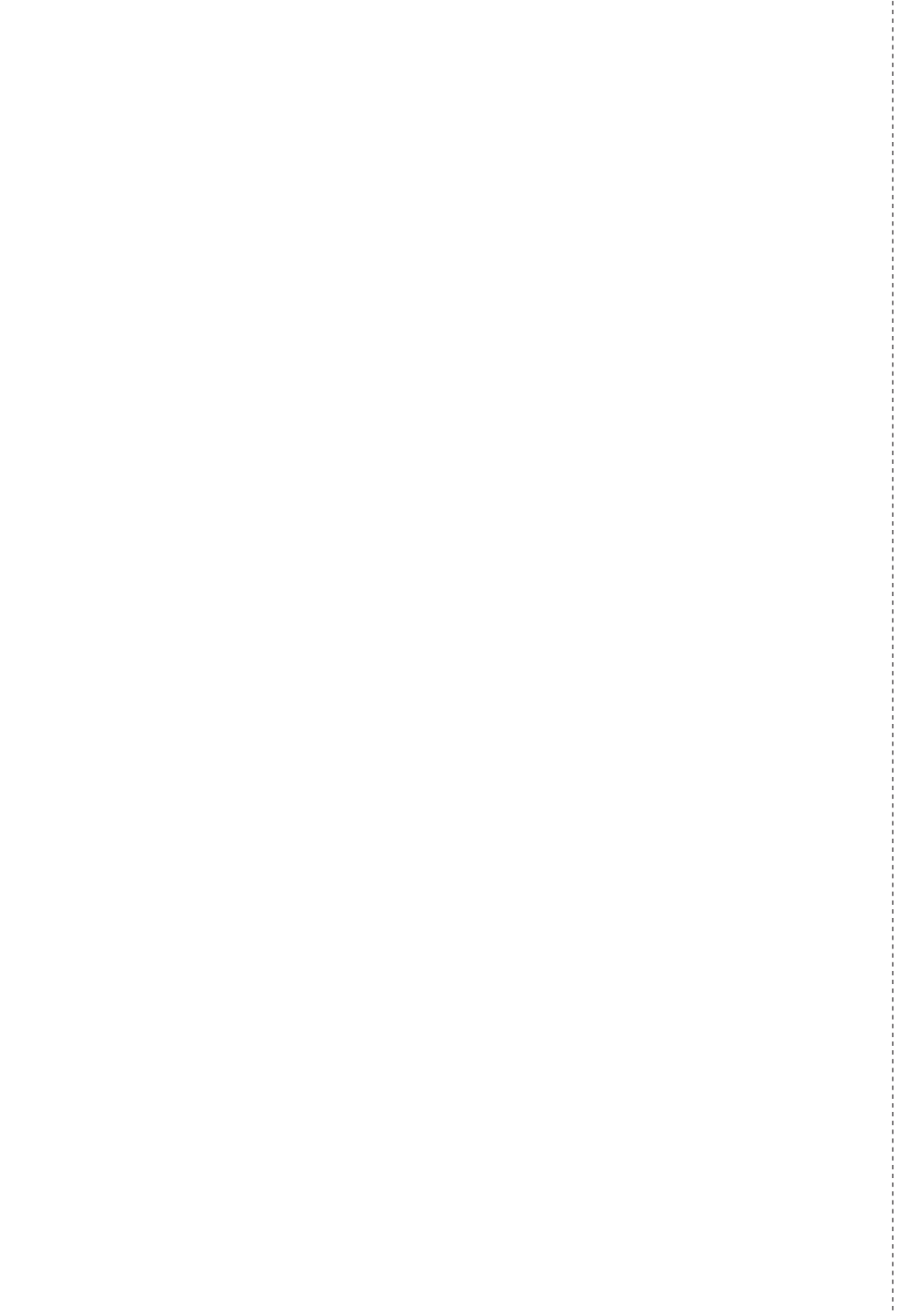

# Termo de garantia

---

Fica expresso que esta garantia contratual é conferida mediante as seguintes condições:

---

Nome do cliente:

Assinatura do cliente:

Nº da nota fiscal:

Data da compra:

Modelo:

Nº de série:

Revendedor:

---

1. Todas as partes, peças e componentes do produto são garantidos contra eventuais vícios de fabricação, que porventura venham a apresentar, pelo prazo de 1 (um) ano – sendo este de 90 (noventa) dias de garantia legal e 9 (nove) meses de garantia contratual –, contado a partir da data da compra do produto pelo Senhor Consumidor, conforme consta na nota fiscal de compra do produto, que é parte integrante deste Termo em todo o território nacional. Esta garantia contratual compreende a troca gratuita de partes, peças e componentes que apresentarem vício de fabricação, incluindo as despesas com a mão de obra utilizada nesse reparo. Caso não seja constatado vício de fabricação, e sim vício(s) proveniente(s) de uso inadequado, o Senhor Consumidor arcará com essas despesas.
2. A instalação do produto deve ser feita de acordo com o Manual do Produto e/ou Guia de Instalação. Caso seu produto necessite a instalação e configuração por um técnico capacitado, procure um profissional idôneo e especializado, sendo que os custos desses serviços não estão incluídos no valor do produto.
3. Constatado o vício, o Senhor Consumidor deverá imediatamente comunicar-se com o Serviço Autorizado mais próximo que conste na relação oferecida pelo fabricante – somente estes estão autorizados a examinar e sanar o defeito durante o prazo de garantia aqui previsto. Se isso não for respeitado, esta garantia perderá sua validade, pois estará caracterizada a violação do produto.
4. Na eventualidade de o Senhor Consumidor solicitar atendimento domiciliar, deverá encaminhar-se ao Serviço Autorizado mais próximo para consulta da taxa de visita técnica. Caso seja constatada a necessidade da retirada do produto, as despesas decorrentes, como as de transporte e segurança de ida e volta do produto, ficam sob a responsabilidade do Senhor Consumidor.
5. A garantia perderá totalmente sua validade na ocorrência de quaisquer das hipóteses a seguir: a) se o vício não for de fabricação, mas sim causado pelo Senhor Consumidor ou por terceiros estranhos ao fabricante; b) se os danos ao produto forem oriundos de acidentes, sinistros, agentes da natureza (raios, inundações, desabamentos, etc.), umidade, tensão na rede elétrica (sobretensão provocada por acidentes ou flutuações excessivas na rede), instalação/uso em desacordo com o manual do usuário ou decorrentes do desgaste natural das partes, peças e componentes; c) se o produto tiver sofrido influência de natureza química, eletromagnética, elétrica ou animal (insetos, etc.); d) se o número de série do produto tiver sido adulterado ou rasurado; e) se o aparelho tiver sido violado.
6. Esta garantia não cobre perda de dados, portanto, recomenda-se, se for o caso do produto, que o Consumidor faça uma cópia de segurança regularmente dos dados que constam no produto.
7. A Intelbras não se responsabiliza pela instalação deste produto, e também por eventuais tentativas de fraudes e/ou sabotagens em seus produtos. Mantenha as atualizações do software e aplicativos utilizados em dia, se for o caso, assim como as proteções de rede necessárias para proteção contra invasões (hackers). O equipamento é garantido contra vícios dentro das suas condições normais de uso, sendo importante que se tenha ciência de que, por ser um equipamento eletrônico, não está livre de fraudes e burlas que possam interferir no seu correto funcionamento.
8. Após sua vida útil, o produto deve ser entregue a uma assistência técnica autorizada da Intelbras ou realizar diretamente a destinação final ambientalmente adequada evitando impactos ambientais e a saúde. Caso prefira, a pilha/bateria assim como demais eletrônicos da marca Intelbras sem uso, pode ser descartado em qualquer ponto de coleta da Green Eletron (gestora de resíduos eletroeletrônicos a qual somos associados). Em caso de dúvida sobre o processo de logística reversa, entre em contato conosco pelos telefones (48) 2106-0006 ou 0800 704 2767 (de segunda a sexta-feira das 08 às 20h e aos sábados das 08 às 18h) ou através do e-mail suporte@intelbras.com.br.

Sendo estas as condições deste Termo de Garantia complementar, a Intelbras S/A se reserva o direito de alterar as características gerais, técnicas e estéticas de seus produtos sem aviso prévio.

O processo de fabricação deste produto não é coberto pelos requisitos da ISO 14001.

Todas as imagens deste manual são ilustrativas.

**PRODUZIDO NO  
PÓLO INDUSTRIAL  
DE MANAUS**



CONHEÇA A AMAZÔNIA

# intelbras

---



*fale com a gente*

**Suporte a clientes:** (48) 2106 0006

**Fórum:** [forum.intelbras.com.br](http://forum.intelbras.com.br)

**Suporte via chat:** [intelbras.com.br/suporte-tecnico](http://intelbras.com.br/suporte-tecnico)

**Suporte via e-mail:** [suporte@intelbras.com.br](mailto:suporte@intelbras.com.br)

**SAC:** 0800 7042767

**Onde comprar? Quem instala?:** 0800 7245115

Produzido por: Intelbras S/A – Indústria de Telecomunicação Eletrônica Brasileira  
Av. Tefé, 3105 – Japiim – Manaus/AM – 69078-000 – CNPJ 82.901.000/0015-22  
IE (SEFAZ-AM): 06.200.633-9 – [www.intelbras.com.br](http://www.intelbras.com.br)